

**Υπουργείο Υποδομών, Μεταφορών και Δικτύων
Γενική Γραμματεία Δημοσίων Έργων**

**Οδηγίες Μελετών Οδικών Έργων
(ΟΜΟΕ)**

**Τεύχος 6
Κατακόρυφη Σήμανση Αυτοκινητοδρόμων
(ΟΜΟΕ-ΚΣΑ)**

**Μέρος 6: Κατασκευαστικά Σχέδια
Γραμμάτων και Αριθμών**

Έκδοση 2010

Μέρος 6: Κατασκευαστικά Σχέδια Γραμμάτων και Αριθμών**Γενικά**

Στις πληροφοριακές πινακίδες ο χρησιμοποιούμενος τύπος γραμμάτων είναι «η γραμμική ANTIQUA χωρίς πατούρες».

Έτσι εξασφαλίζεται από τον οδηγό η επεξεργασία των πληροφοριών που αναγράφονται στις πινακίδες μέσα στο διατιθέμενο χρόνο ανάγνωσης.

Στα φύλλα που ακολουθούν παρουσιάζονται τα ελληνικά και τα λατινικά γράμματα, οι αριθμοί και τα σημεία στίξης της στενής και της κανονικής γραφής. Οι χαρακτήρες αποτελούνται από γεωμετρικά στοιχεία (ευθείες και κυκλικά τόξα).

Τα διαφορετικά μεγέθη κάθε χαρακτήρα, προκύπτουν με γραμμική αναπαραγωγή του πρωτύπου.

Όλοι οι χαρακτήρες διατίθενται σε ψηφιακή μορφή (κλίμακα 1:1).

Μέρος 6: Κατασκευαστικά Σχέδια Γραμμάτων και Αριθμών

1. Ελληνικά γράμματα, στενή γραφή

A	α	ά
B	β	
Γ	γ	
Δ	δ	
E	ε	έ
Z	ζ	
H	η	ή
Θ	θ	
I	ι	
İ	ï	
	ί	ϊ
K	κ	
Λ	λ	
M	μ	
N	ν	
Ξ	ξ	
O	ο	ό
Π	π	
P	ρ	
Σ	σ	
T	τ	
Y	υ	
ÿ	ÿ	
	ύ	ϋ
Φ	φ	
X	χ	
Ψ	ψ	
Ω	ω	ώ
	ς	

Γενική Γραμματεία
Δημοσίων Έργων

ΠΡΟΤΥΠΟΙ ΧΑΡΑΚΤΗΡΕΣ ΓΡΑΦΗΣ
ΠΑΗΡΟΦΟΡΙΑΚΩΝ ΠΙΝΑΚΙΑΩΝ ΣΗΜΑΝΣΗΣ

ΣΤΕΝΗ ΓΡΑΦΗ (Ύψος : 112mm)

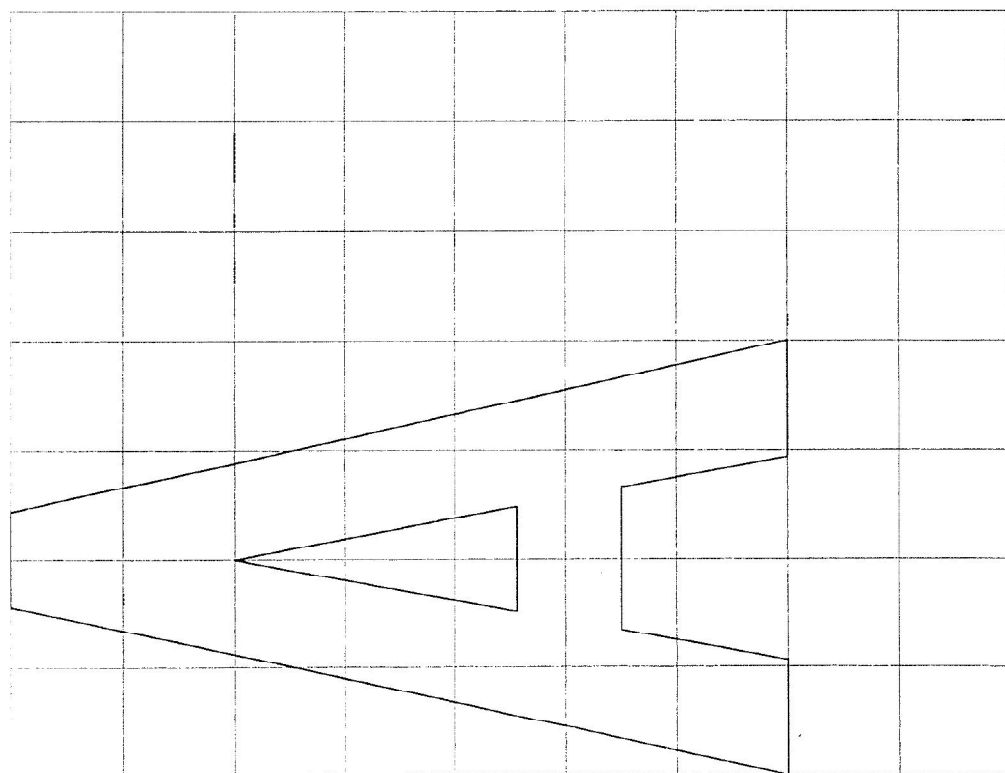
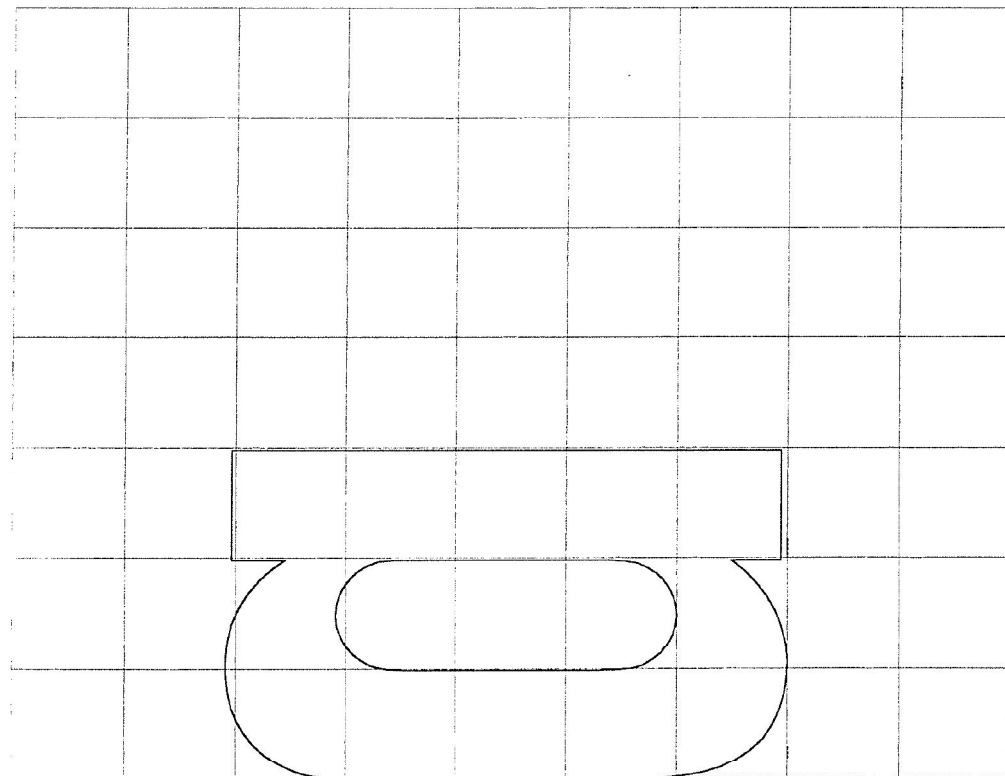

ΠΡΟΤΥΠΟΙ ΧΑΡΑΚΤΗΡΕΣ ΓΡΑΦΗΣ
ΠΛΗΡΟΦΟΡΙΑΚΟΝ ΠΙΝΑΚΙΟΝ ΣΗΜΑΝΣΗΣ
ΣΤΕΝΗ ΓΡΑΦΗ (Υψος : 112mm)

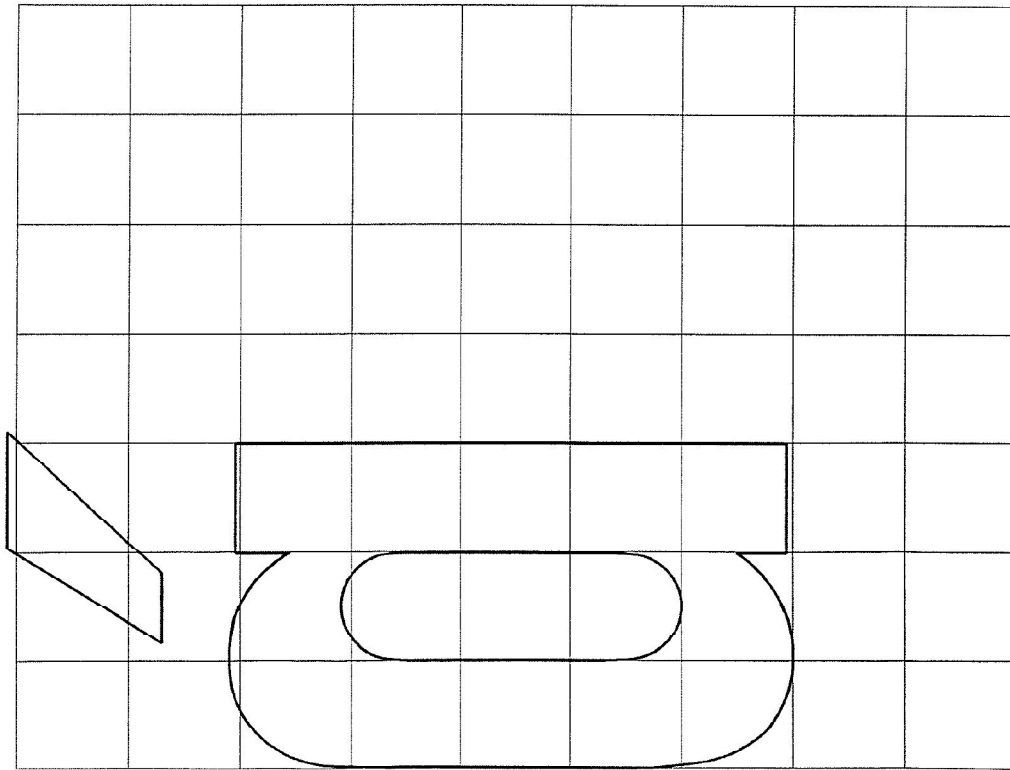

ΠΡΟΤΥΠΟΙ ΧΑΡΑΚΤΗΡΕΣ ΓΡΑΦΗΣ
ΠΑΗΡΟΦΟΡΙΑΚΩΝ ΠΙΝΑΚΙΩΝ ΣΗΜΑΝΣΗΣ

ΣΤΙΓΝΗ ΓΡΑΦΗ (Υψος : 112mm)

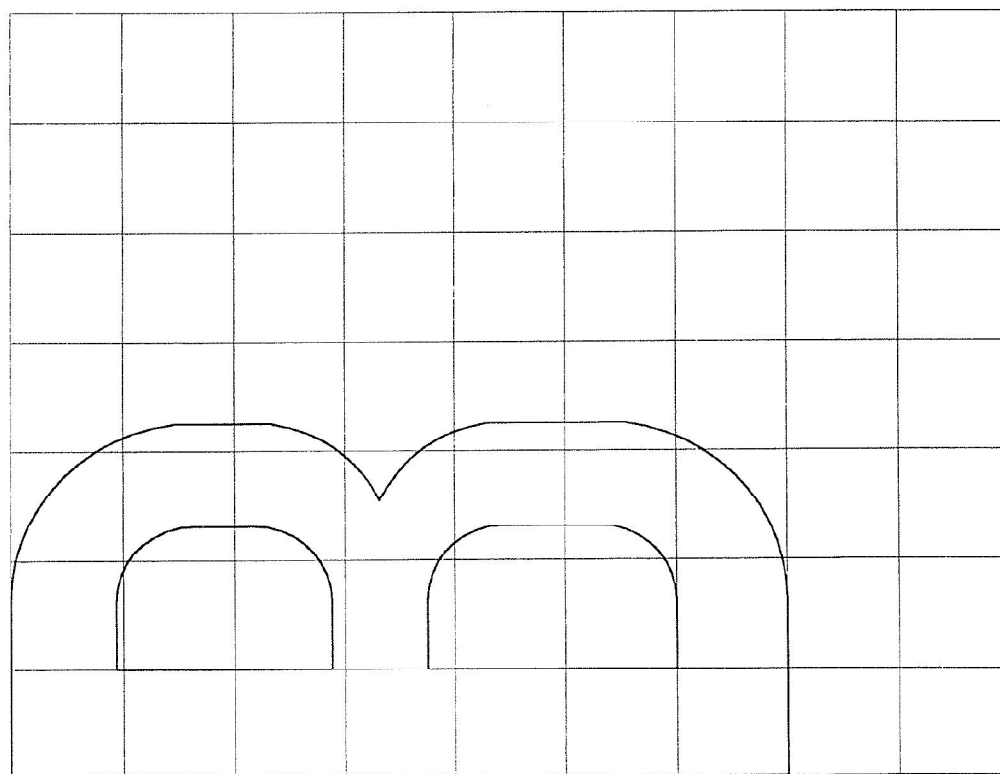
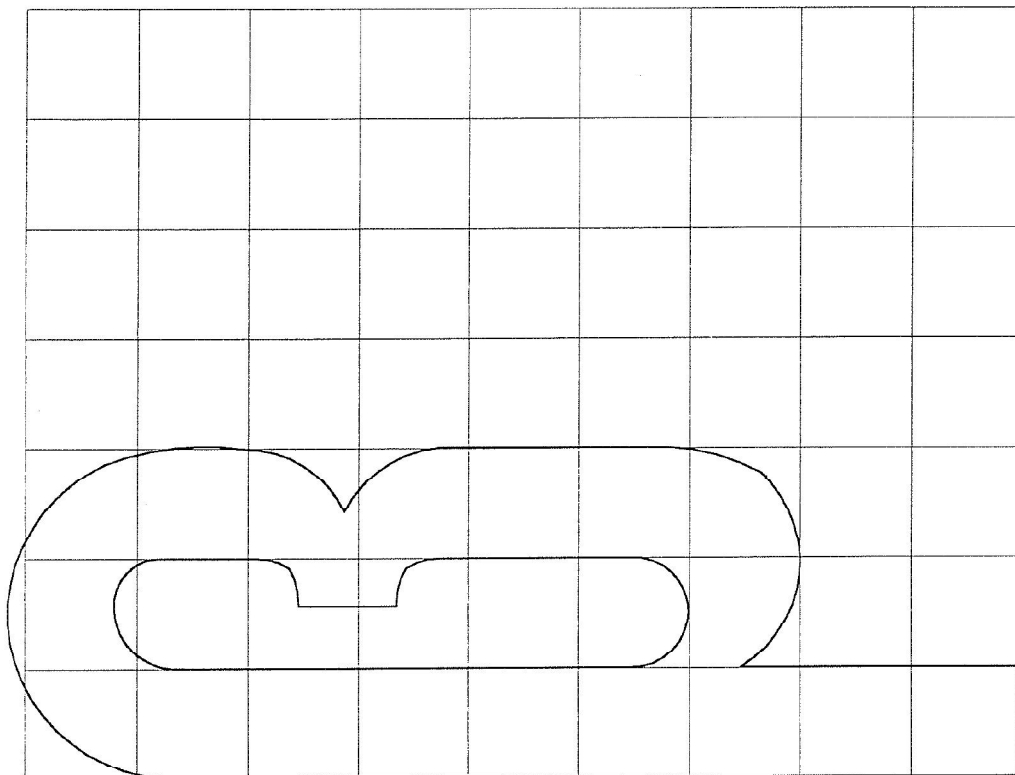

Γενική Γραμματεία
Δημοσίων Έργων

ΠΡΟΤΥΠΟΙ ΧΑΡΑΚΤΗΡΕΣ ΓΡΑΦΗΣ
ΠΑΗΡΟΦΟΡΙΑΚΟΝ ΠΙΝΑΚΙΑΟΝ ΣΗΜΑΝΣΗΣ
ΣΤΕΝΗ ΓΡΑΦΗ (Υψος : 112mm)

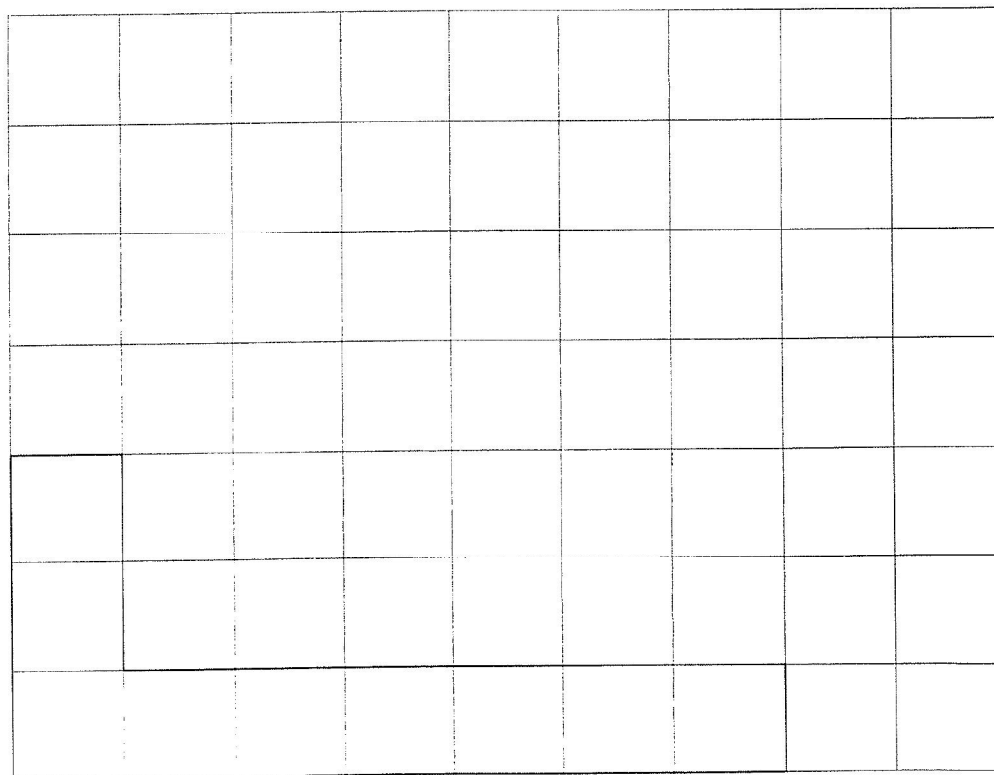
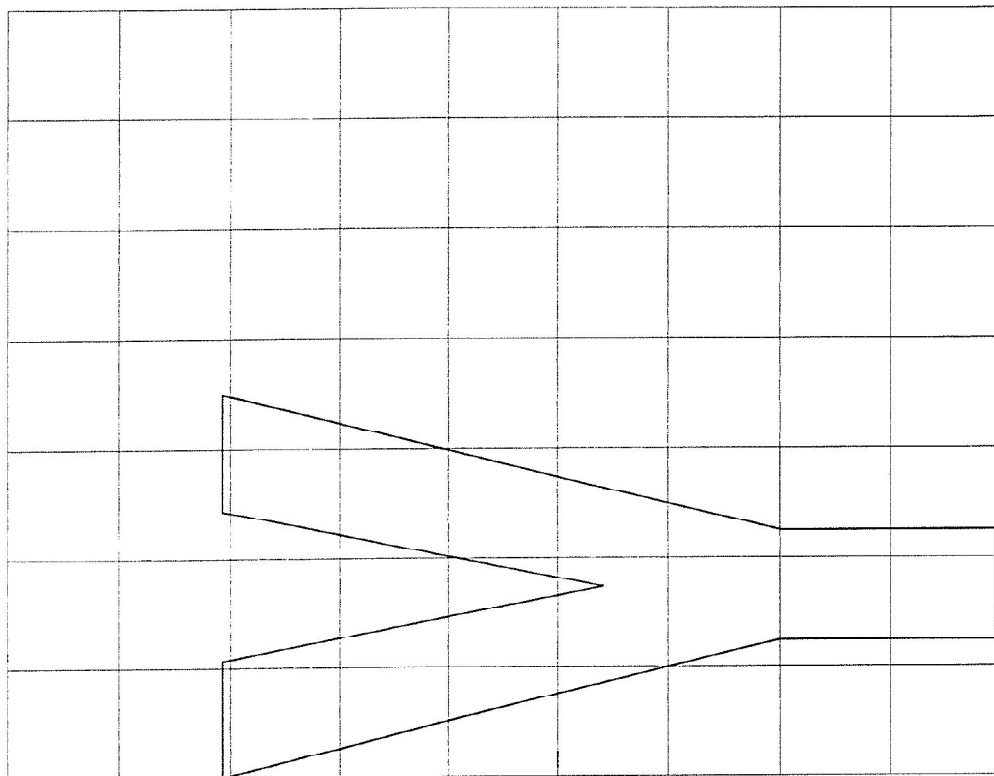

Γενική Γραμματεία
Δημοσίων Έργων

ΠΡΟΤΥΠΟΙ ΧΑΡΑΚΤΗΡΕΣ ΓΡΑΦΗΣ
ΠΑΛΗΦΟΡΙΑΚΩΝ ΠΙΝΑΚΙΩΝ ΣΗΜΑΝΣΗΣ

ΣΤΕΝΗ ΓΡΑΦΗ (Ύψος : 112mm)

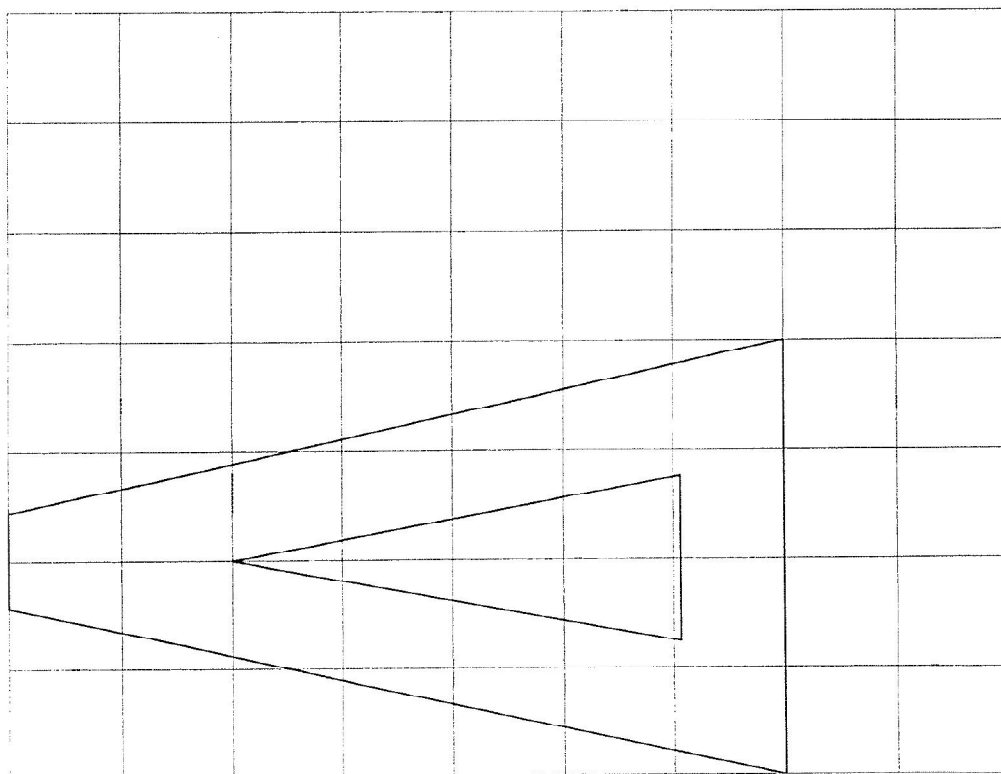
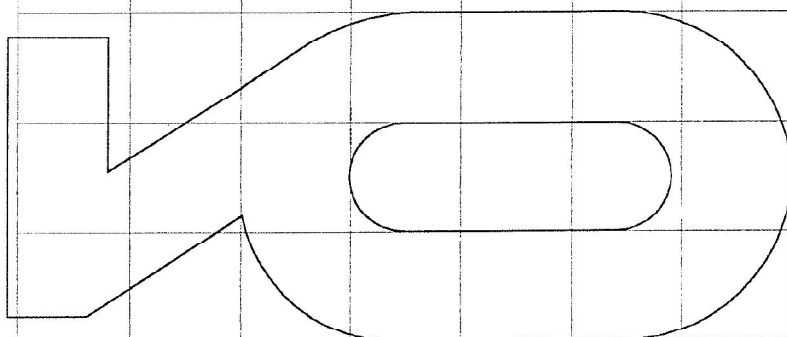

Γενική Γραμματεία
Δημοσίων Έργων

ΠΡΟΤΥΠΟΙ ΧΑΡΑΚΤΗΡΕΣ ΓΡΑΦΗΣ
ΠΑΡΟΡΘΟΓΡΑΦΙΚΩΝ ΠΙΝΑΚΙΔΙΩΝ ΣΗΜΑΝΣΗΣ
ΣΤΕΝΗ ΓΡΑΦΗ (Ύψος : 112mm)

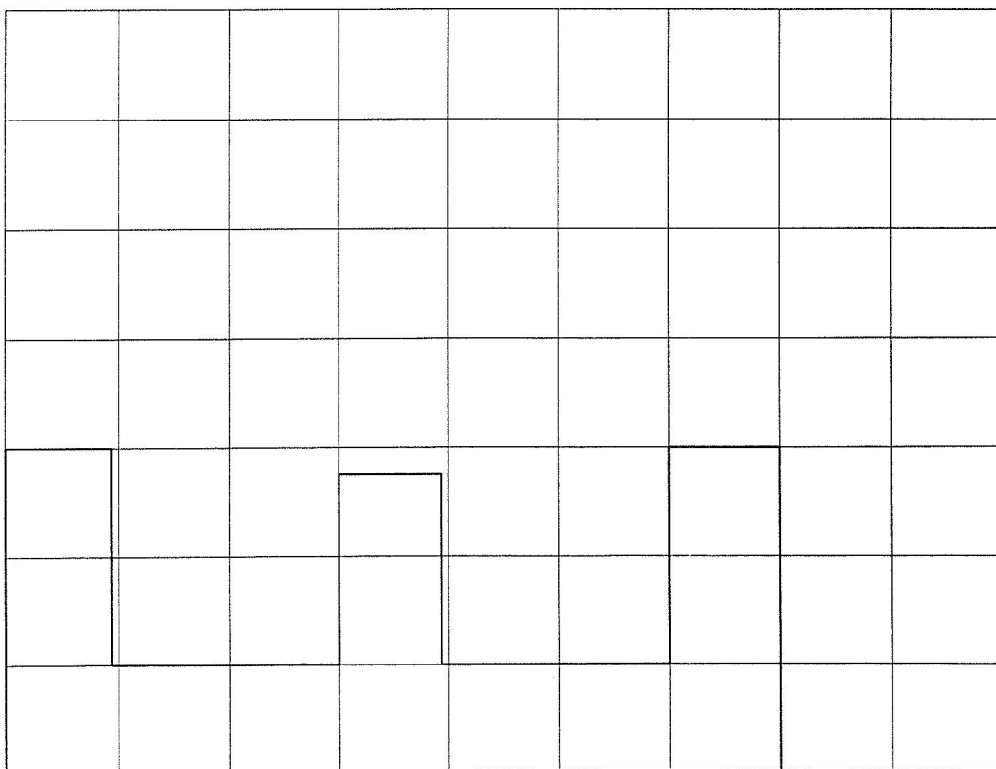
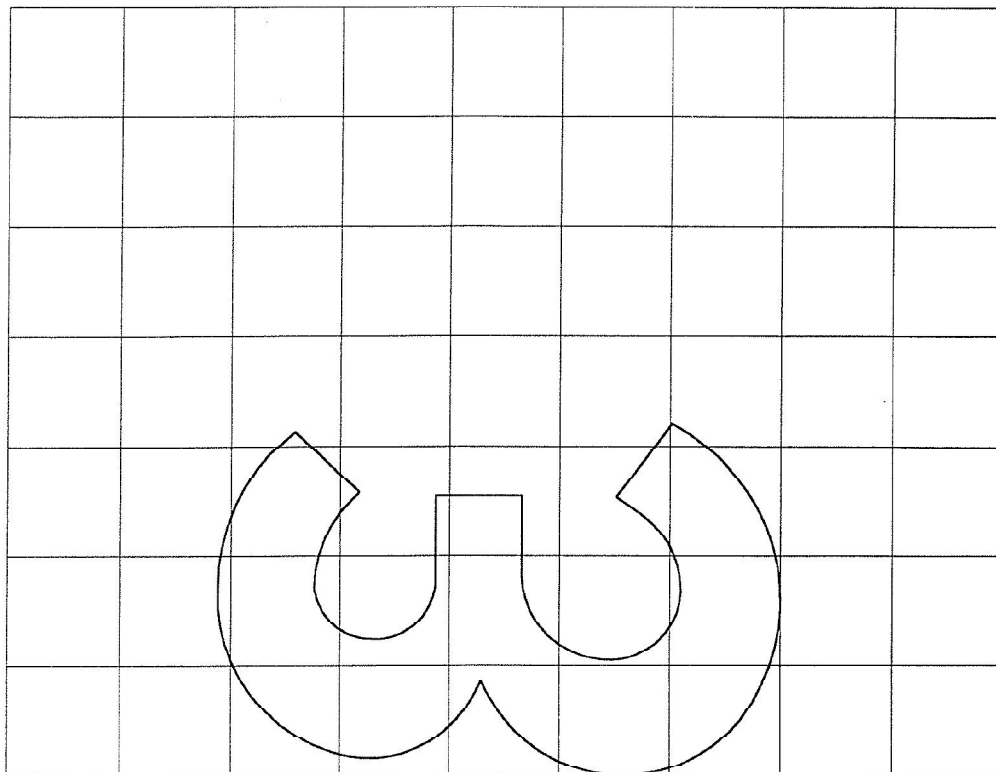

Γενική Γραμματεία
Δημοσίων Έργων

ΠΡΟΤΥΠΟΙ ΧΑΡΑΚΤΗΡΕΣ ΓΡΑΦΗΣ
ΠΛΗΡΟΦΟΡΙΑΚΩΝ ΠΙΝΑΚΙΩΝ ΣΗΜΑΝΣΗΣ

ΣΤΕΝΗ ΓΡΑΦΗ (Υψος : 112mm)

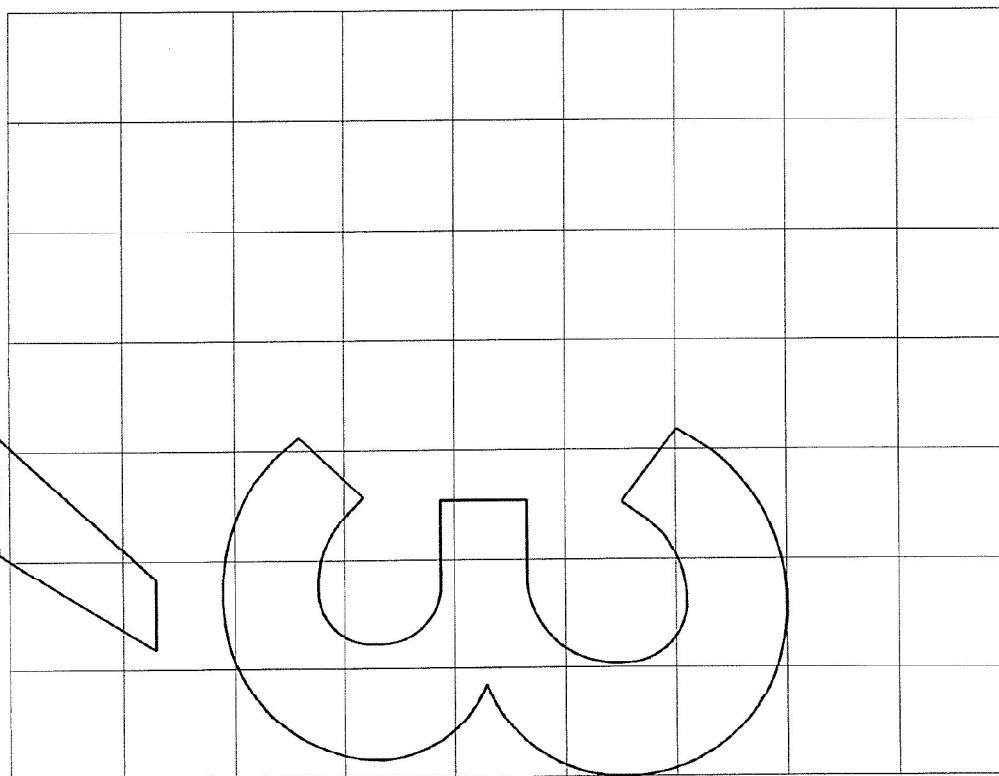
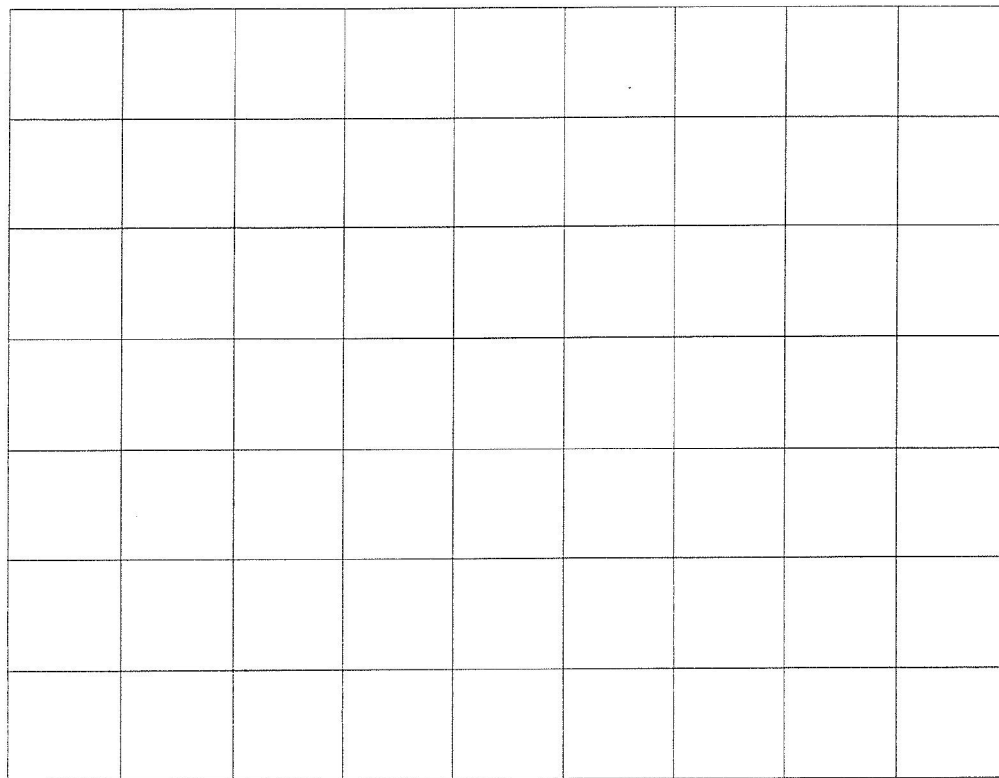

Γενική Γραμματεία
Δημοσίων Έργων

Γενική Γραμματεία
Δημοσίων Έργων

ΠΡΟΤΥΠΟΙ ΧΑΡΑΚΤΗΡΕΣ ΓΡΑΦΗΣ
ΠΑΗΡΟΦΟΡΙΑΚΩΝ ΠΙΝΑΚΙΔΙΩΝ ΣΗΜΑΝΣΗΣ
ΣΤΕΝΗ ΓΡΑΦΗ (Υψος : 112mm.)

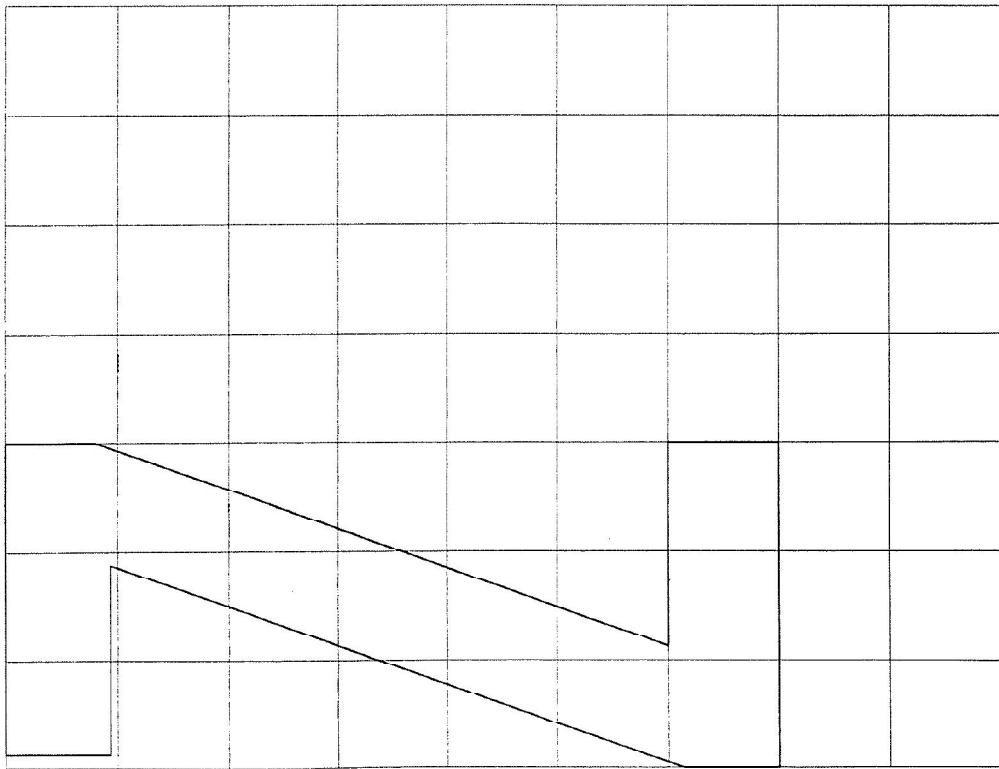
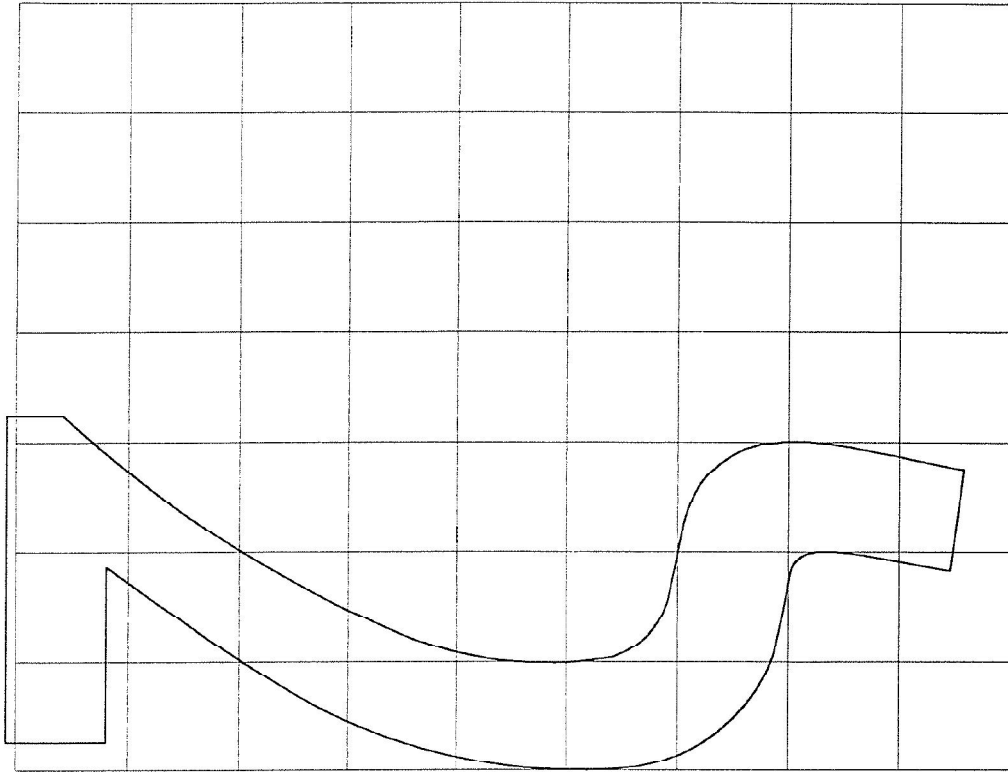

Γενική Γραμματεία
Δημοσίων Έργων

ΠΡΟΤΥΠΟΙ ΧΑΡΑΚΤΗΡΕΣ ΓΡΑΦΗΣ
ΠΑΗΡΟΦΟΡΙΑΚΩΝ ΠΙΝΑΚΙΩΝ ΣΗΜΑΝΣΗΣ

ΣΤΕΝΗ ΓΡΑΦΗ (Υψος : 112mm)

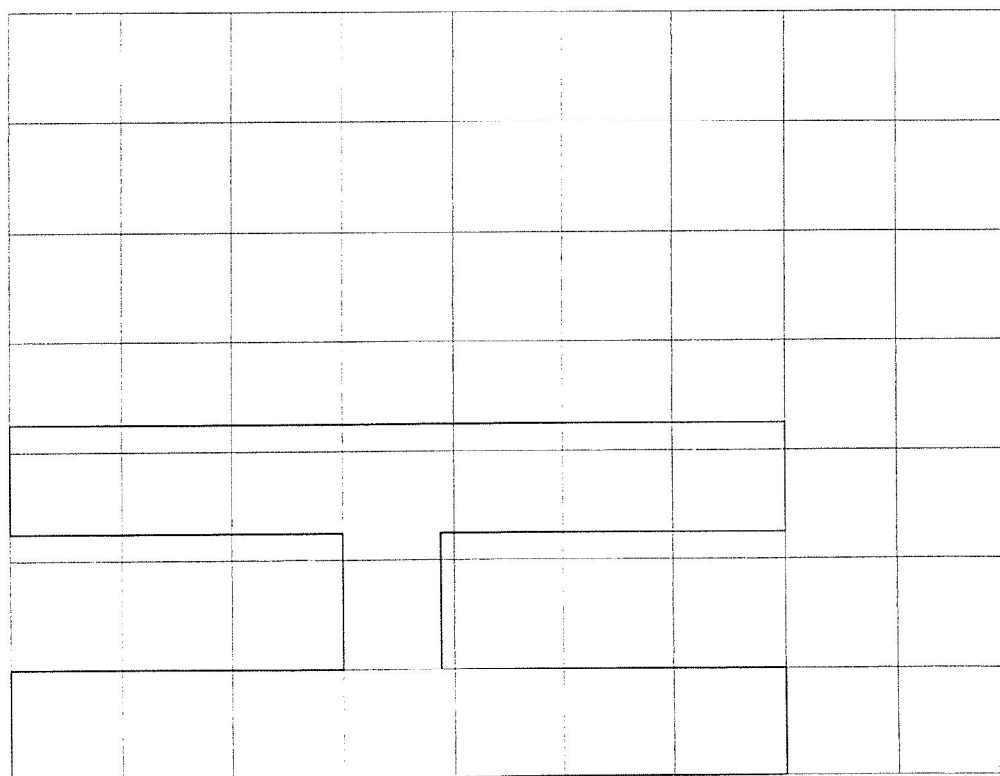
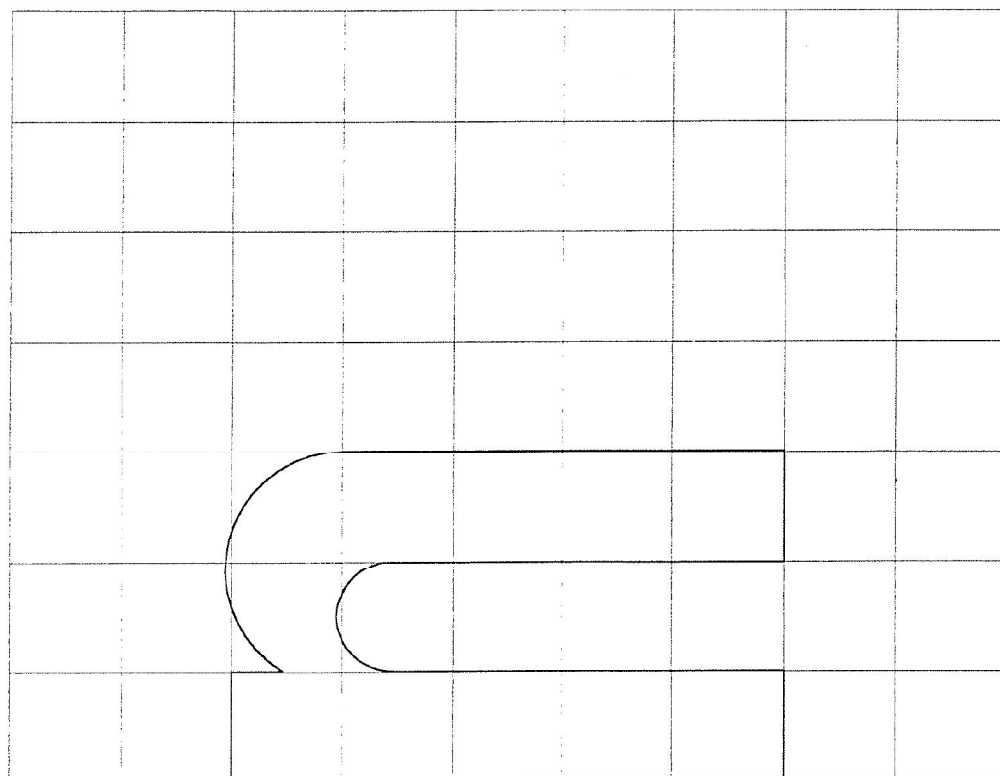

ΠΡΟΤΥΠΟΙ ΧΑΡΑΚΤΗΡΕΣ ΓΡΑΦΗΣ
ΠΑΡΟΦΟΡΙΑΚΟΝ ΠΙΝΑΚΙΟΝ ΣΗΜΑΝΣΗΣ

ΣΤΕΝΗ ΓΡΑΦΗ (Ύψος : 112mm)

Γενική Γραμματεία
Δημοσίων Έργων

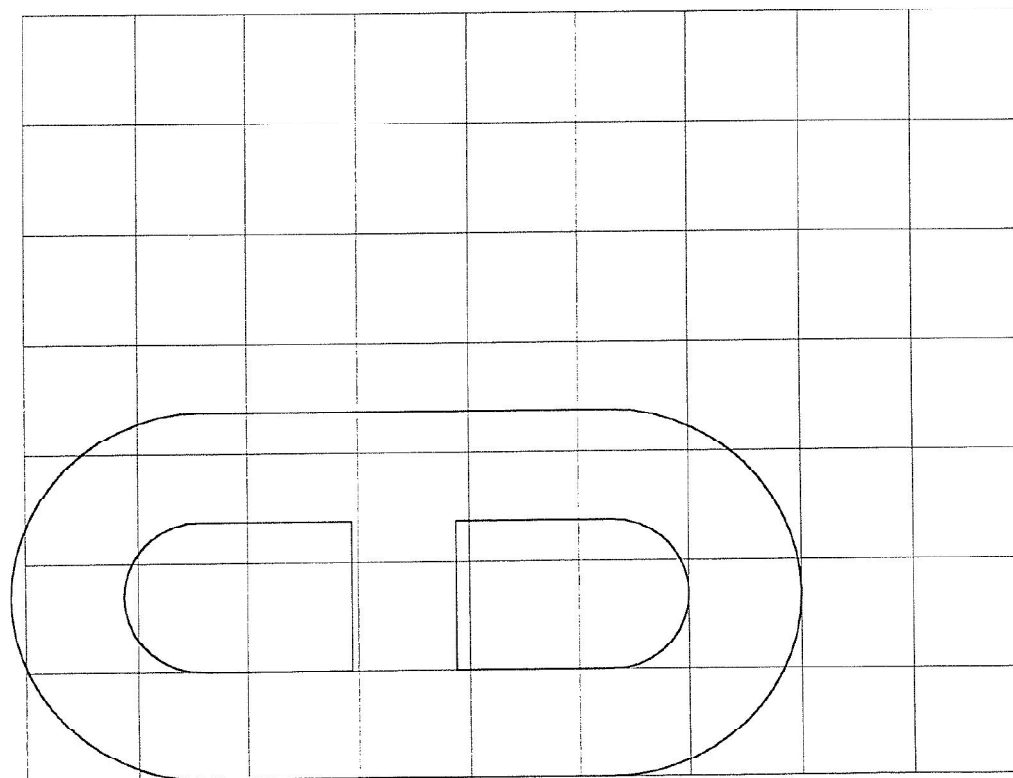
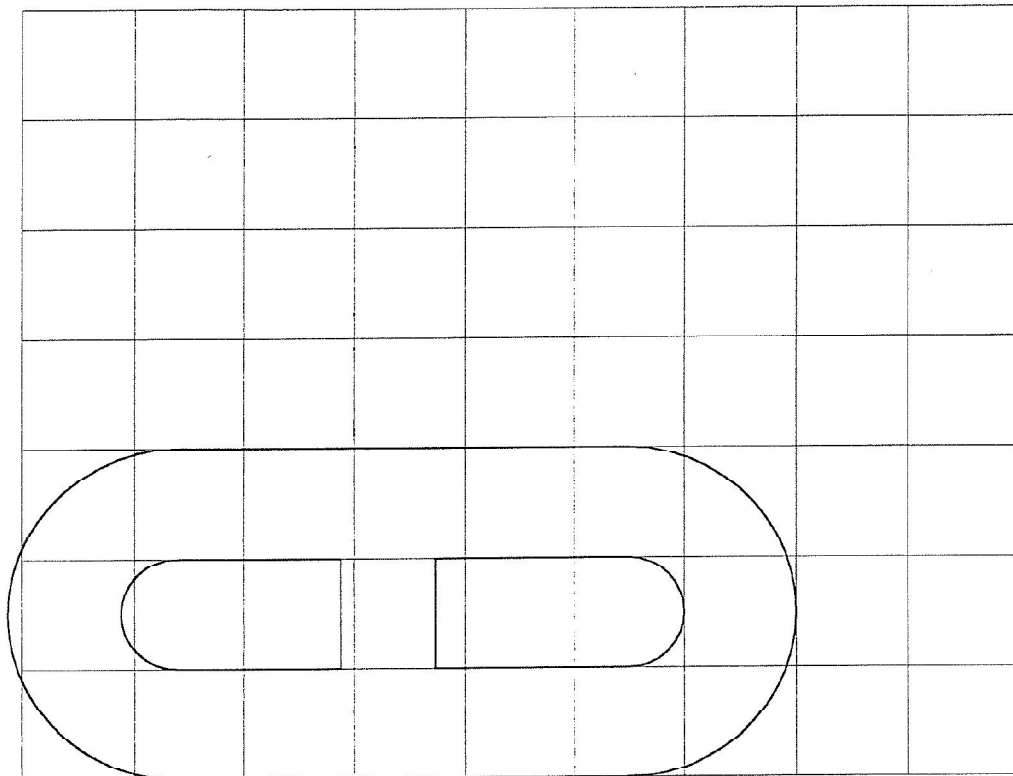

ΠΡΟΤΥΠΟΙ ΧΑΡΑΚΤΗΡΕΣ ΓΡΑΦΗΣ
ΠΑΗΡΟΦΟΡΙΑΚΩΝ ΠΙΝΑΚΙΩΝ ΣΗΜΑΝΣΗΣ

ΣΥΓΓΡΑΦΗ (Υψος : 112mm)

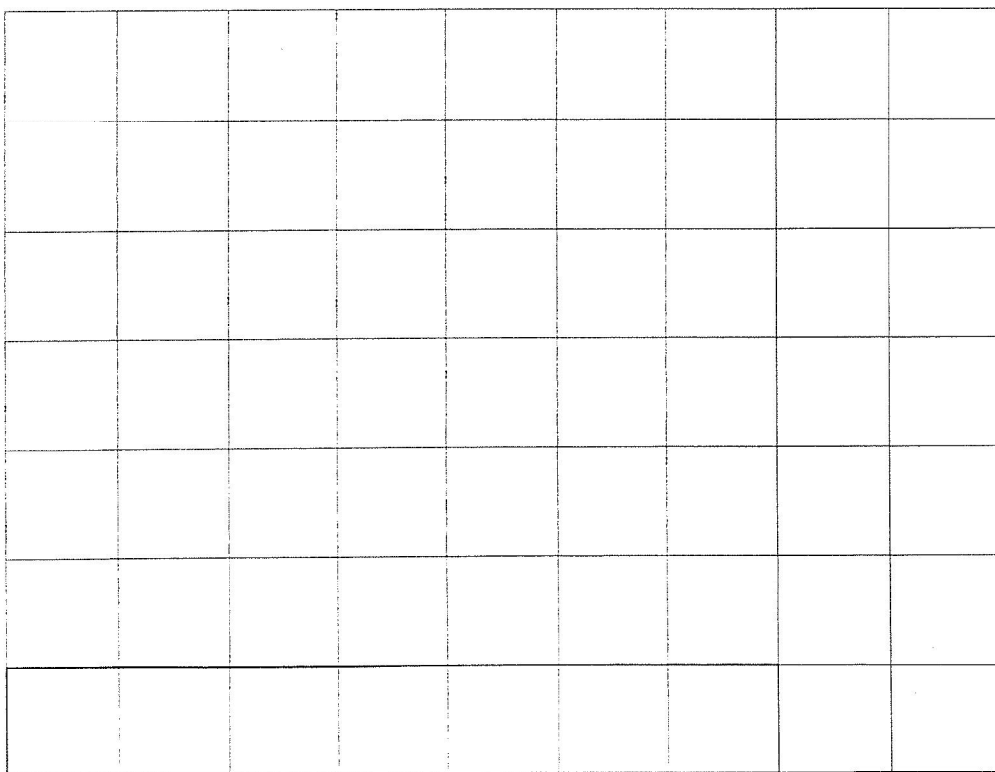
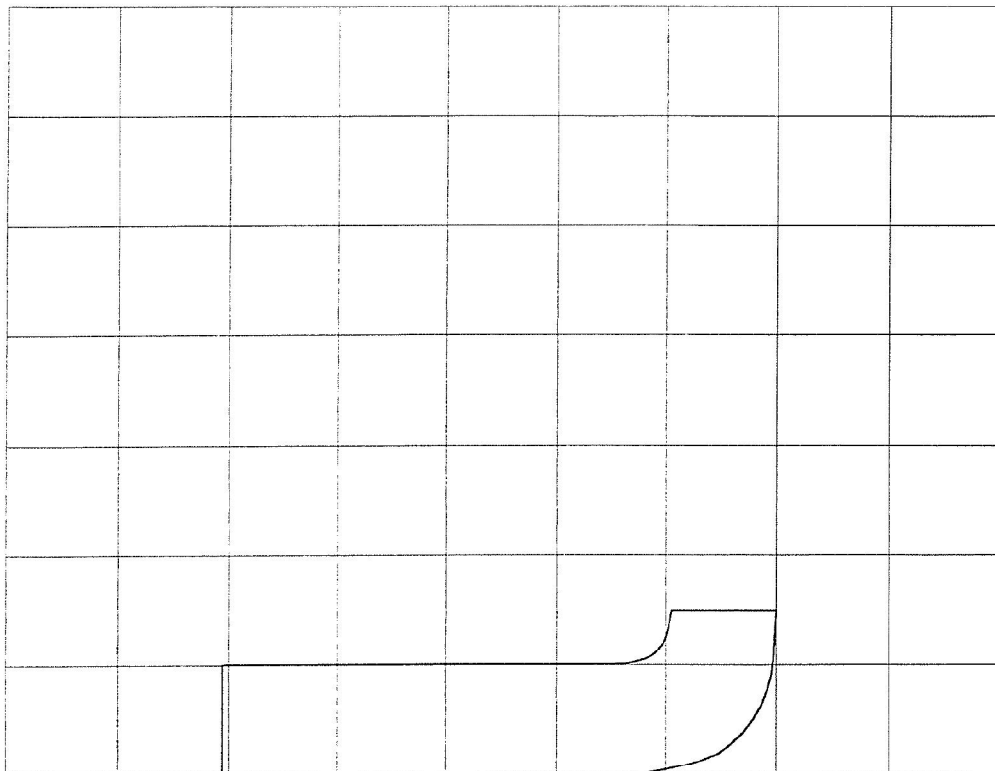

Γενική Γραμματεία
Δημοσίων Έργων

ΠΡΟΤΥΠΟΙ ΧΑΡΑΚΤΗΡΕΣ ΓΡΑΦΗΣ
ΠΛΗΡΟΦΟΡΙΑΚΩΝ ΠΙΝΑΚΙΔΩΝ ΣΗΜΑΝΣΗΣ

ΣΤΕΝΗ ΓΡΑΦΗ (Υψος : 112mm)

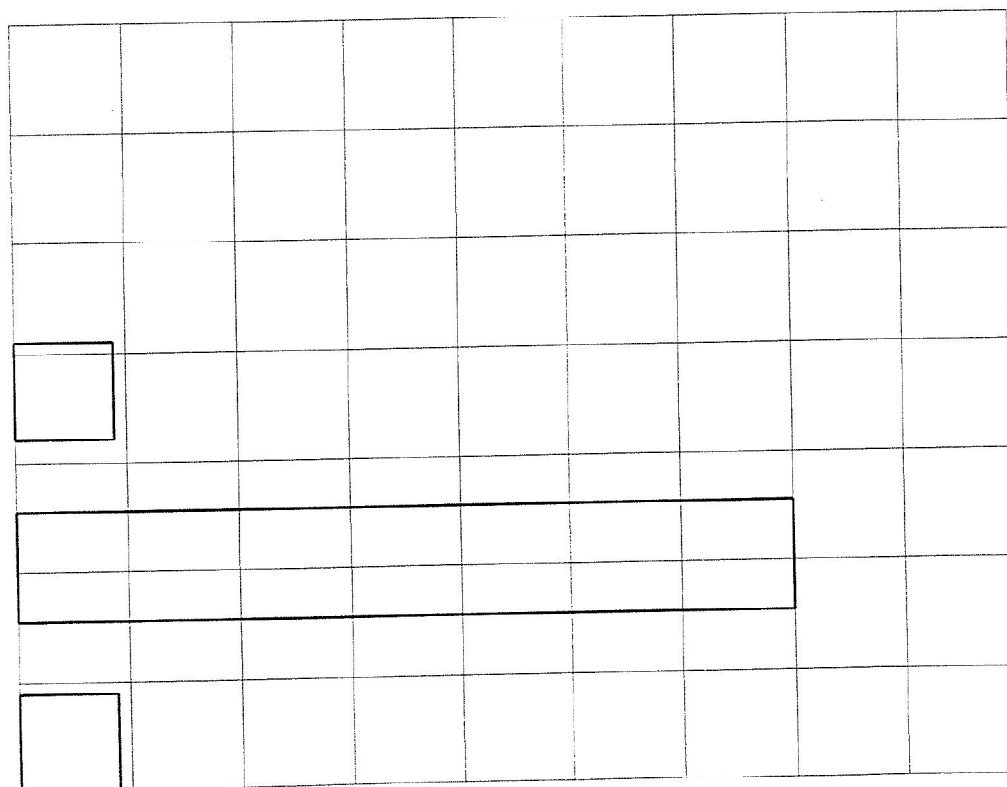
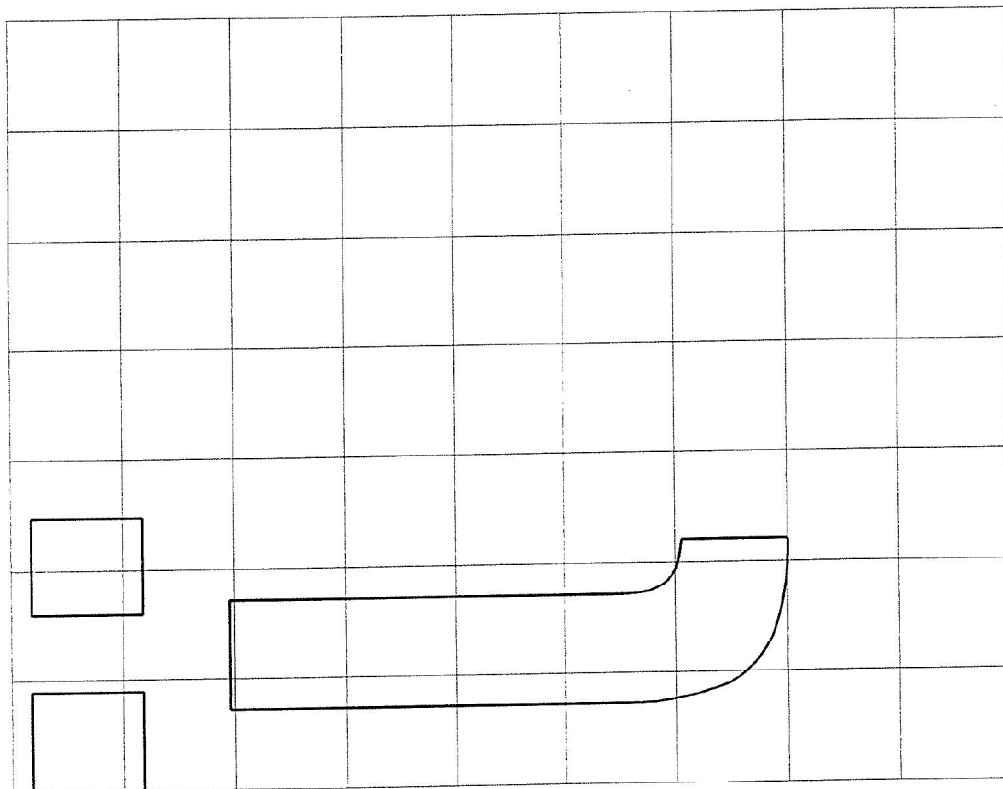

Γενική Γραμματεία
Δημοσίων Έργων

ΠΡΟΤΥΠΟΙ ΧΑΡΑΚΤΗΡΕΣ ΓΡΑΦΗΣ
ΠΛΗΡΟΦΟΡΙΑΚΟΝ ΠΙΝΑΚΙΟΝ ΣΗΜΑΝΣΗΣ
ΣΤΕΝΗ ΓΡΑΦΗ (Υψος : 112mm)

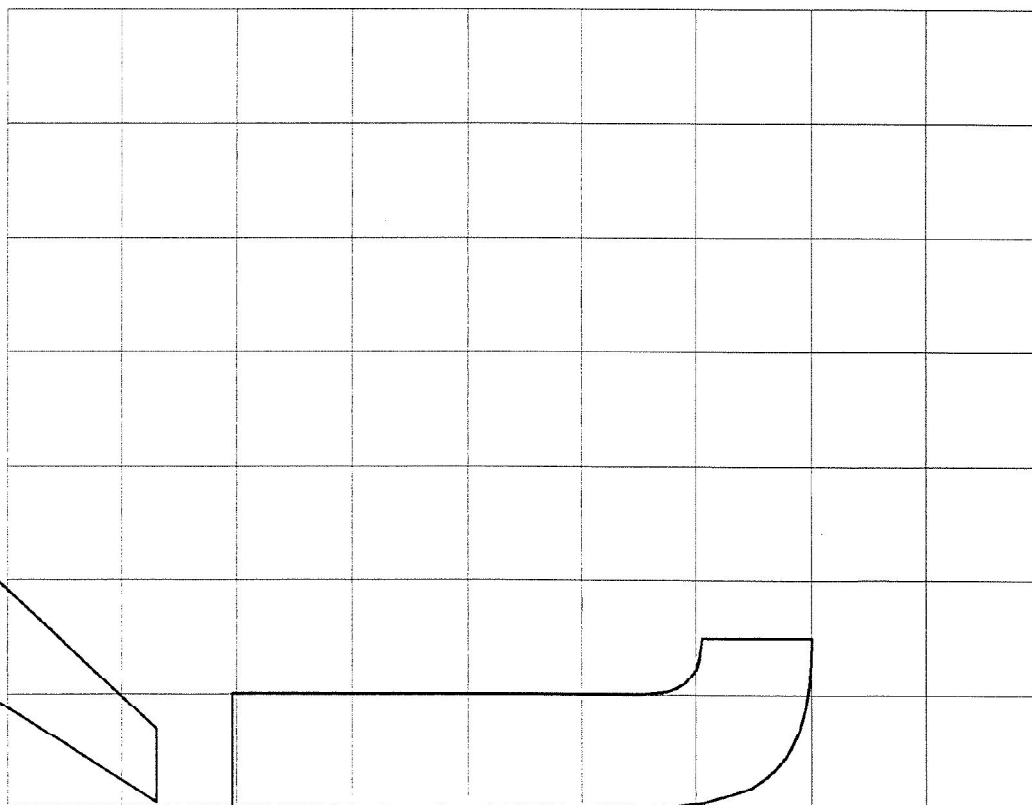
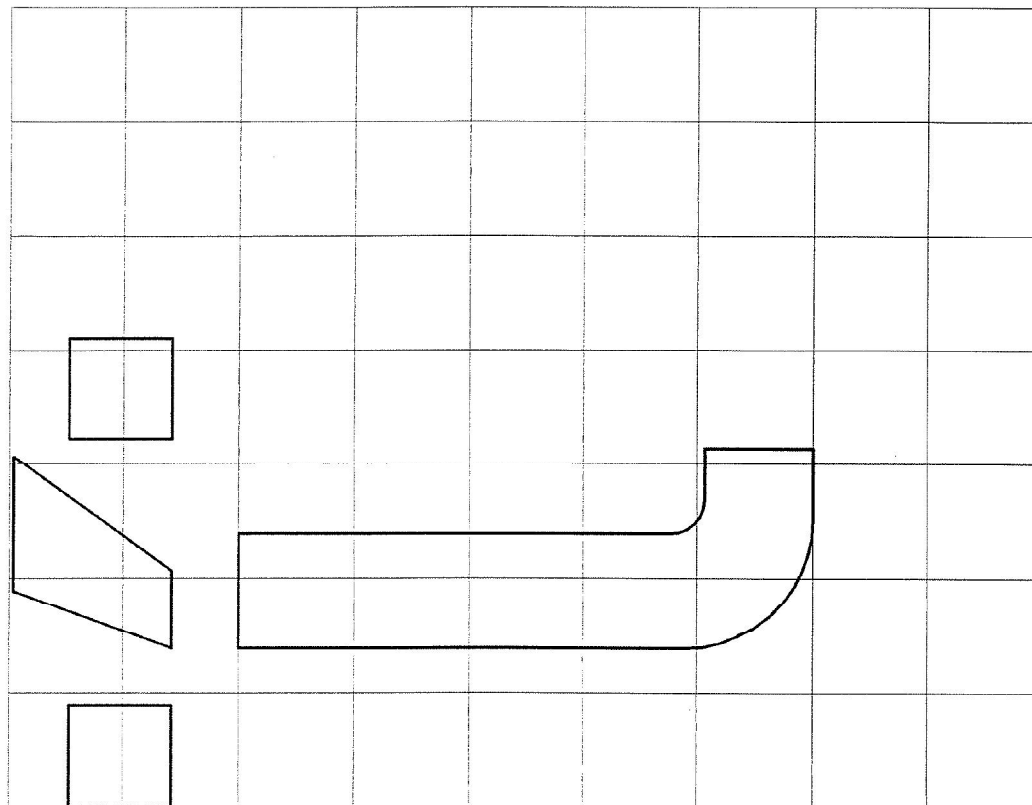

ΠΡΟΤΥΠΟΙ ΧΑΡΑΚΤΗΡΕΣ ΓΡΑΦΗΣ
ΠΛΗΡΟΦΟΡΙΑΚΩΝ ΠΙΝΑΚΙΔΩΝ ΣΗΜΑΝΣΗΣ
ΣΤΕΝΗ ΓΡΑΦΗ (Υψος : 112mm)

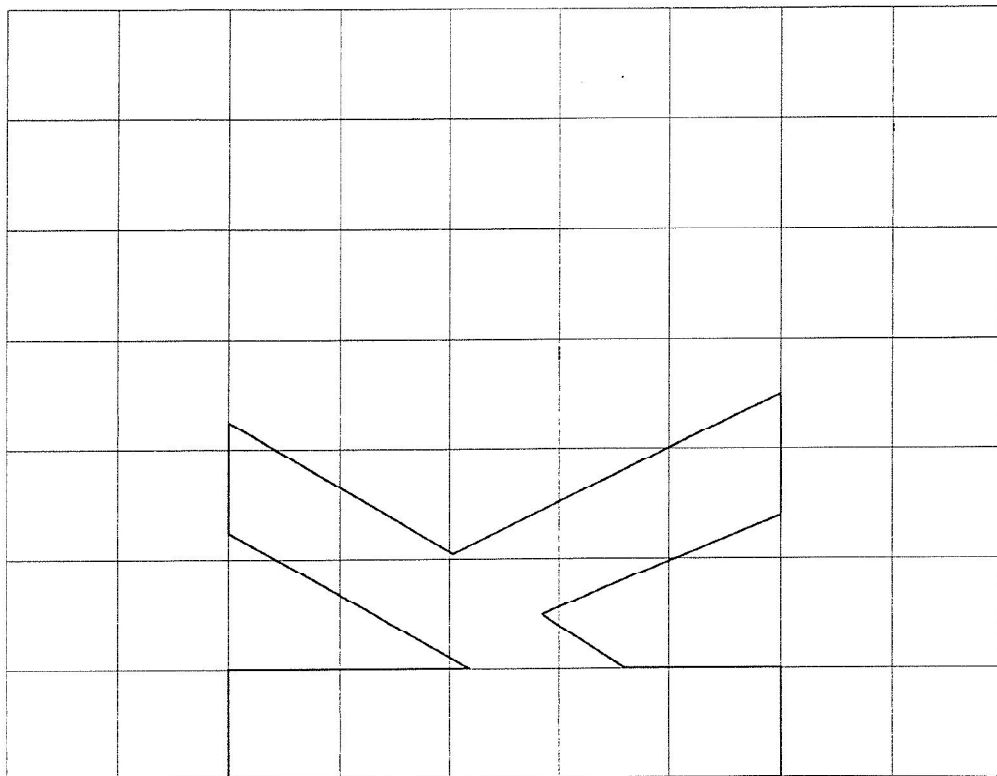

Γενική Γραμματεία
Δημοσίων Έργων

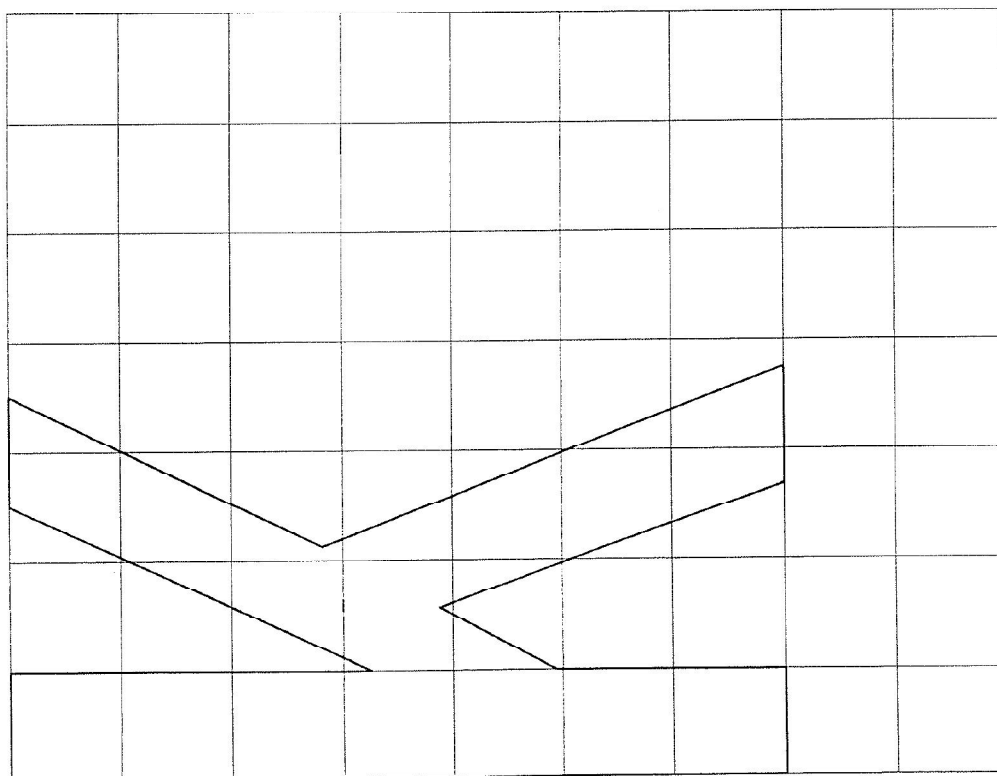

ΠΡΟΤΥΠΟΙ ΧΑΡΑΚΤΗΡΕΣ ΓΡΑΦΗΣ
ΠΑΗΡΟΦΟΡΙΑΚΩΝ ΠΙΝΑΚΙΩΝ ΣΗΜΑΝΣΗΣ
ΣΤΕΝΗ ΓΡΑΦΗ (Υψος : 112mm)

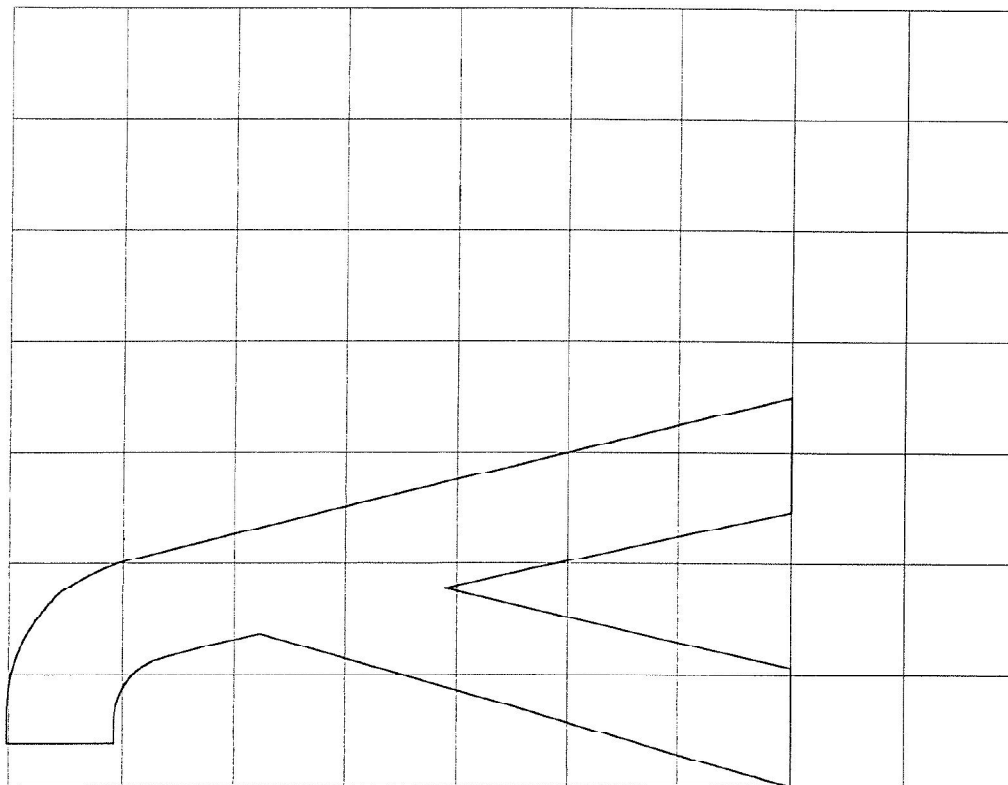

Γενική Γραμματεία
Δημόσιων Έργων

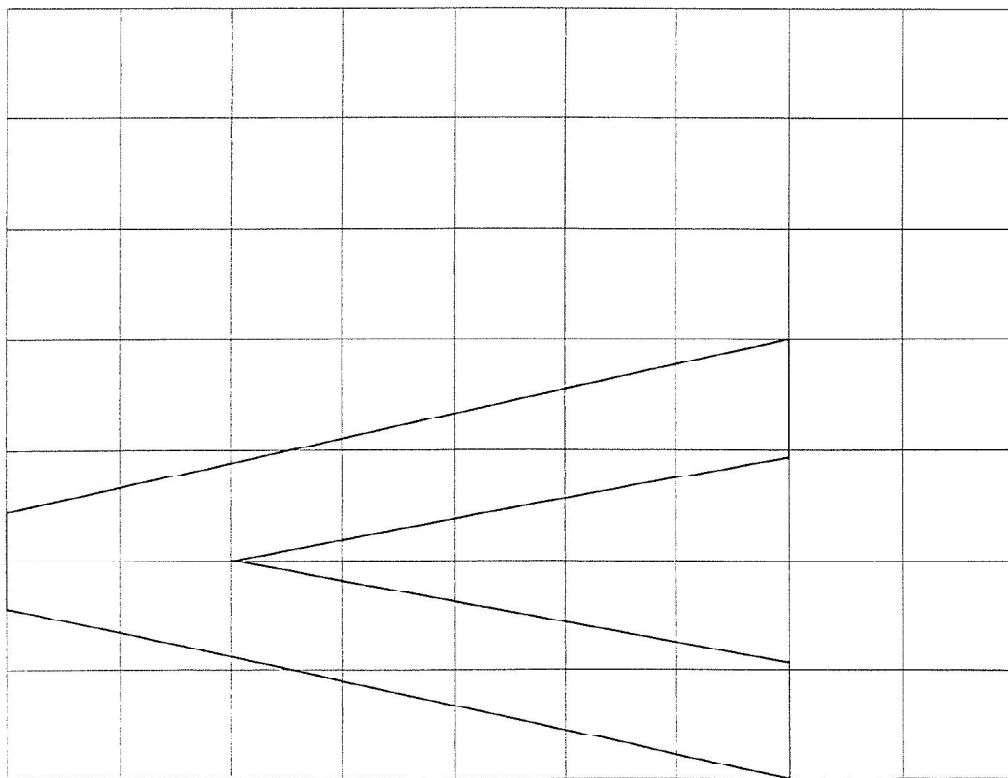

ΠΡΟΤΥΠΟΙ ΧΑΡΑΚΤΗΡΕΣ ΓΡΑΦΗΣ
ΠΑΡΟΦΟΡΙΑΚΟΝ ΠΙΝΑΚΙΟΝ ΣΗΜΑΝΣΗΣ

ΣΤΕΝΗ ΓΡΑΦΗ (Υψος : 112mm)

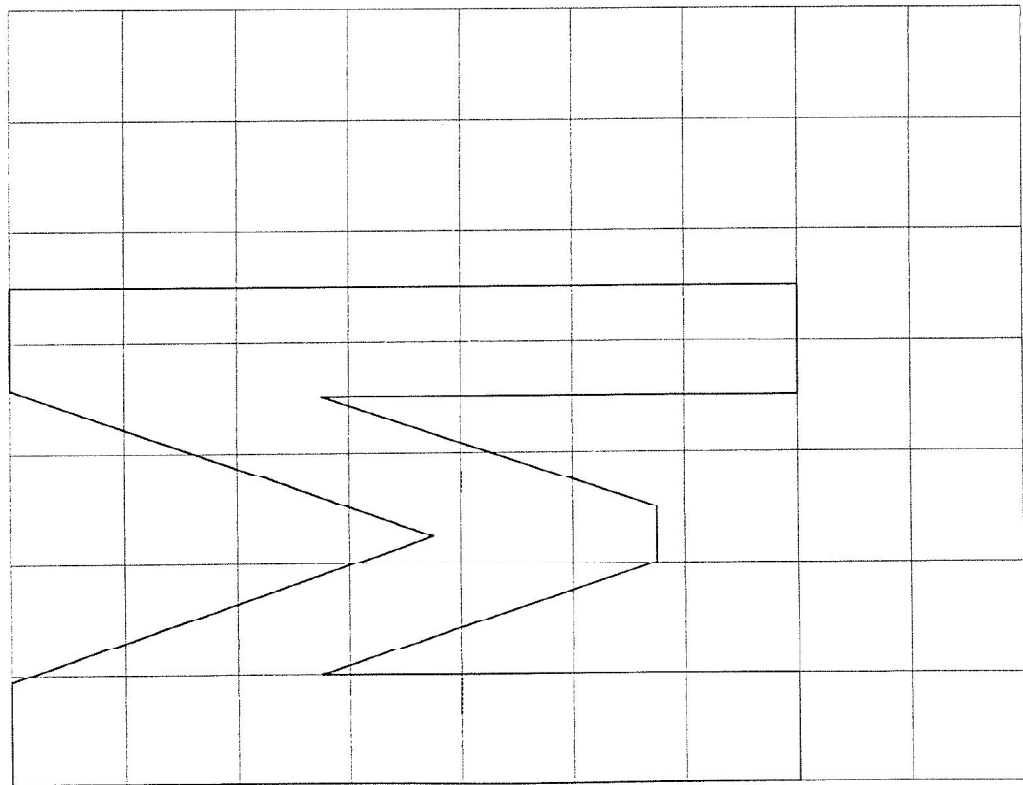
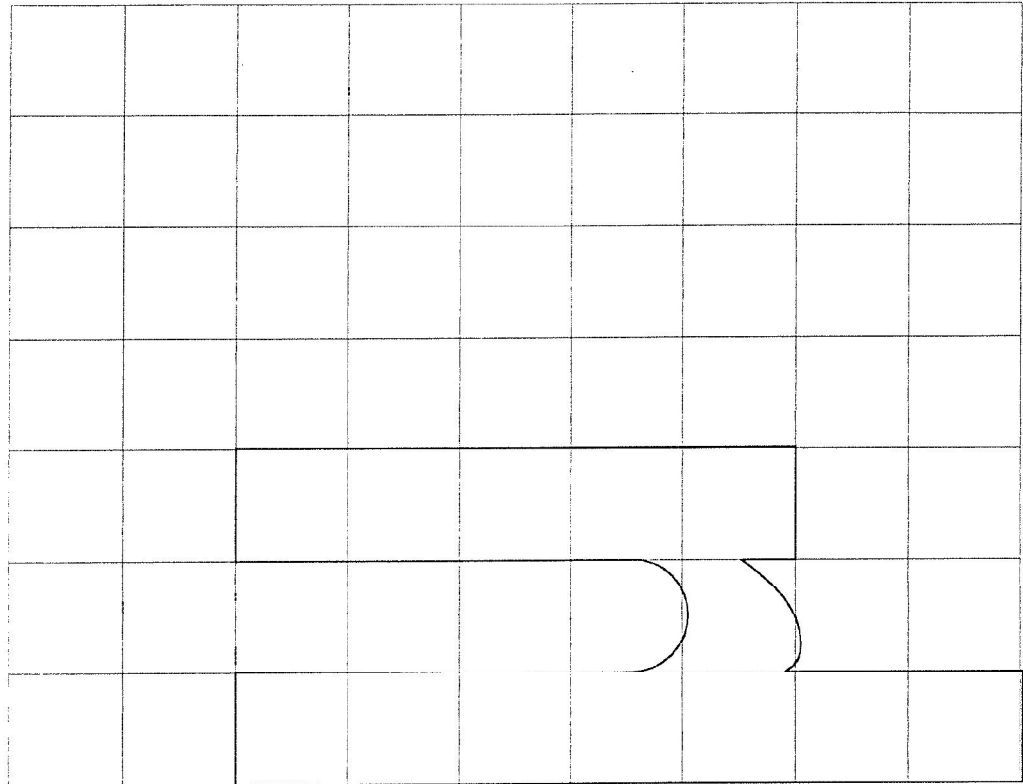

Γενική Γραμματεία
Δημοσίων Έργων

ΠΡΟΤΥΠΟΙ ΧΑΡΑΚΤΗΡΕΣ ΓΡΑΦΗΣ
ΠΛΗΡΟΦΟΡΙΑΚΟΝ ΠΙΝΑΚΙΑΟΝ ΣΗΜΑΝΣΗΣ
ΣΤΕΝΗ ΓΡΑΦΗ (Ύψος : 112mm)

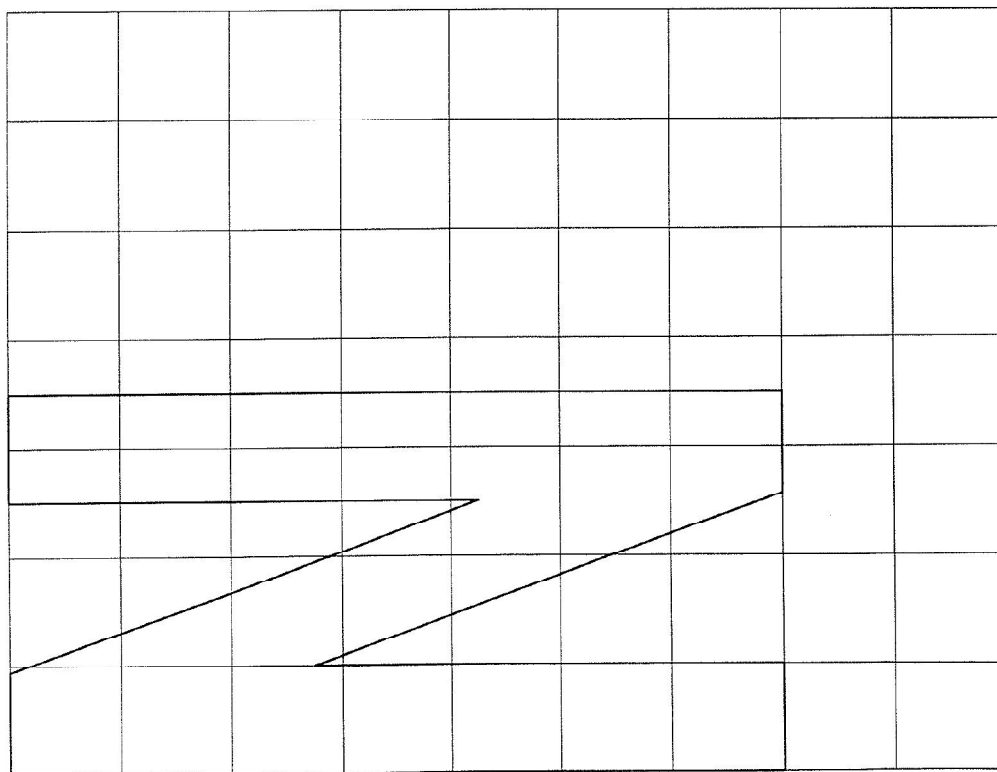
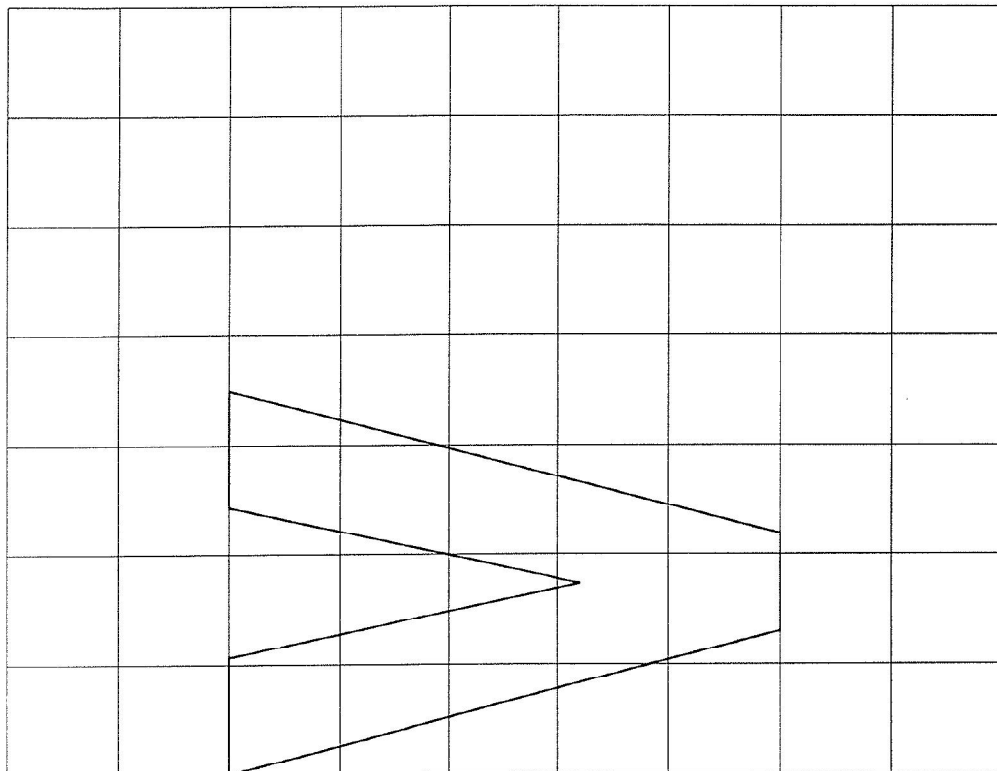

Γενική Γραμματεία
Δημοσίων Έργων

Ι ΕΝΙΚΗ Ι ΡΑΜΜΑΤΕΙΑ
Δημοσίων Έργων

ΠΡΟΤΥΠΟΙ ΧΑΡΑΚΤΗΡΕΣ ΓΡΑΦΗΣ
ΠΛΗΡΟΦΟΡΙΑΚΩΝ ΠΙΝΑΚΙΩΝ ΣΗΜΑΝΣΗΣ

ΣΤΕΝΗ ΓΡΑΦΗ (Υψος : 112mm)

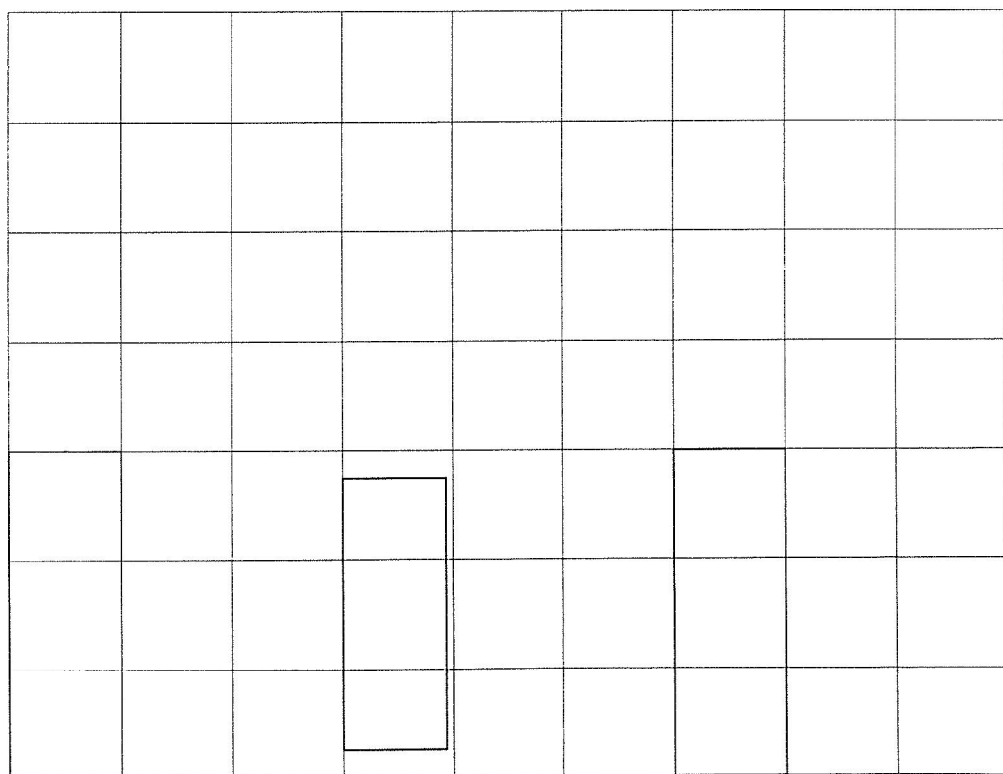
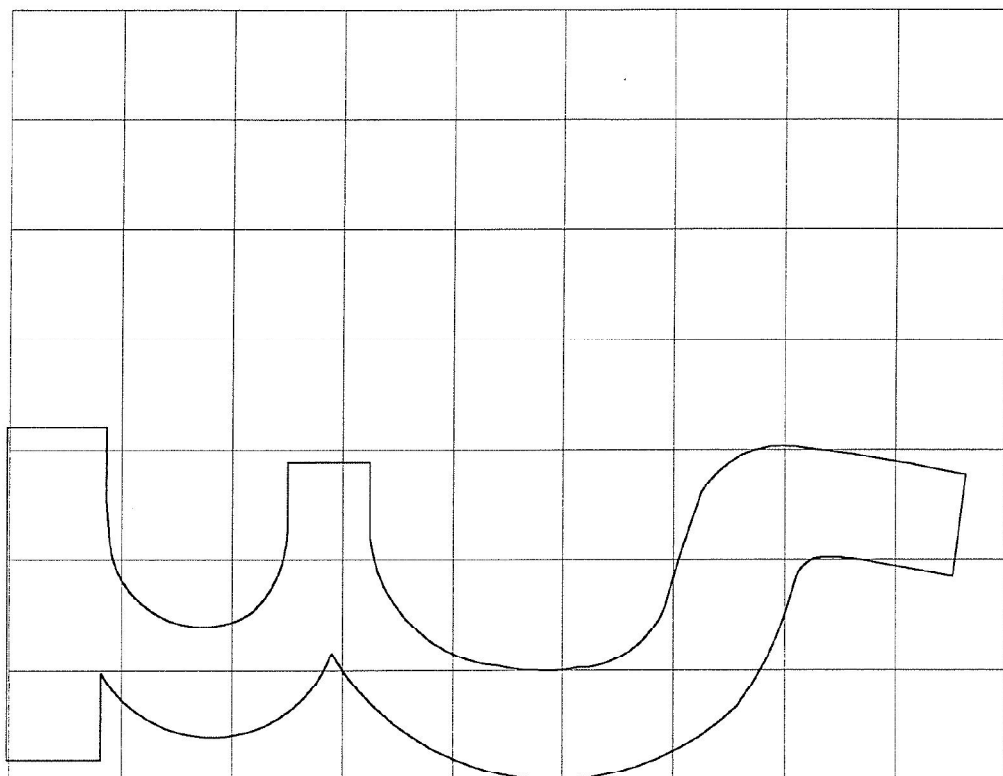

ΠΡΟΤΥΠΟΙ ΧΑΡΑΚΤΗΡΕΣ ΓΡΑΦΗΣ
ΠΑΡΟΡΟΦΟΡΙΑΚΟΝ ΠΙΝΑΚΙΟΝ ΣΗΜΑΝΣΗΣ
ΣΤΕΝΗ ΓΡΑΦΗ (Υψος : 112mm)

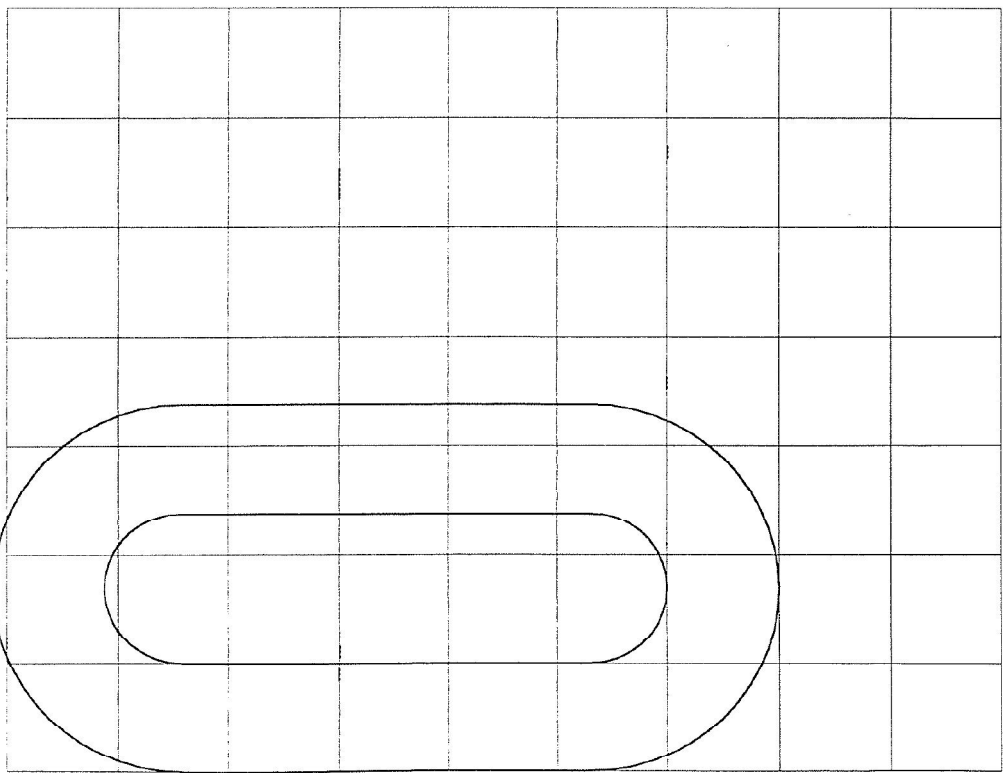
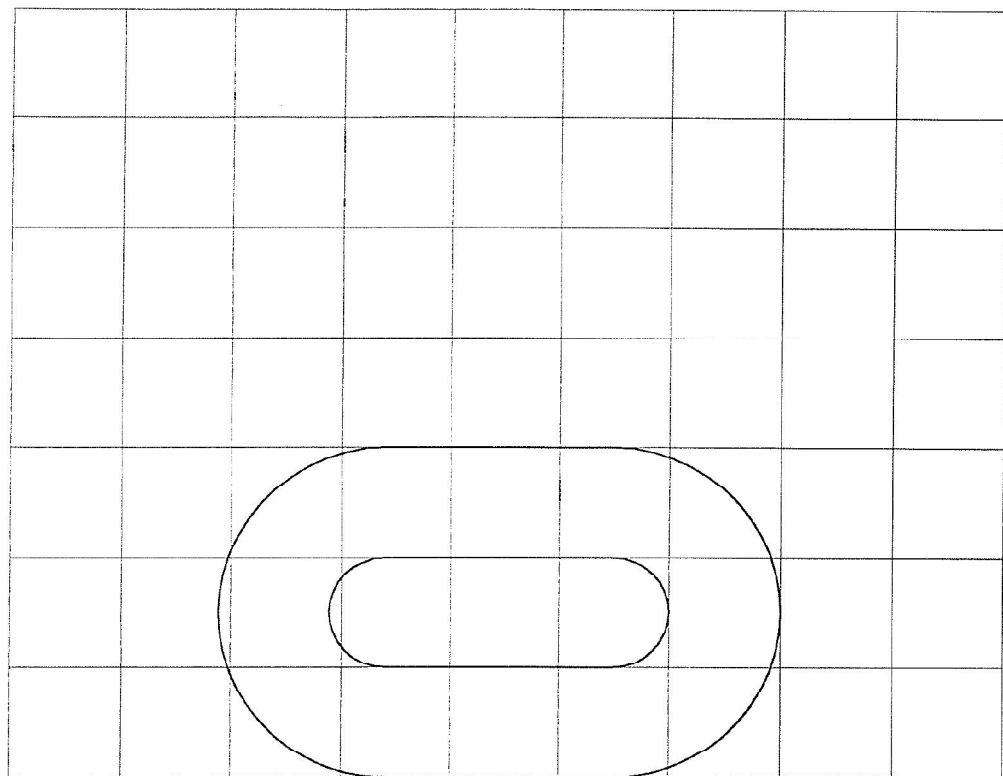

ΠΡΟΤΥΠΟΙ ΧΑΡΑΚΤΗΡΕΣ ΓΡΑΦΗΣ
ΠΛΗΡΟΦΟΡΙΑΚΩΝ ΠΙΝΑΚΙΔΩΝ ΣΗΜΑΝΣΗΣ

ΣΤΕΝΗ ΓΡΑΦΗ (Ύψος : 112mm)

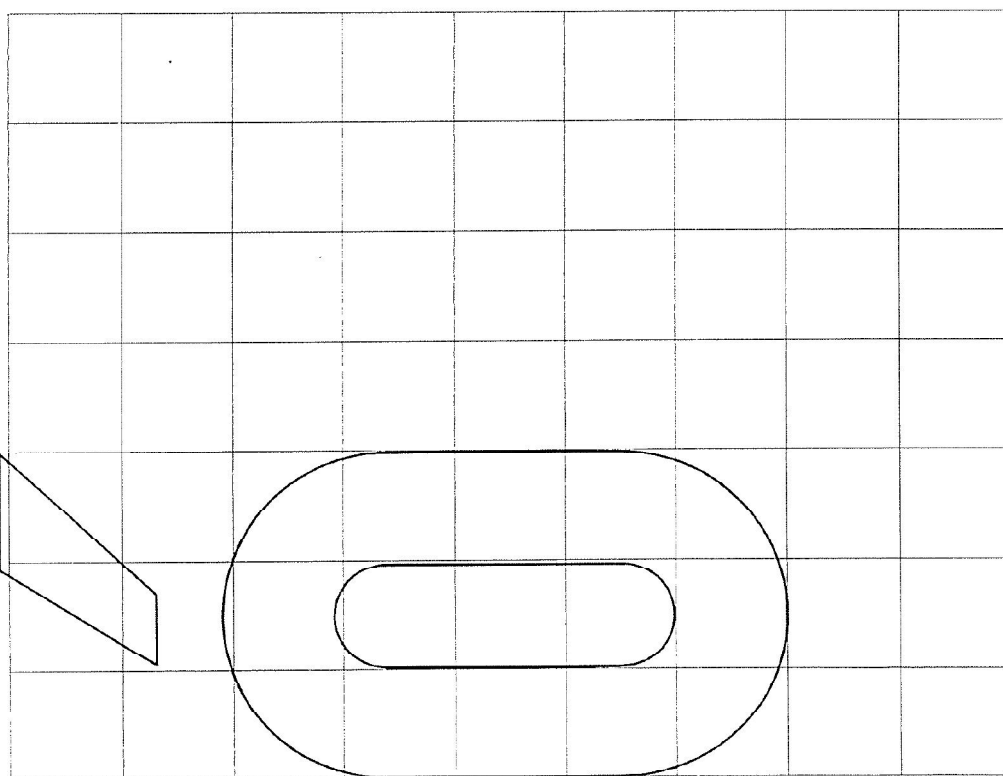
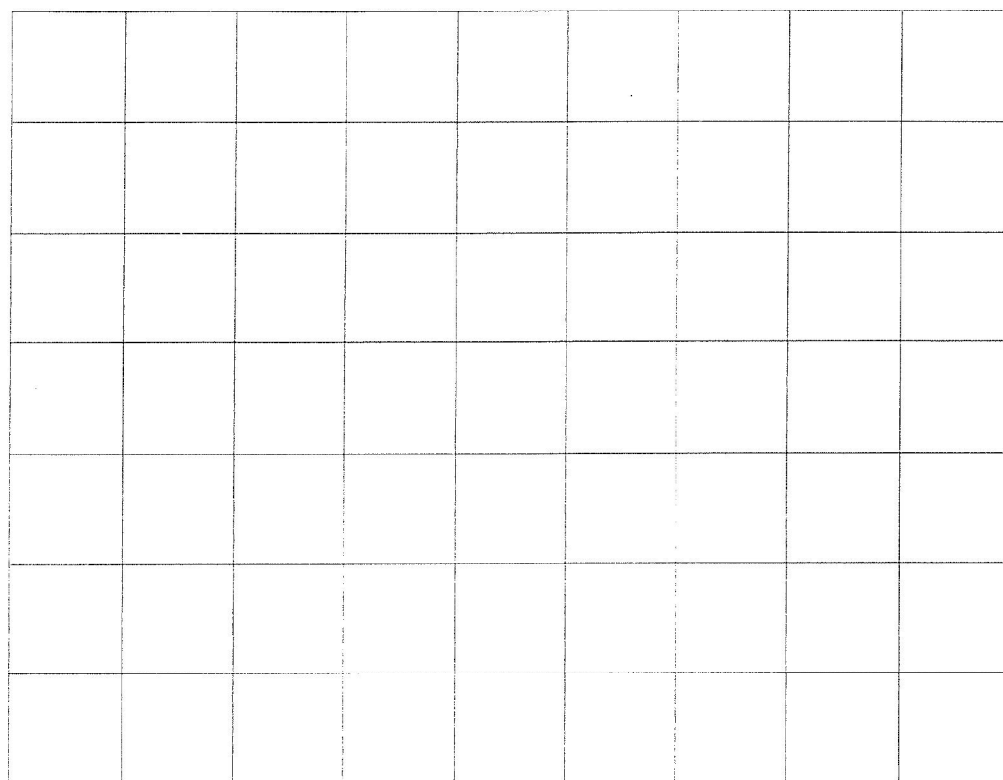

Γενική Γραμματεία
Δημοσίων Έργων

ΠΡΟΤΥΠΟΙ ΧΑΡΑΚΤΗΡΕΣ ΓΡΑΦΗΣ
ΠΑΡΟΦΟΡΙΑΚΩΝ ΠΙΝΑΚΙΩΝ ΣΗΜΑΝΣΗΣ

ΣΤΕΝΗ ΓΡΑΦΗ (Υψος : 112mm)

Δημοσίων Έργων

ΠΡΟΤΥΠΟΙ ΧΑΡΑΚΤΗΡΕΣ ΓΡΑΦΗΣ
ΠΛΗΡΟΦΟΡΙΑΚΟΝ ΠΙΝΑΚΙΔΙΟΝ ΣΗΜΑΝΣΗΣ

ΣΤΕΝΗ ΓΡΑΦΗ (Ύψος : 112mm)

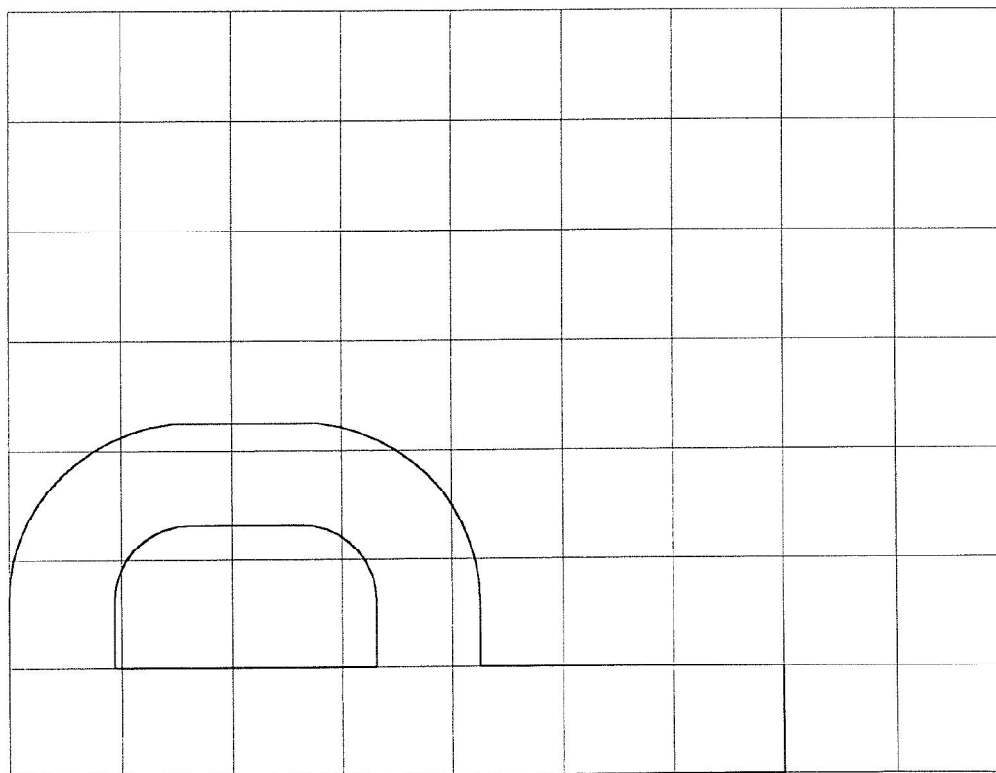
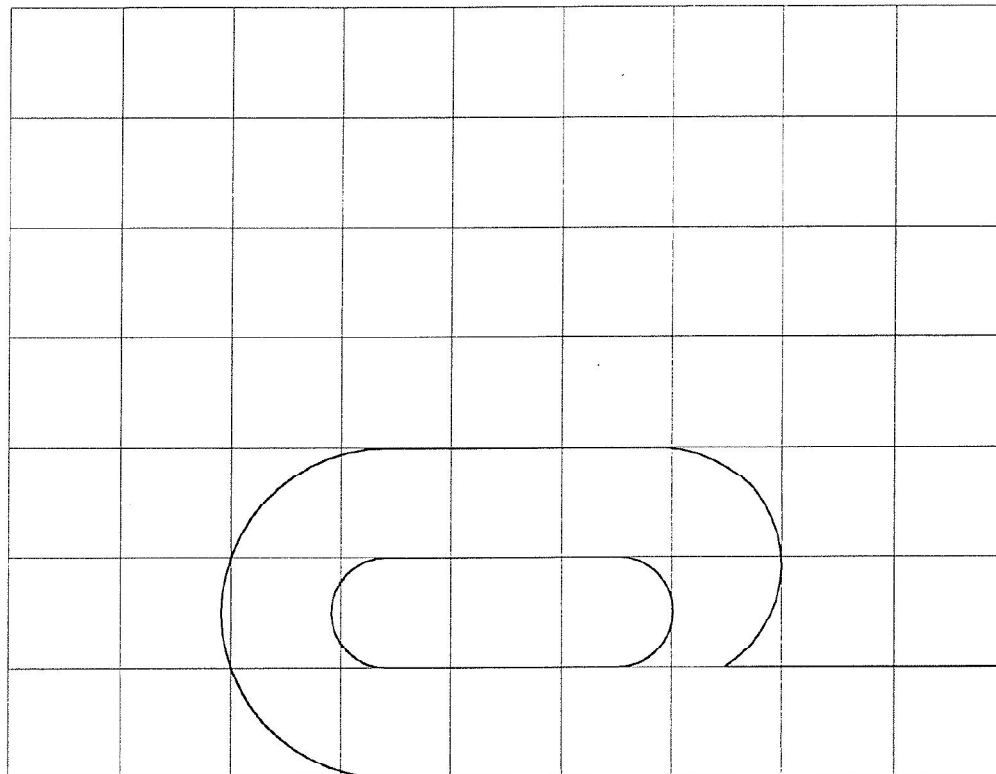

Γενική Γραμματεία
Δημοσίων Έργων

ΠΡΟΤΥΠΟΙ ΧΑΡΑΚΤΗΡΕΣ ΓΡΑΦΗΣ
ΠΛΗΡΟΦΟΡΙΑΚΟΝ ΠΙΝΑΚΙΟΝ ΣΗΜΑΝΣΗΣ
ΣΤΕΝΗ ΓΡΑΦΗ (Υψος : 112mm)

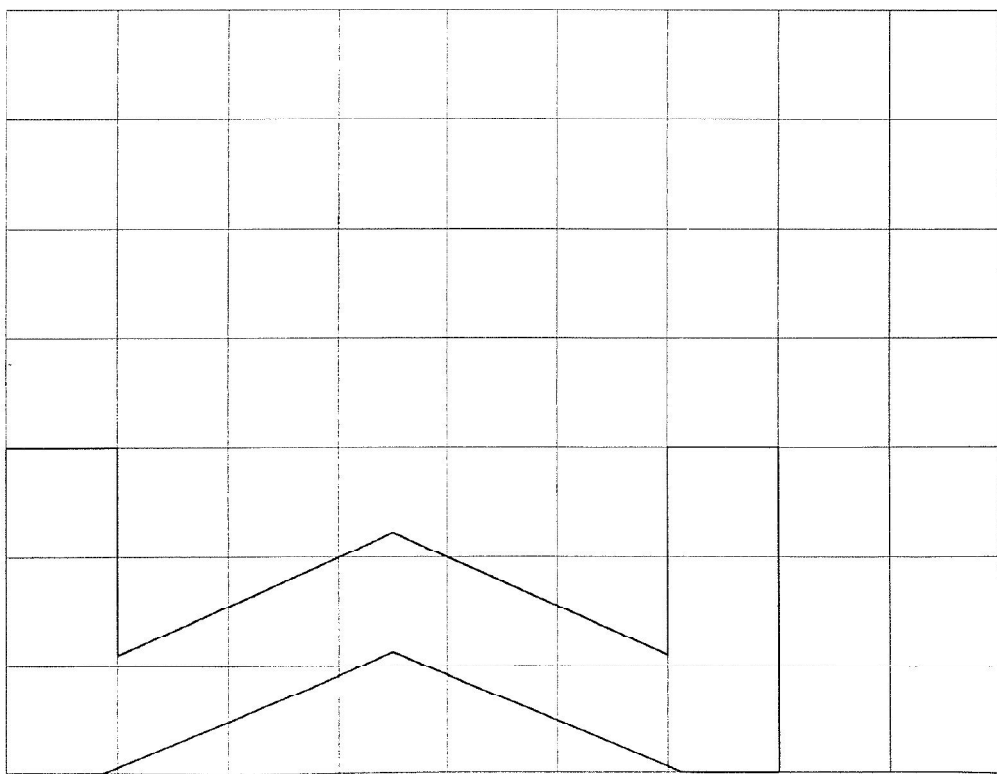
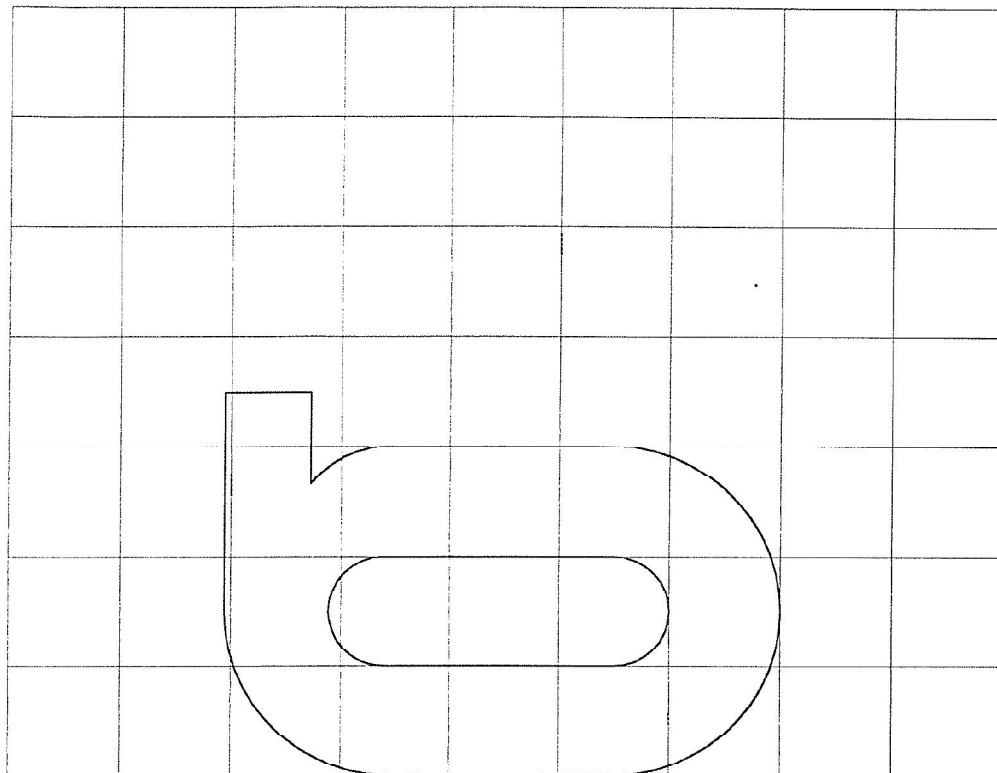

ΠΡΟΤΥΠΟΙ ΧΑΡΑΚΤΗΡΕΣ ΓΡΑΦΗΣ
ΠΛΗΡΟΦΟΡΙΑΚΩΝ ΠΙΝΑΚΙΩΝ ΣΗΜΑΝΣΗΣ
ΣΤΕΝΗ ΓΡΑΦΗ (Ύψος : 112mm)

Γενική Γραμματεία
Δημοσίων Έργων

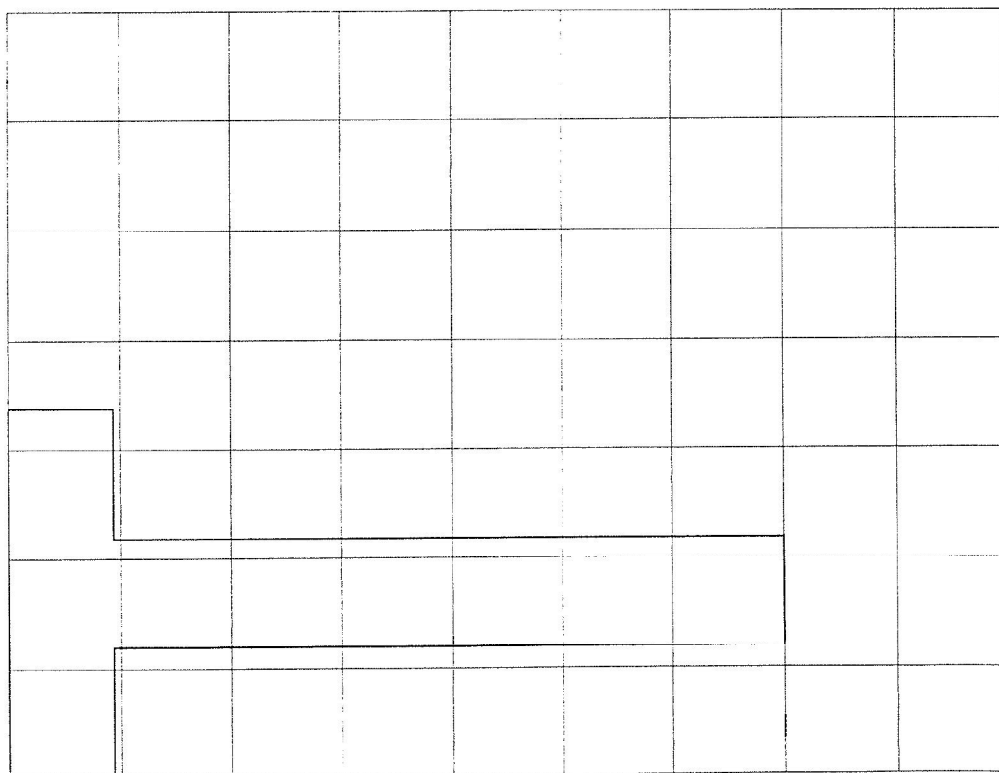
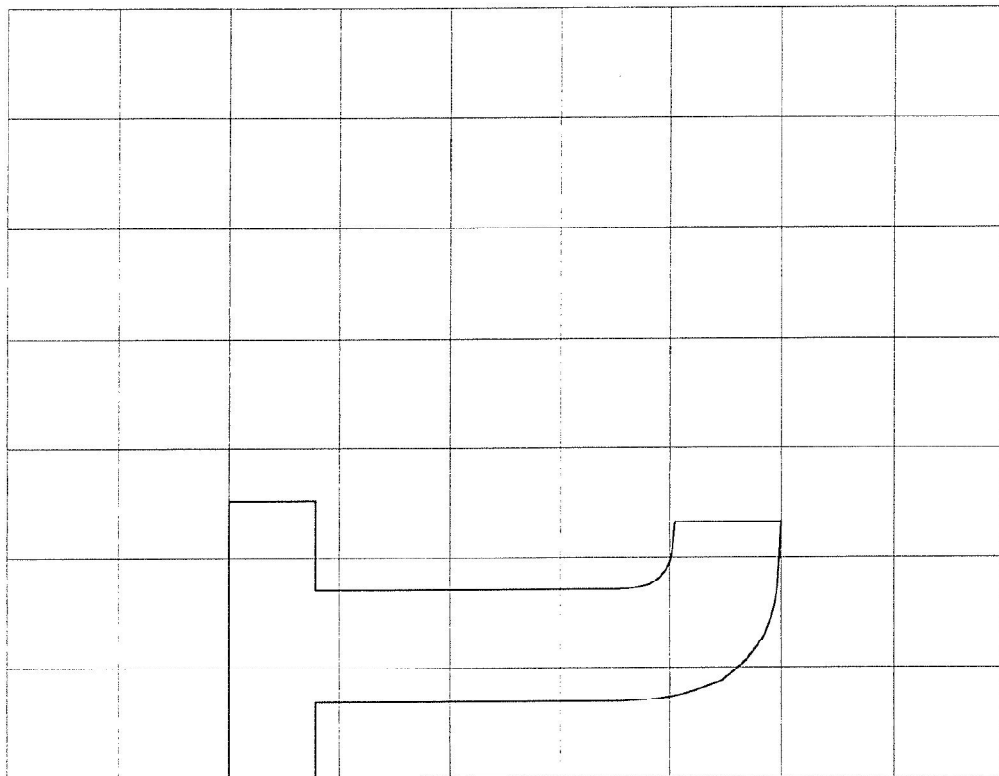

ΠΡΟΤΥΠΟΙ ΧΑΡΑΚΤΗΡΕΣ ΓΡΑΦΗΣ
ΠΑΡΕΦΟΡΙΑΚΩΝ ΠΙΝΑΚΙΩΝ ΣΗΜΑΝΣΗΣ
ΣΤΕΝΗ ΓΡΑΦΗ (Ύψος : 112mm)

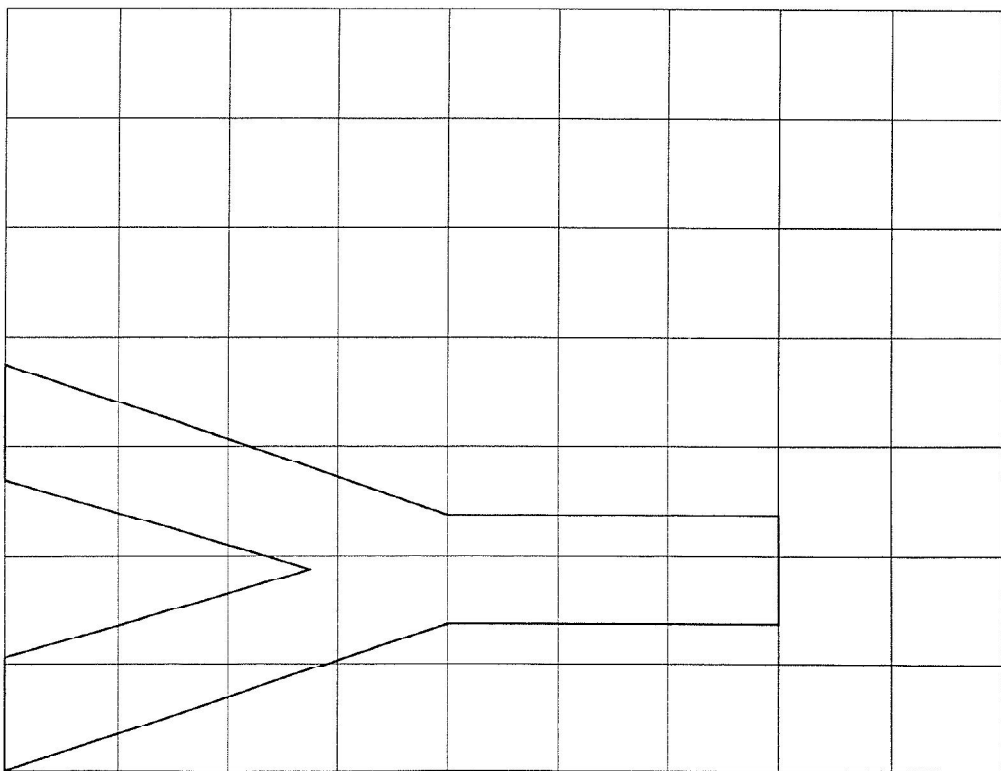
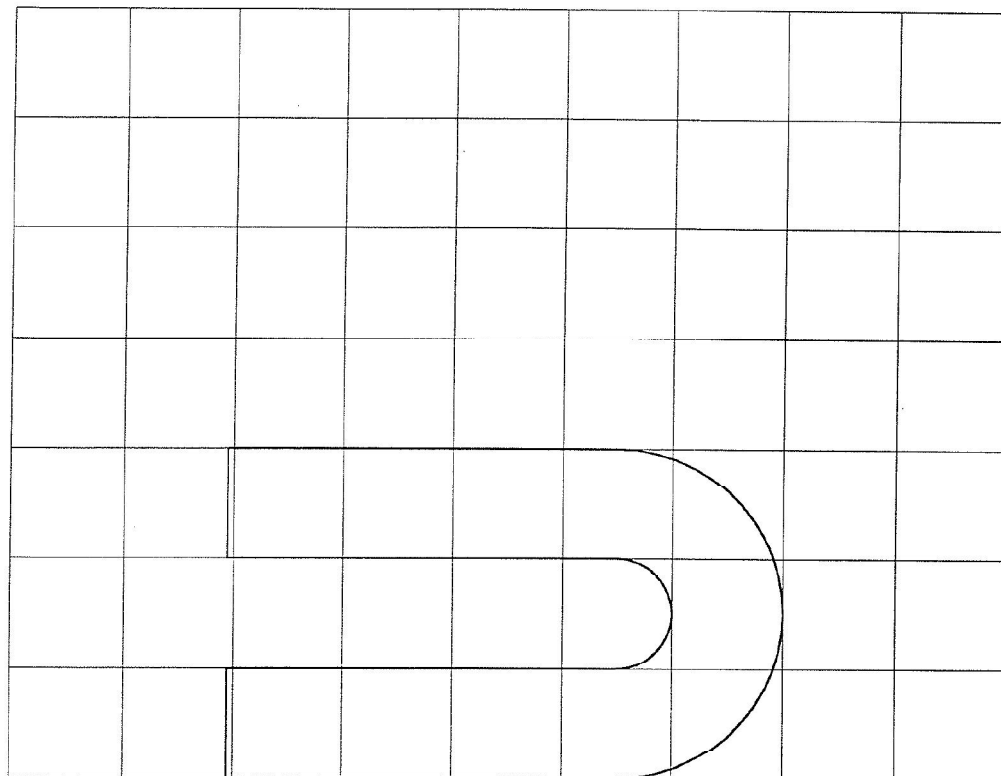

Γενική Γραμματεία
Δημοσίων Έργων

ΠΡΟΤΥΠΟΙ ΧΑΡΑΚΤΗΡΕΣ ΓΡΑΦΗΣ
ΠΛΗΡΟΦΟΡΙΑΚΩΝ ΠΙΝΑΚΙΩΝ ΣΗΜΑΝΣΗΣ

ΣΤΕΝΗ ΓΡΑΦΗ (Υψος : 112mm)

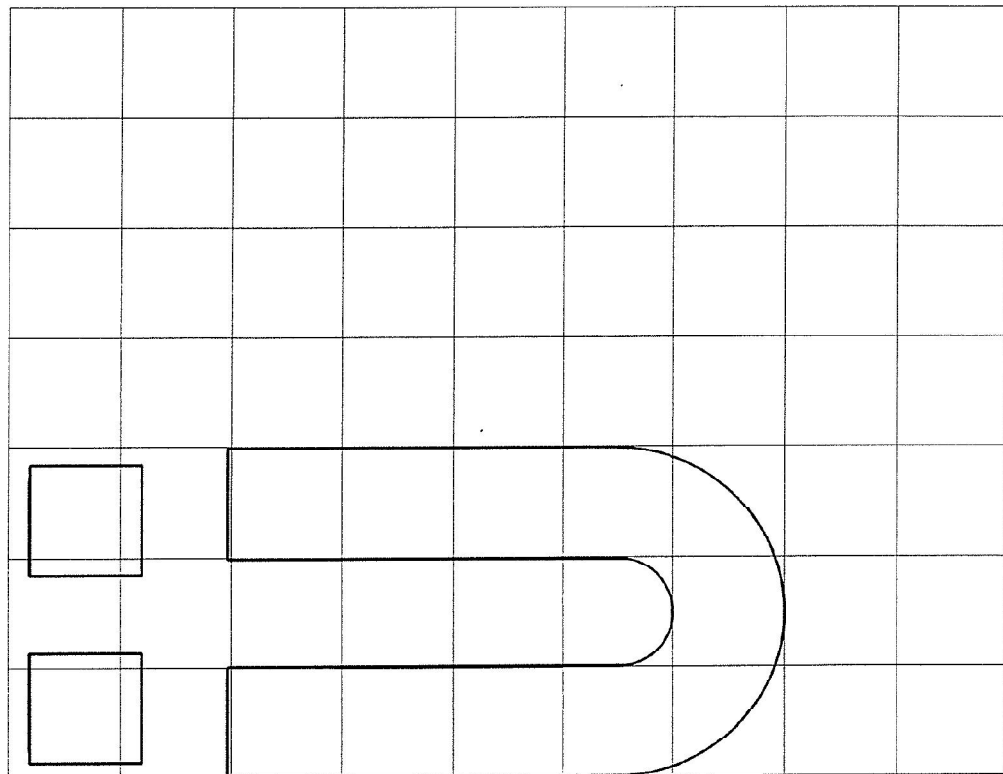
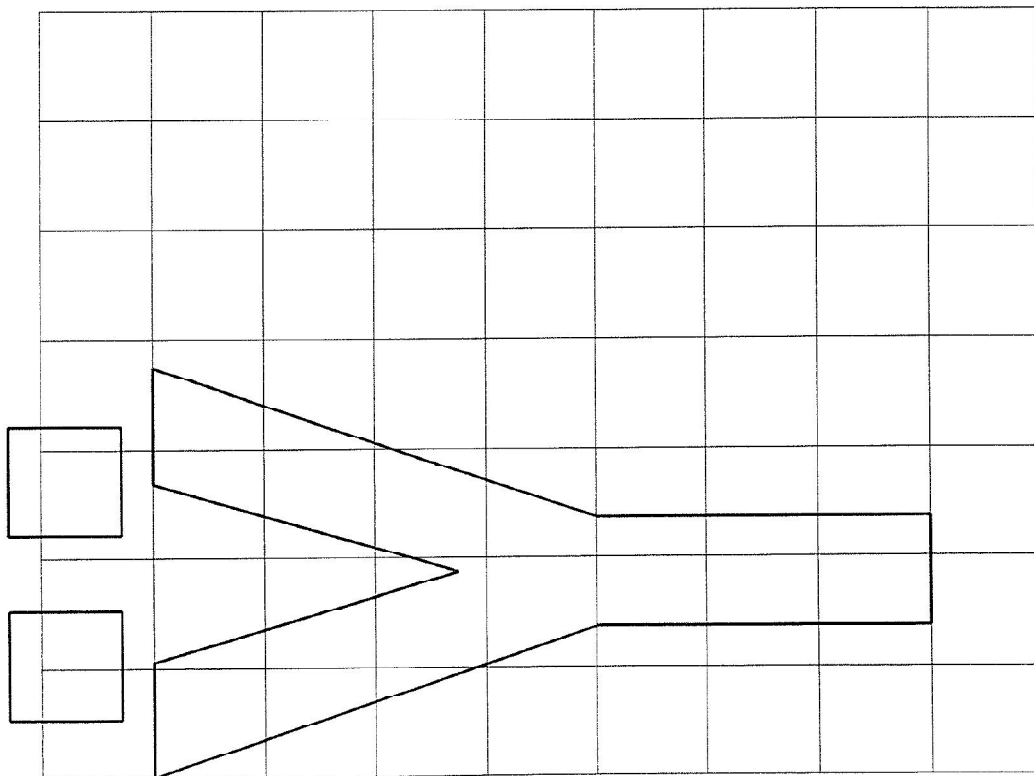

Γενική Γραμματεία
Δημοσίων Έργων

ΠΡΟΤΥΠΟΙ ΧΑΡΑΚΤΗΡΕΣ ΓΡΑΦΗΣ
ΠΛΗΡΟΦΟΡΙΑΚΩΝ ΠΙΝΑΚΙΔΩΝ ΣΗΜΑΝΣΗΣ
ΣΤΕΝΗ ΓΡΑΦΗ (Υψος : 112mm)

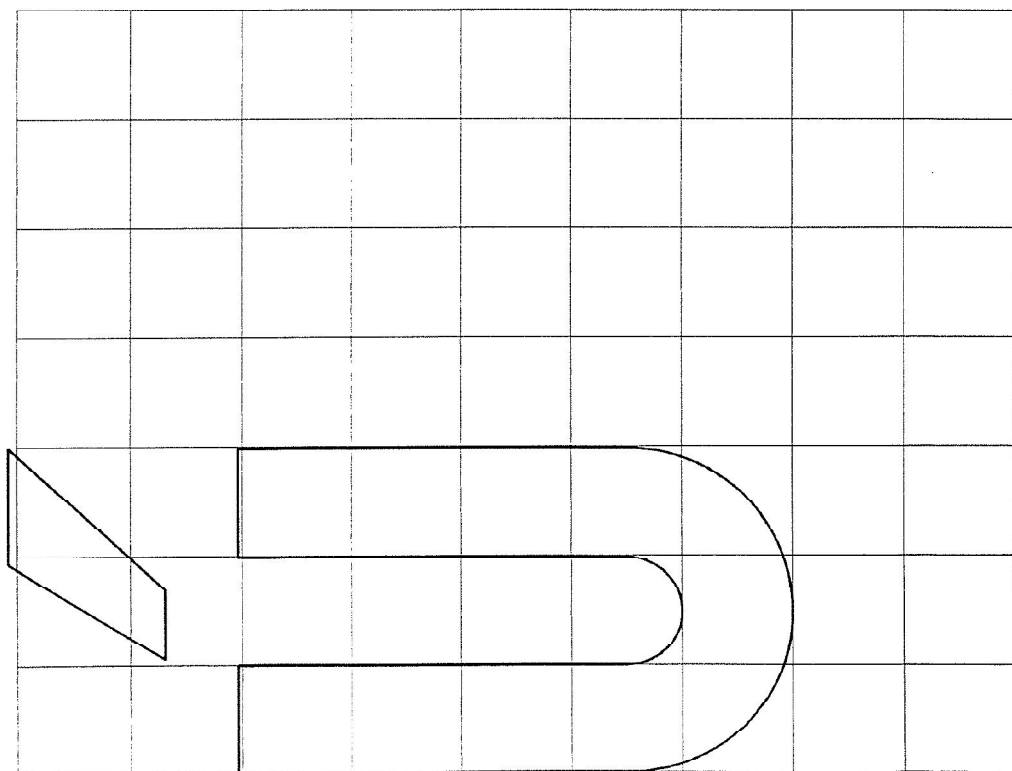
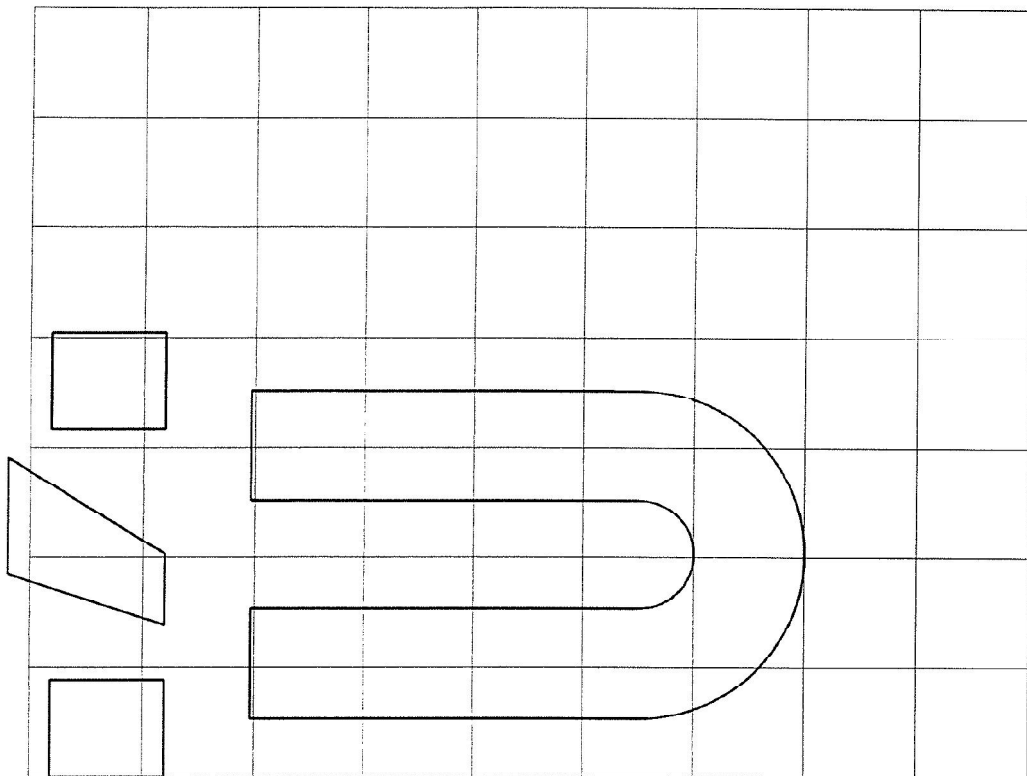

ΠΡΟΤΥΠΟΙ ΧΑΡΑΚΤΗΡΕΣ ΓΡΑΦΗΣ
ΠΛΗΡΟΦΟΡΙΑΚΟΝ ΠΙΝΑΚΙΟΝ ΣΗΜΑΝΣΗΣ

ΣΤΥΛΗ ΓΡΑΦΗ (Υψος : 112mm)

Γενική Γραμματεία
Δημοσίων Έργων

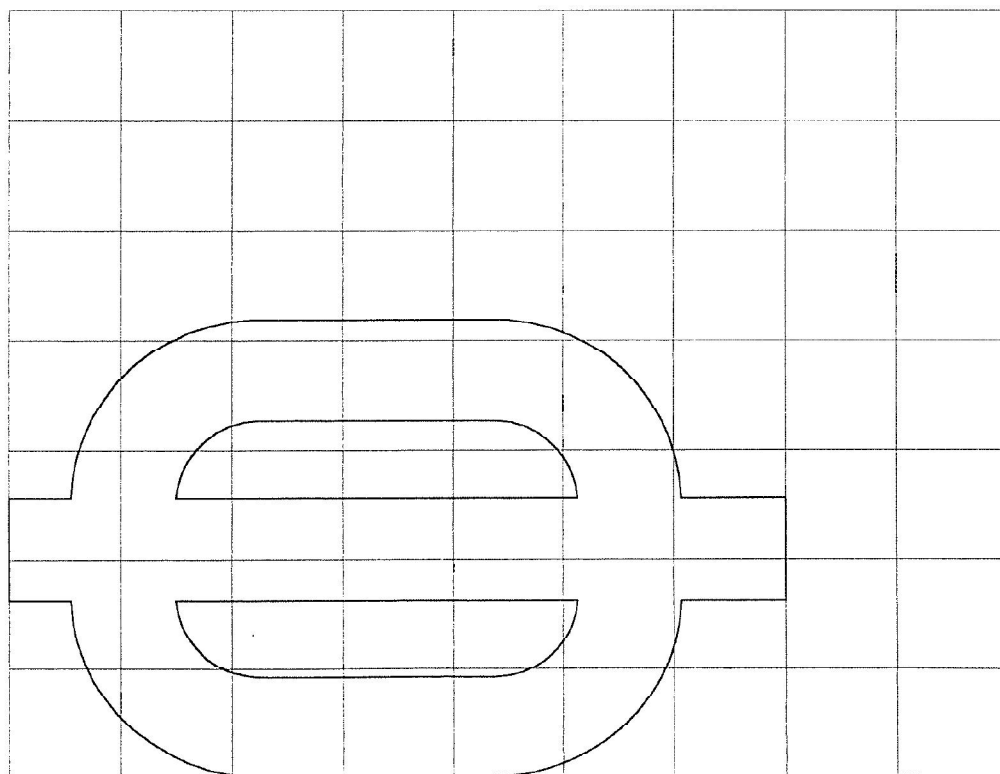
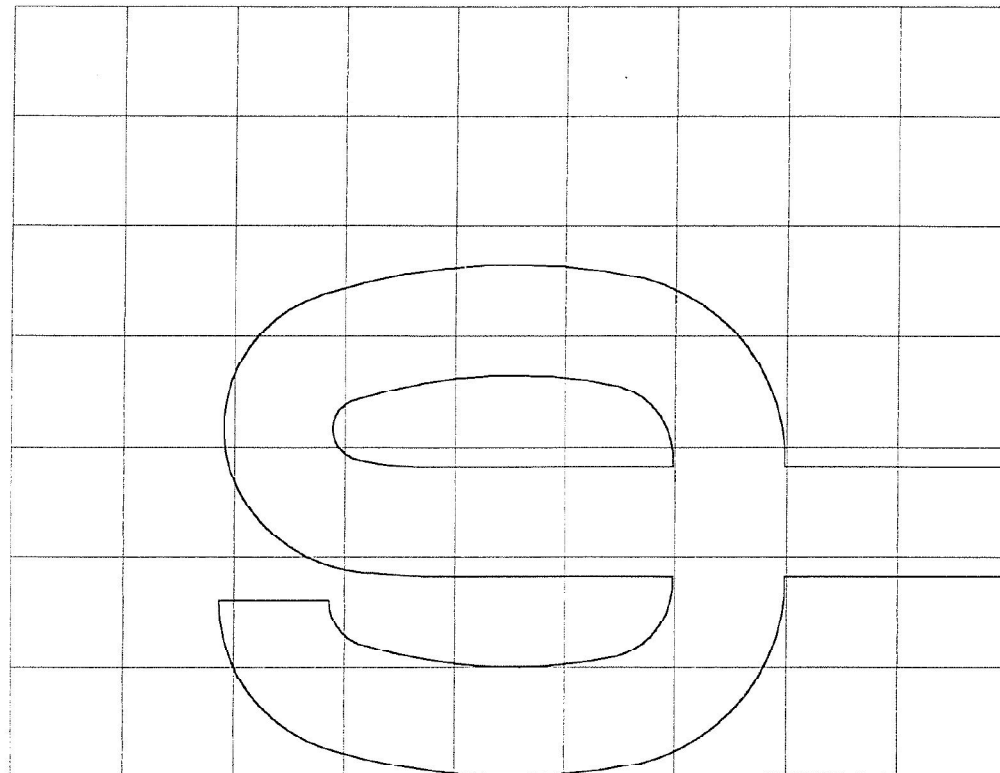

ΠΡΟΤΥΠΟΙ ΧΑΡΑΚΤΗΡΕΣ ΓΡΑΦΗΣ
ΠΛΗΡΟΦΟΡΙΑΚΩΝ ΠΙΝΑΚΙΩΝ ΣΗΜΑΝΣΗΣ
ΣΤΕΝΗ ΓΡΑΦΗ (Ύψος : 112mm)

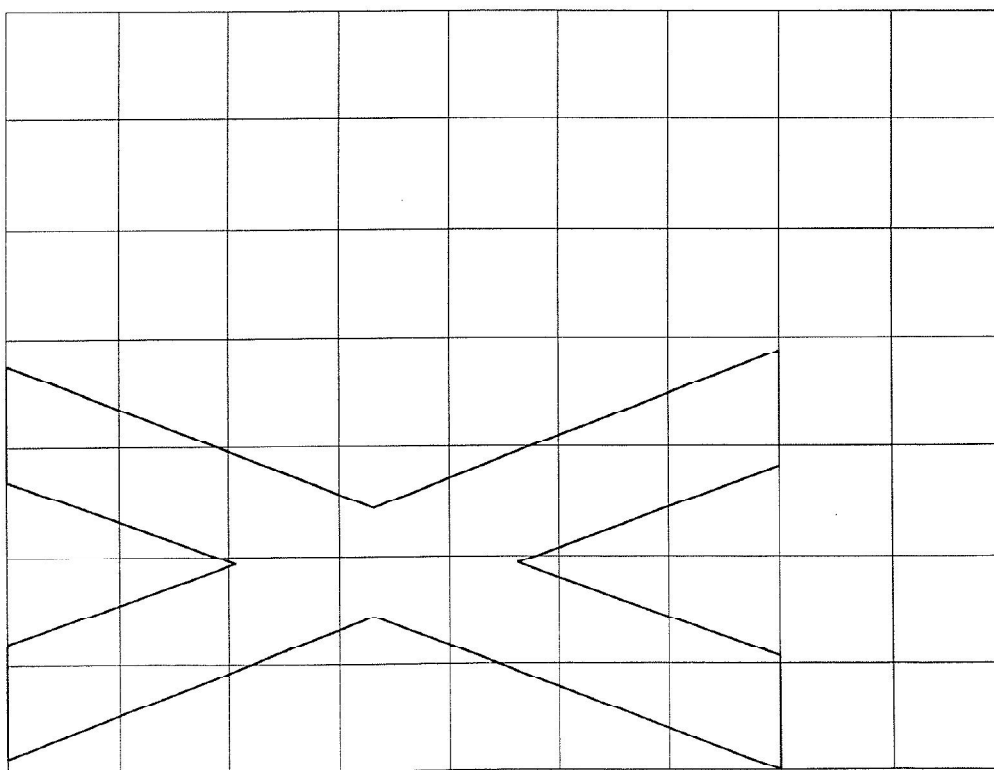
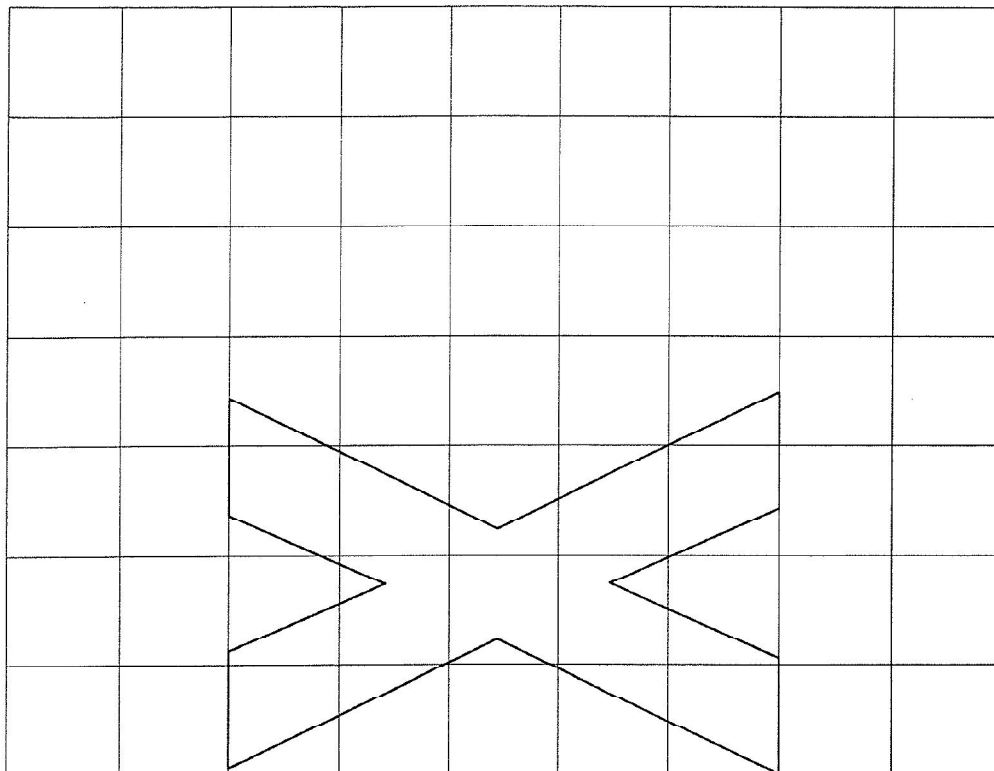

Ι ενική Ι ραμματεια
Δημοσιών Έργων

ΠΡΟΤΥΠΟΙ ΧΑΡΑΚΤΗΡΕΣ ΓΡΑΦΗΣ
ΠΑΗΡΟΦΟΡΙΑΚΩΝ ΠΙΝΑΚΙΔΩΝ ΣΗΜΑΝΣΗΣ

ΣΤΕΝΗ ΓΡΑΦΗ (Υψος : 112mm)

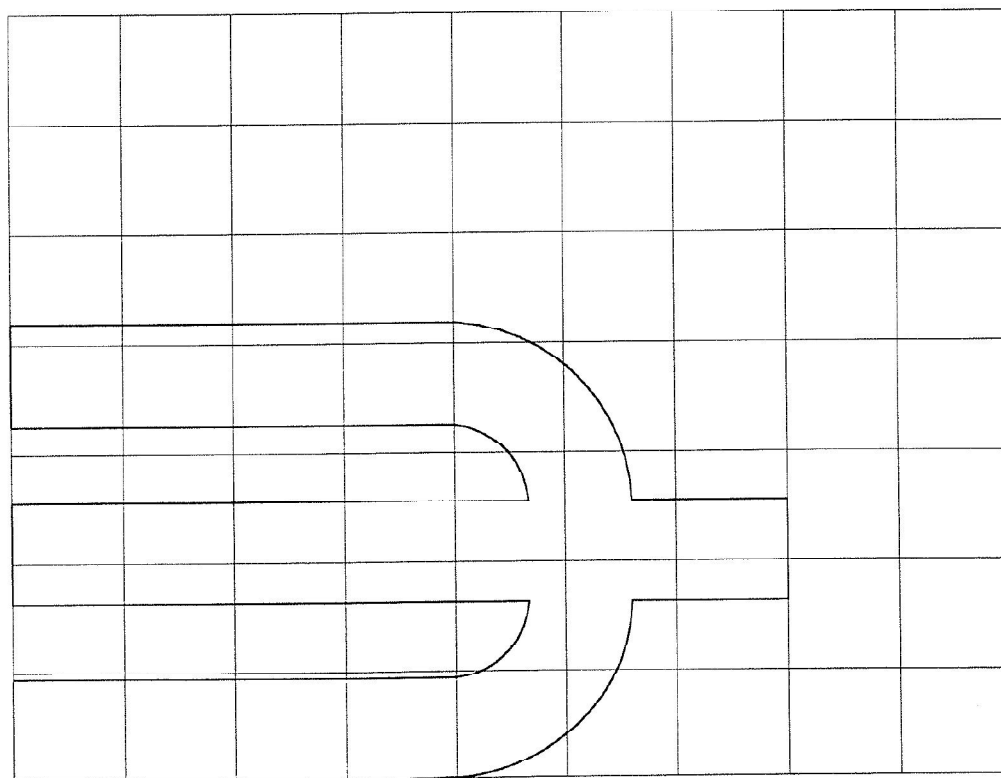
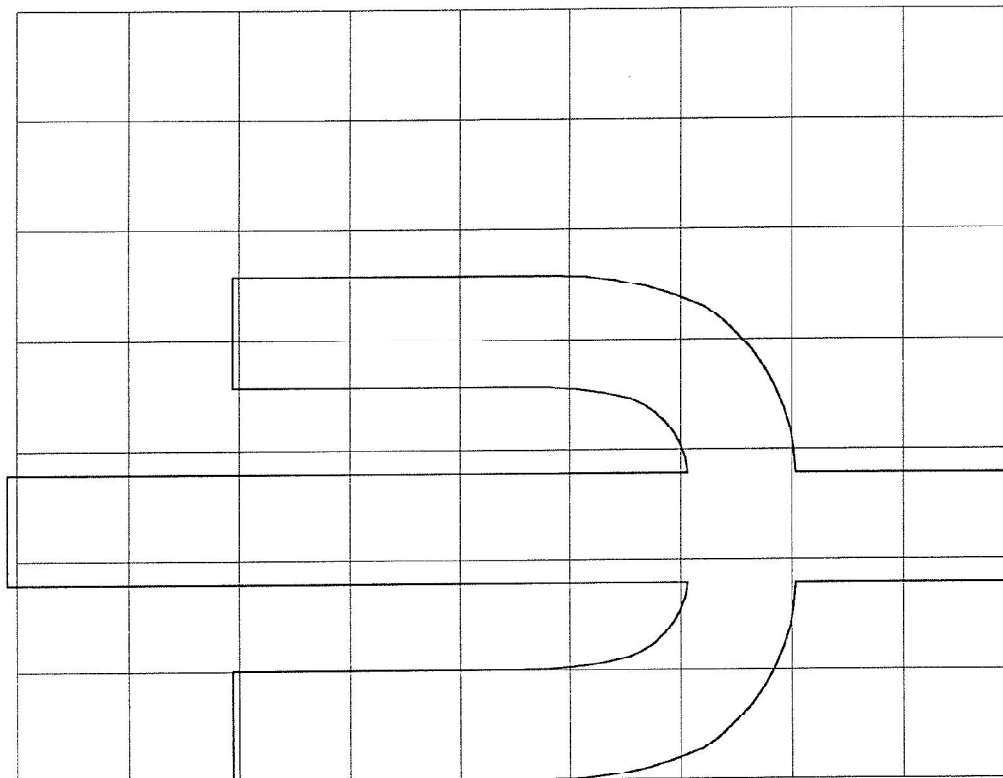

Γενική Γραμματεία
Δημοσίων Έργων

Γενική Γραμματεία
Δημοσίων Έργων

ΠΡΟΤΥΠΟΙ ΧΑΡΑΚΤΗΡΕΣ ΓΡΑΦΗΣ
ΠΑΗΡΟΦΟΡΙΑΚΩΝ ΠΙΝΑΚΙΩΝ ΣΗΜΑΝΣΗΣ
ΣΤΕΝΗ ΓΡΑΦΗ (Υψος : 112mm)

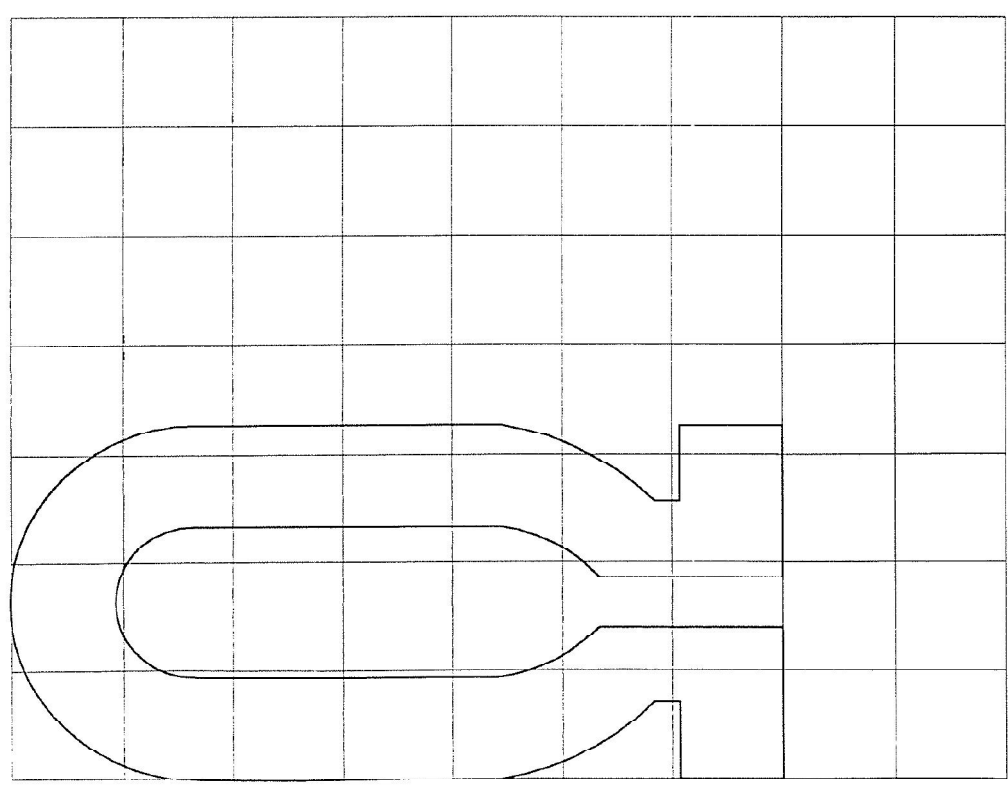
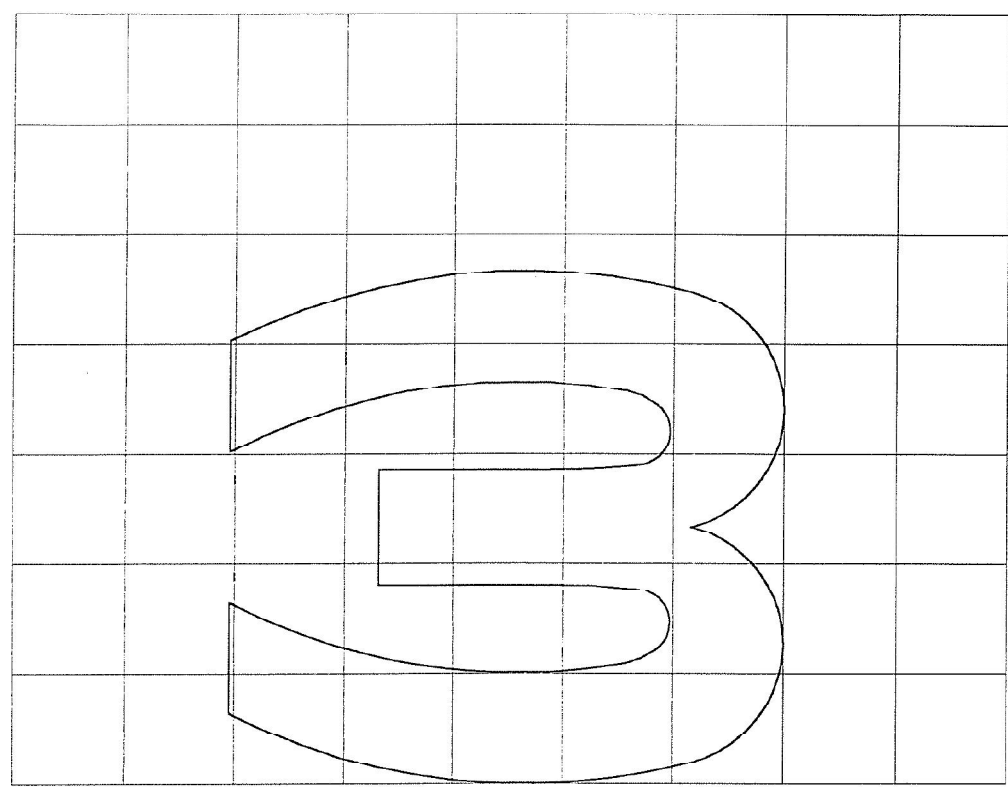

Γενική Γραμματεία
Δημοσίων Έργων

ΠΡΟΤΥΠΟΙ ΧΑΡΑΚΤΗΡΕΣ ΓΡΑΦΗΣ
ΠΛΗΡΟΦΟΡΙΑΚΟΝ ΠΙΝΑΚΙΔΙΟΝ ΣΗΜΑΝΣΗΣ
ΣΤΕΝΗ ΓΡΑΦΗ (Υψος : 112mm)

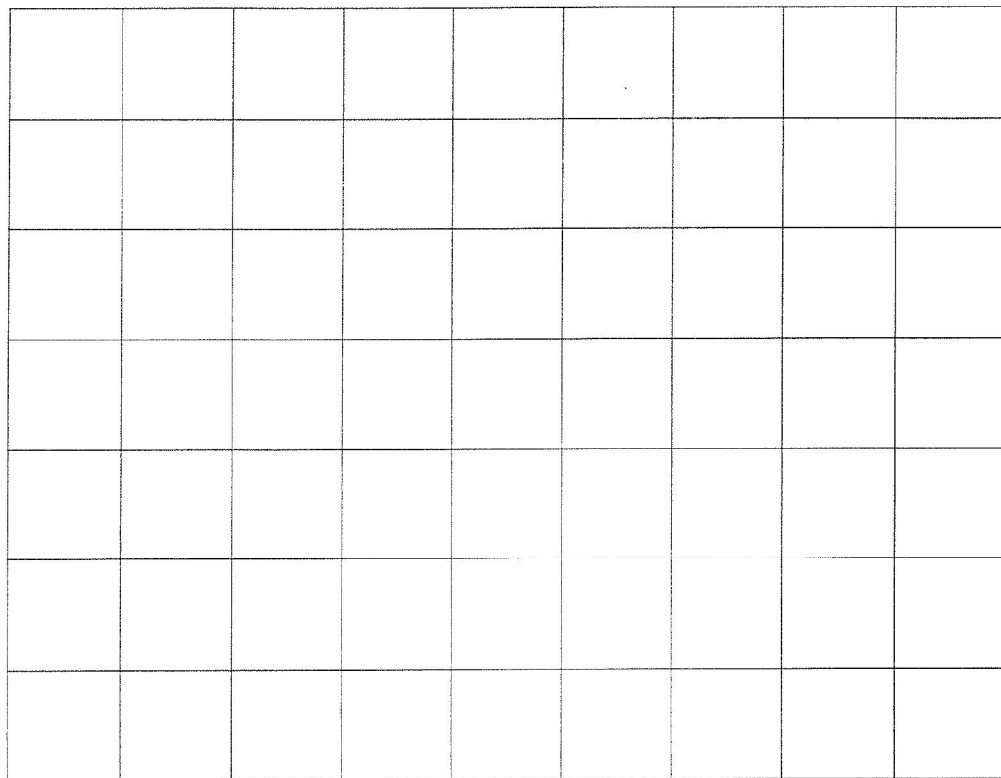
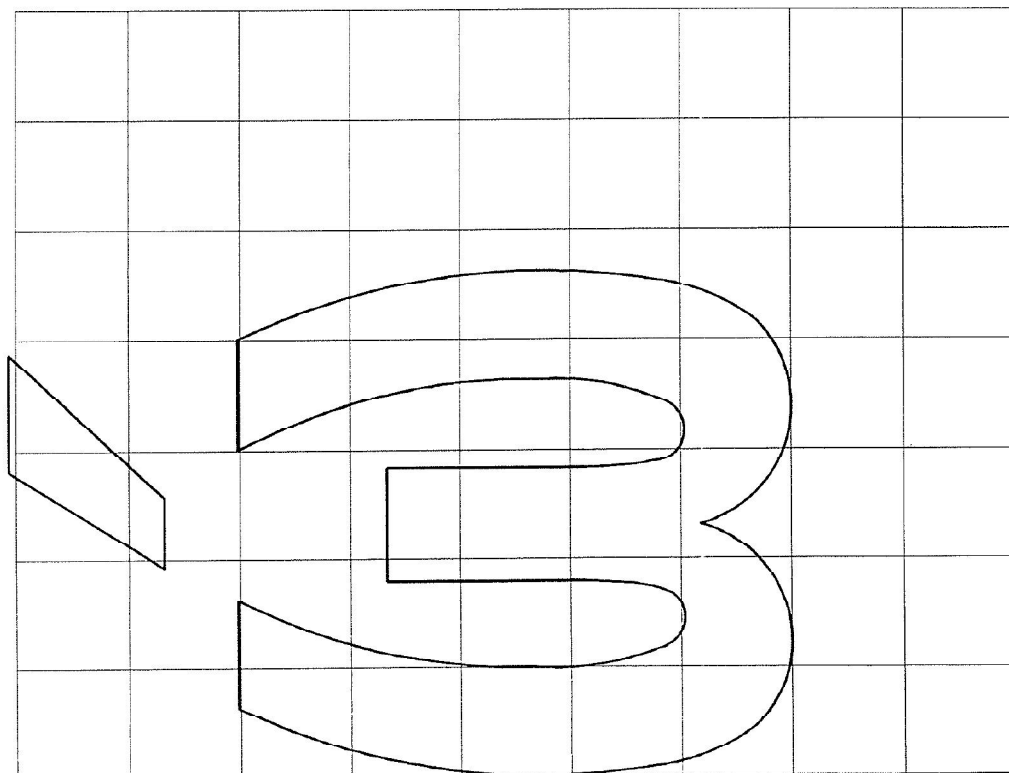

Γενική Γραμματεία
Δημοσίων Έργων

ΠΡΟΤΥΠΟΙ ΧΑΡΑΚΤΗΡΕΣ ΓΡΑΦΗΣ
ΠΑΡΟΦΟΡΙΑΚΩΝ ΠΙΝΑΚΙΔΩΝ ΣΗΜΑΝΣΗΣ
ΣΤΕΝΗ ΓΡΑΦΗ (Υψος : 112mm)

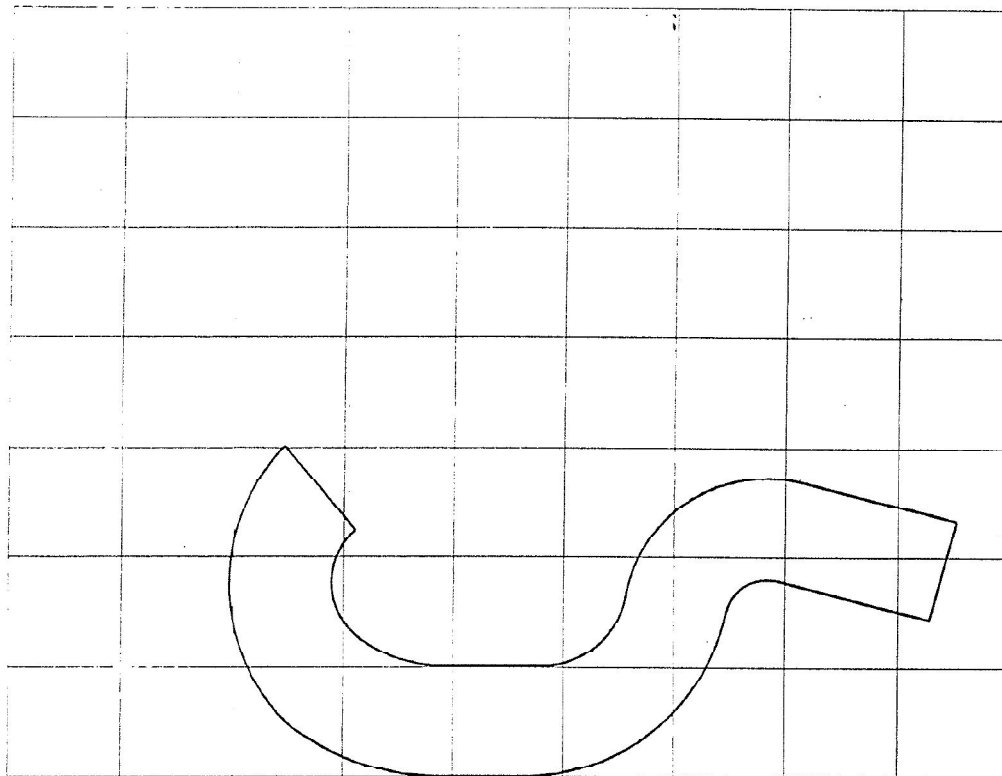

Γενική Γραμματεία
Δημοσίων Έργων

Οδηγίες Μελετών Οδικών Έργων
Κατακόρυφη Σήμανση Αυτοκινητοδρόμων (ΟΜΟΕ - ΚΣΑ)

Μέρος 6: Κατασκευαστικά Σχέδια Γραμμάτων και Αριθμών

2. Ελληνικά γράμματα, κανονική γραφή

Α	α	ά
Β	β	
Γ	γ	
Δ	δ	
Ε	ε	έ
Ζ	ζ	
Η	η	ή
Θ	θ	
Ι	ι	
Ϊ	ϊ	
	ί	ϊ
Κ	κ	
Λ	λ	
Μ	μ	
Ν	ν	
Ξ	ξ	
Ο	ο	ό
Π	π	
Ρ	ρ	
Σ	σ	
Τ	τ	
Υ	υ	
Ύ	ϋ	
	ύ	ϋ
Φ	φ	
Χ	χ	
Ψ	ψ	
Ω	ω	ώ
	ς	

ΠΡΟΤΥΠΟΙ ΧΑΡΑΚΤΗΡΕΣ ΓΡΑΦΗΣ
ΠΑΗΡΟΦΟΡΙΑΚΩΝ ΠΙΝΑΚΙΩΝ ΣΗΜΑΝΣΗΣ
ΚΑΝΟΝΙΚΗ ΓΡΑΦΗ (Υψος : 112mm)

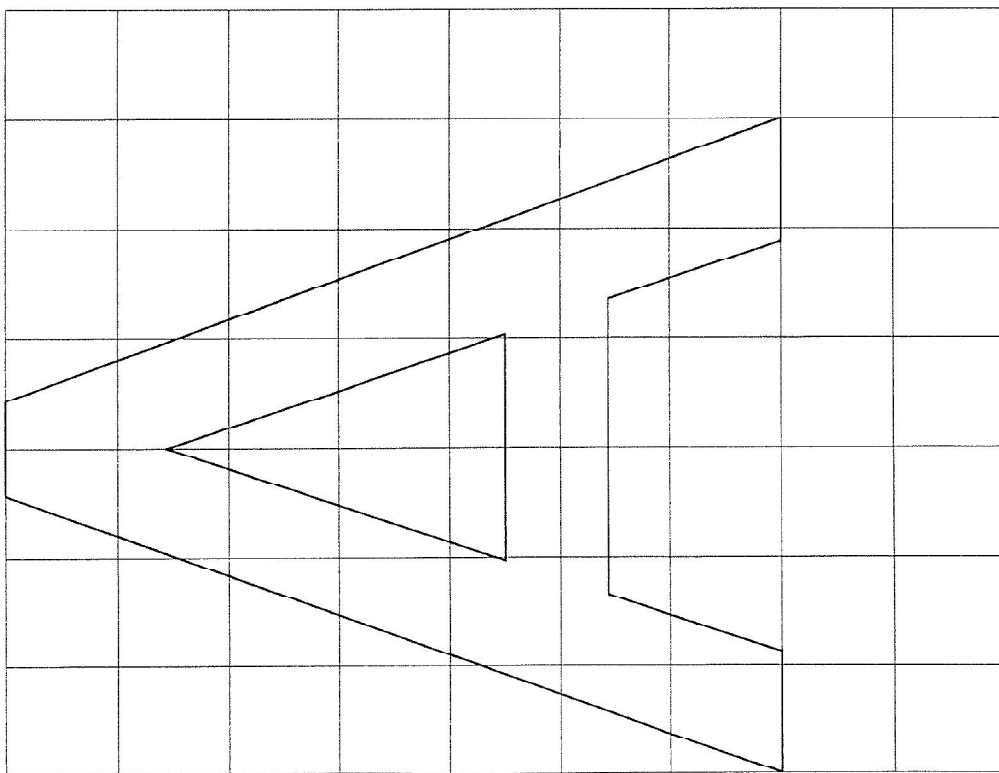
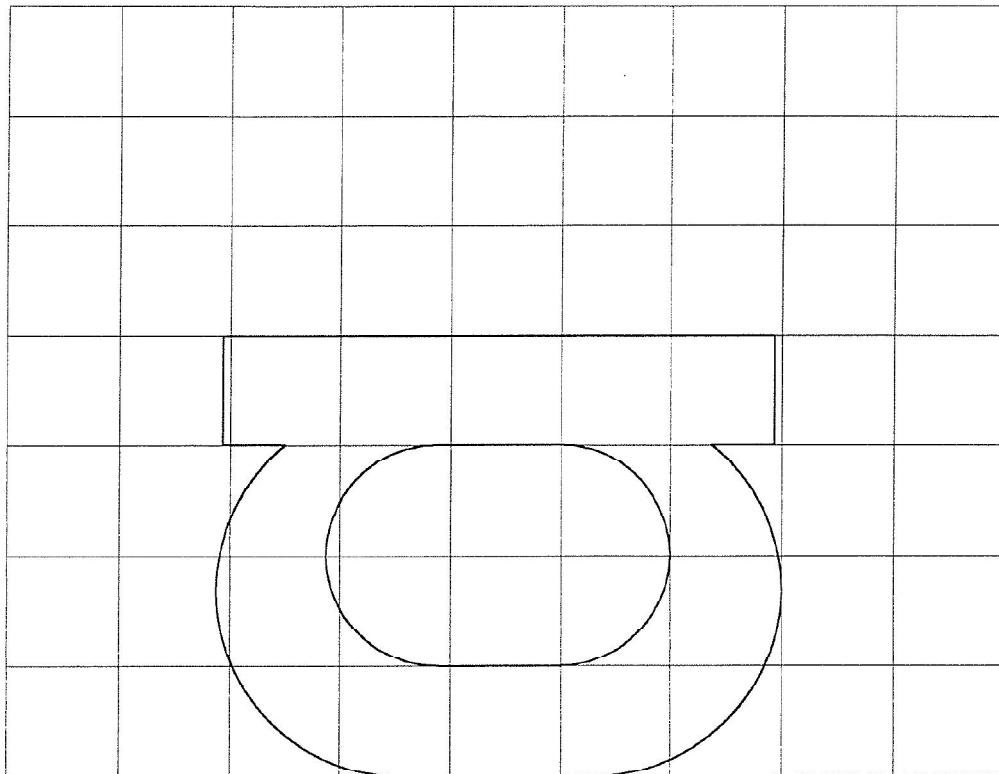

Γενική Γραμματεία
Δημοσίων Έργων

ΠΡΟΤΥΠΟΙ ΧΑΡΑΚΤΗΡΕΣ ΓΡΑΦΗΣ
ΠΑΡΟΡΟΦΟΡΙΑΚΩΝ ΠΙΝΑΚΙΩΝ ΣΗΜΑΝΣΗΣ

ΚΑΝΟΝΙΚΗ ΓΡΑΦΗ (Υψος : 112mm)

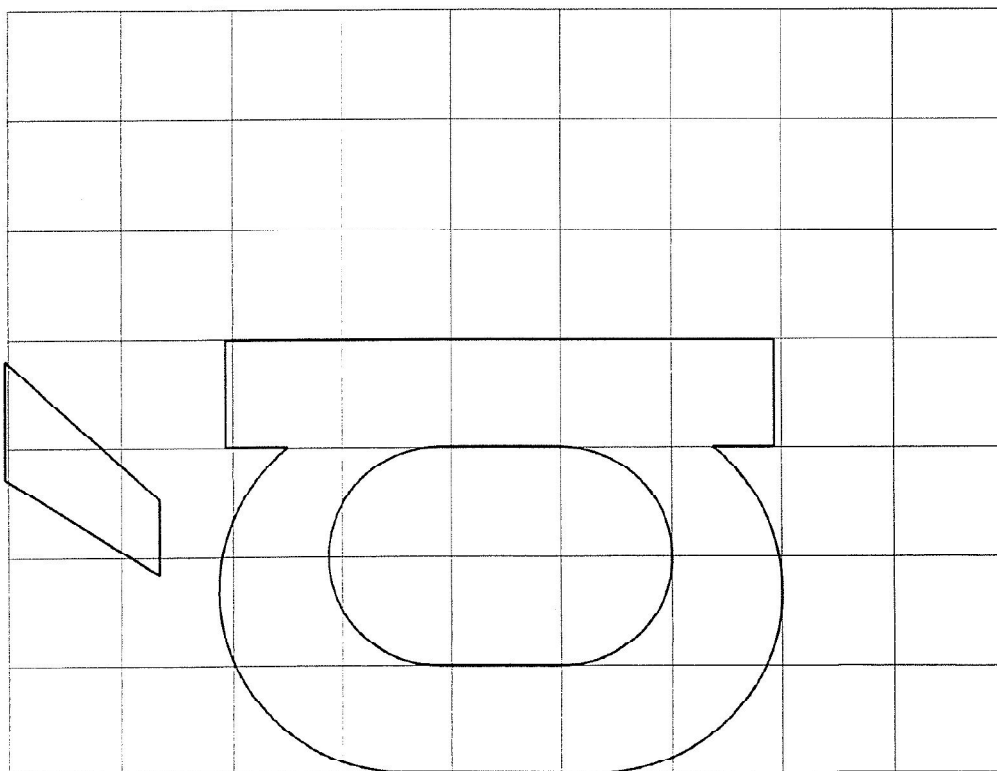
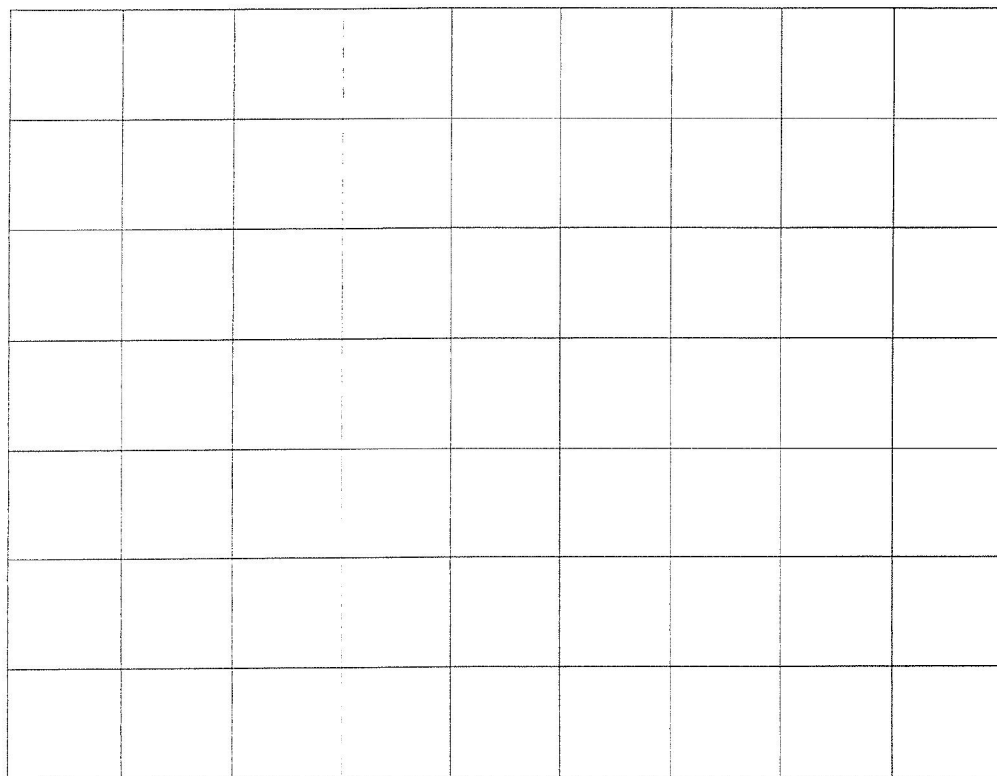

Γενική Ιραμματαία
Δημοσίων Έργων

ΠΡΟΤΥΠΟΙ ΧΑΡΑΚΤΗΡΕΣ ΓΡΑΦΗΣ
ΠΑΙΡΟΦΟΡΙΑΚΩΝ ΠΙΝΑΚΙΩΝ ΣΗΜΑΝΣΗΣ
ΚΑΝΟΝΙΚΗ ΓΡΑΦΗ (Υψος : 112mm)

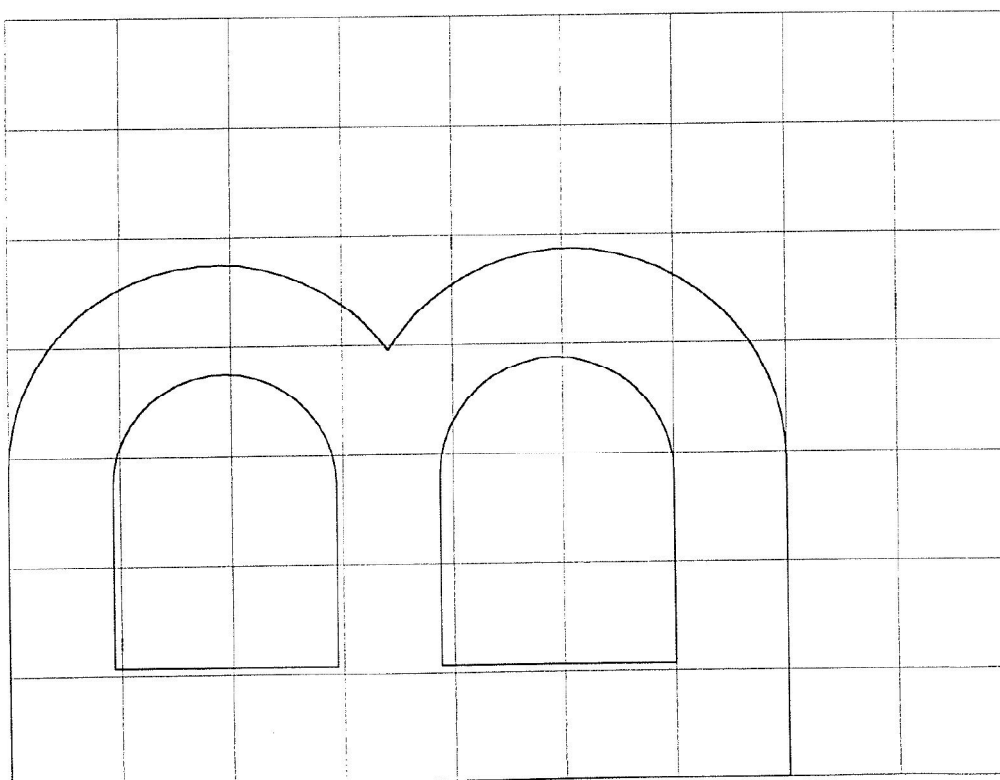
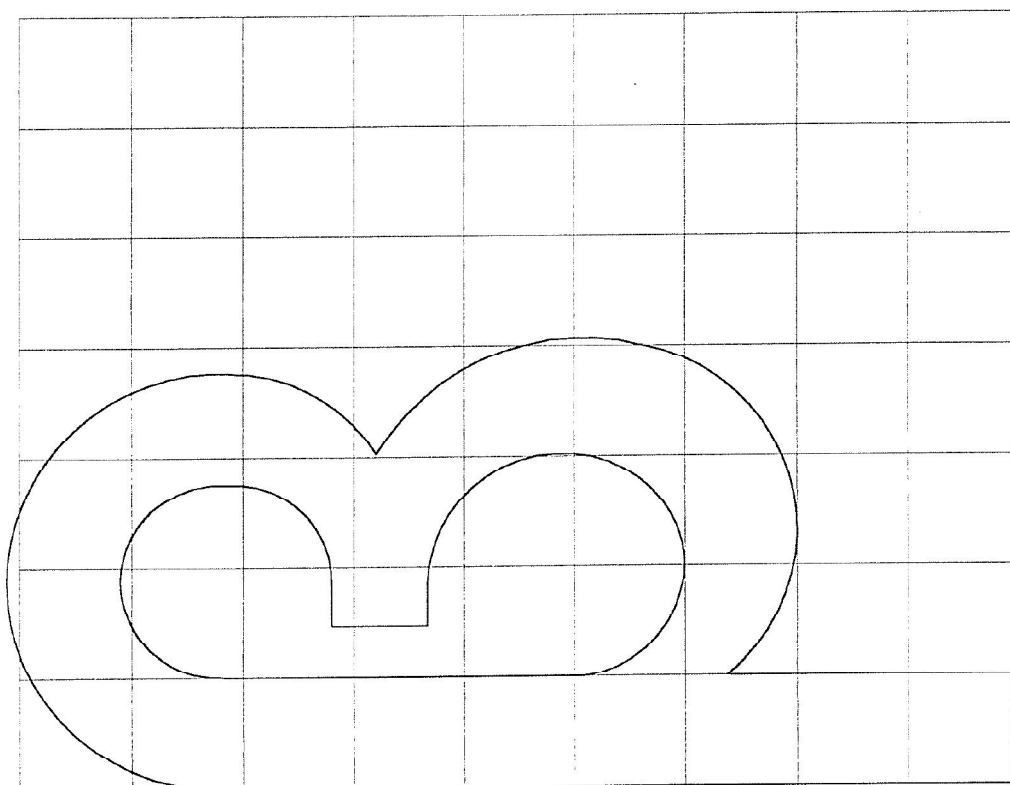

Γενική Γραμματεία
Δημοσίων Έργων

Γενική Γραμματεία
Δημοσίων Έργων

ΠΡΟΤΥΠΟΙ ΧΑΡΑΚΤΗΡΕΣ ΓΡΑΦΗΣ
ΠΑΡΟΦΟΡΙΑΚΟΝ ΠΙΝΑΚΙΑΣΟΝ ΣΗΜΑΝΣΗΣ
ΚΑΝΟΝΙΚΗ ΓΡΑΦΗ (Υψος : 112mm)

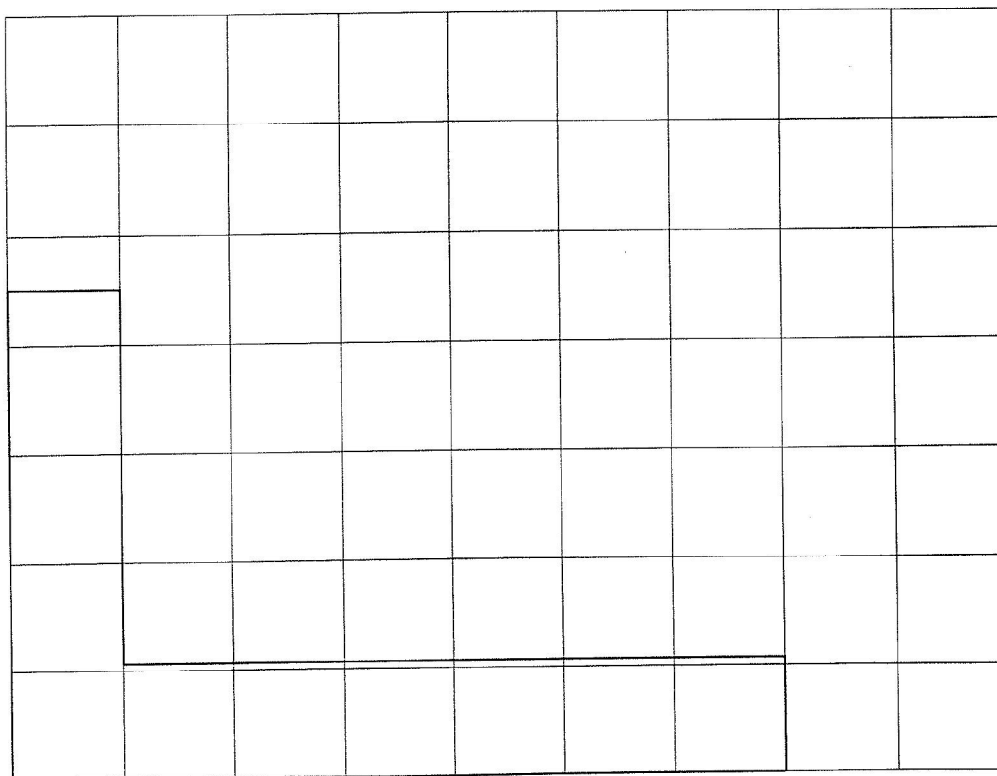
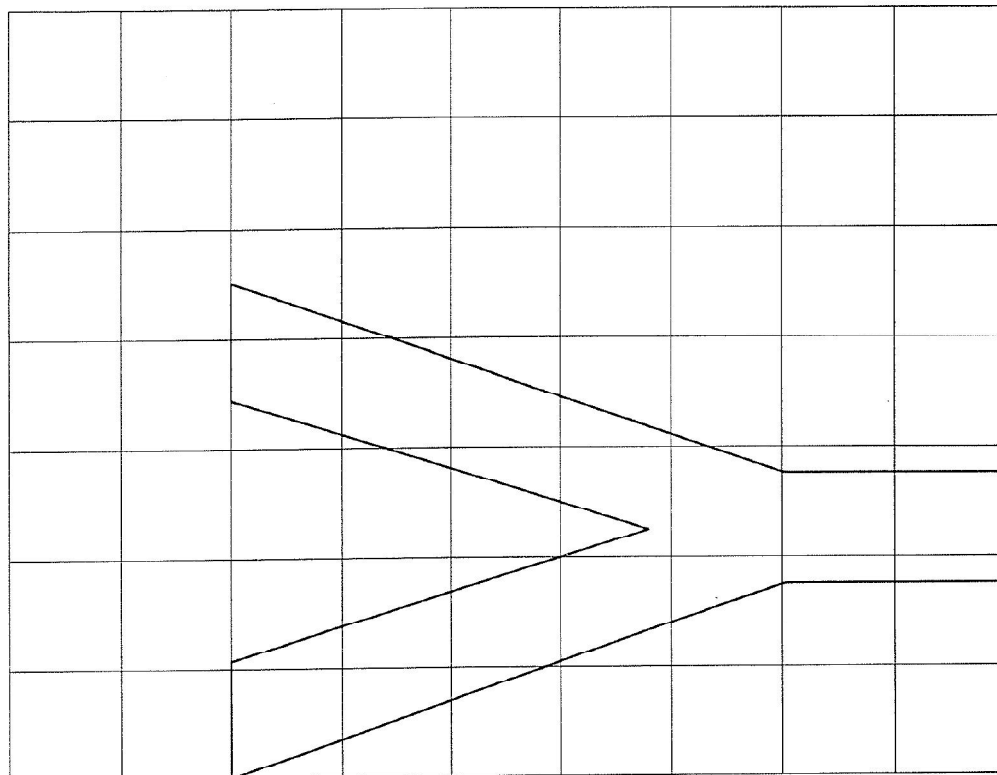

ΠΡΟΤΥΠΟΙ ΧΑΡΑΚΤΗΡΕΣ ΓΡΑΦΗΣ
ΠΑΡΟΦΟΡΙΑΚΩΝ ΠΙΝΑΚΙΑΣ ΣΗΜΑΝΣΗΣ
ΚΑΝΟΝΙΚΗ ΓΡΑΦΗ (Υψος : 112mm)

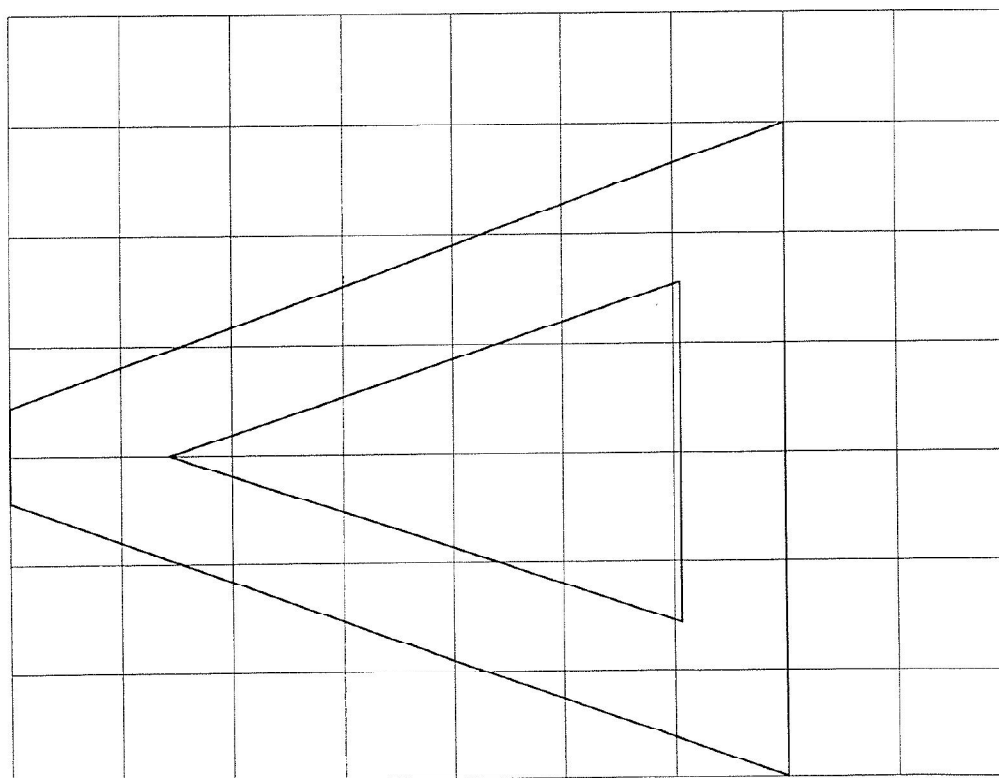
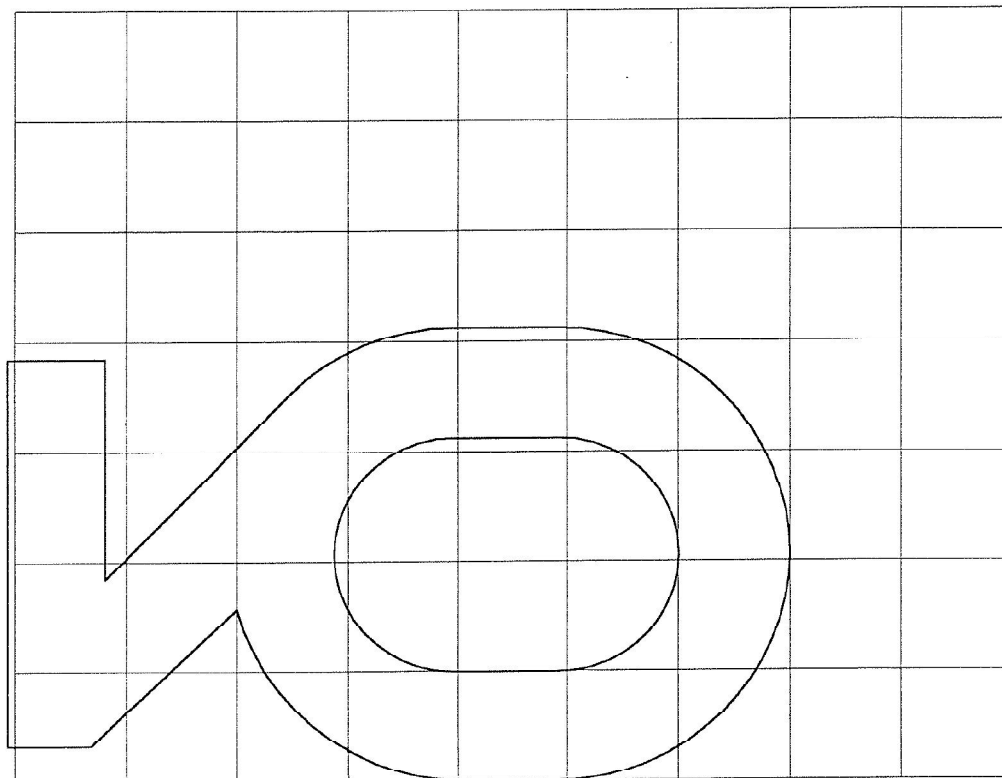

Γενική Γραμματεία
Δημοσίων Έργων

ΠΡΟΤΥΠΟΙ ΧΑΡΑΚΤΗΡΕΣ ΓΡΑΦΗΣ
ΠΛΗΡΟΦΟΡΙΑΚΟΝ ΠΙΝΑΚΙΔΙΟΝ ΣΗΜΑΝΣΗΣ

ΚΑΝΟΝΙΚΗ ΓΡΑΦΗ (Ύψος : 112mm)

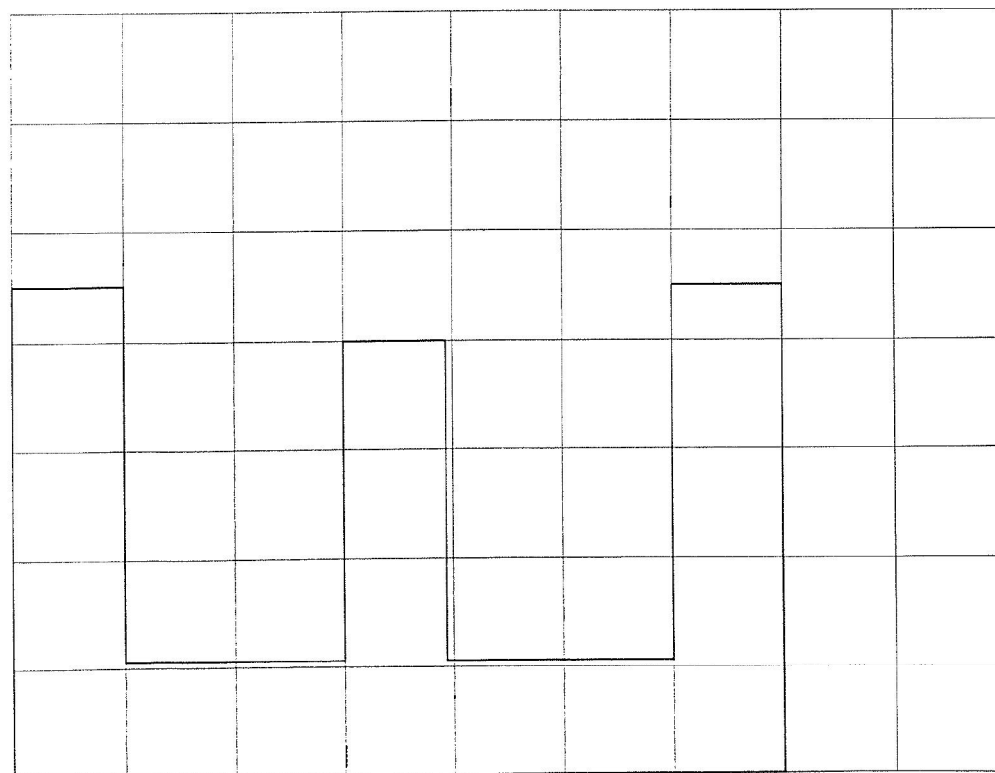
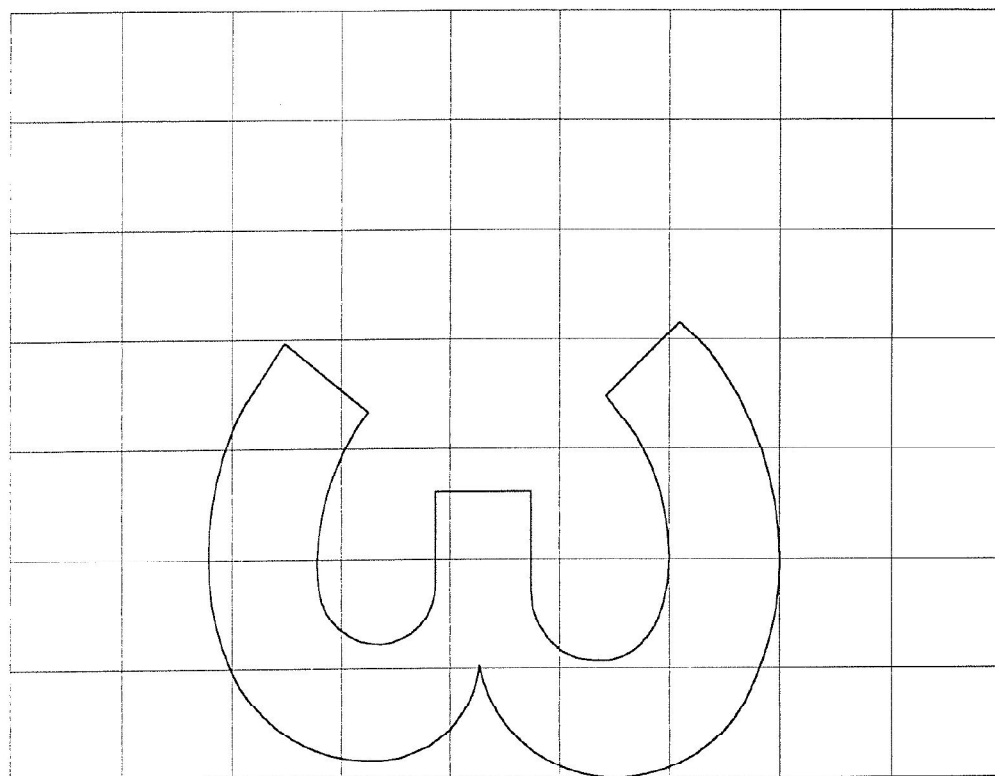

Γενική Γραμματεία
Δημοσίων Έργων

ΠΡΟΤΥΠΟΙ ΧΑΡΑΚΤΗΡΕΣ ΓΡΑΦΗΣ
ΠΑΡΟΡΟΦΟΡΙΑΚΩΝ ΠΙΝΑΚΙΔΩΝ ΣΗΜΑΝΣΗΣ
ΚΑΝΟΝΙΚΗ ΓΡΑΦΗ (Υψος : 112mm)

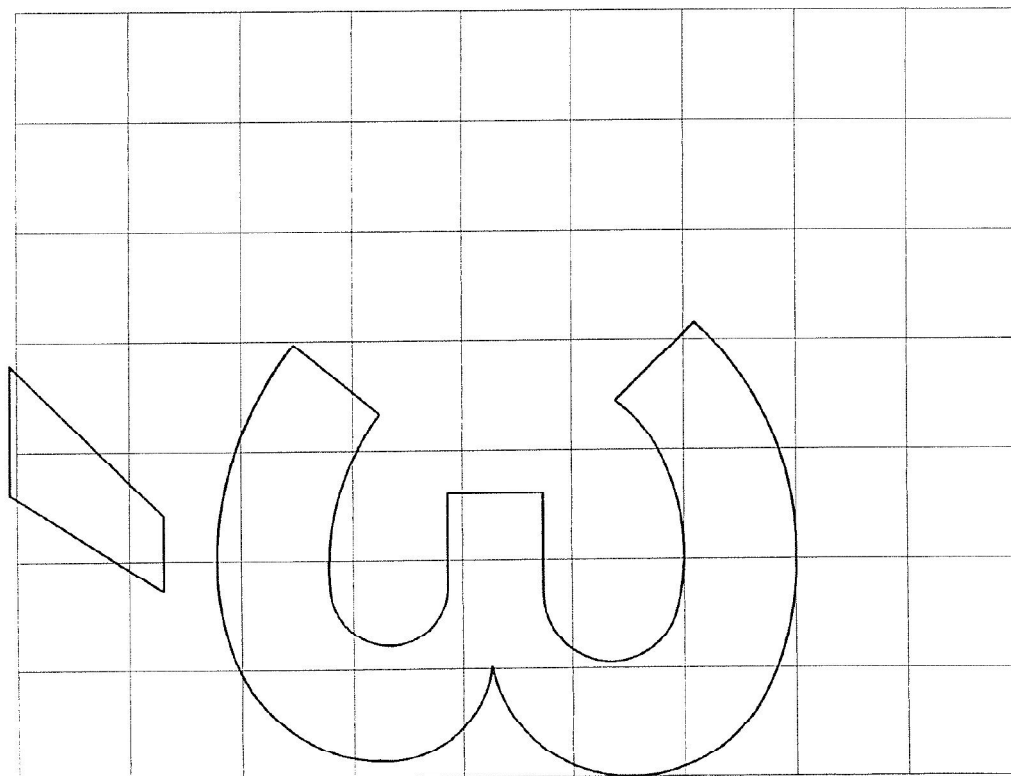
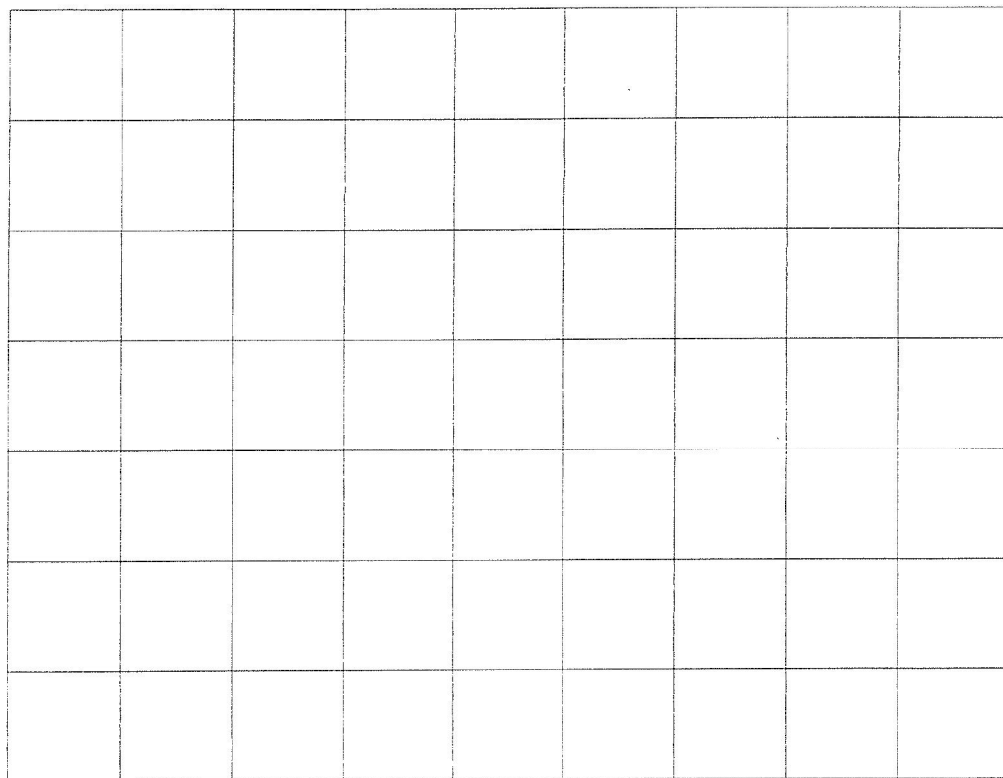

Γενική Γραμματεία
Δημοσίων Έργων

ΠΡΟΤΥΠΟΙ ΧΑΡΑΚΤΗΡΕΣ ΓΡΑΦΗΣ
ΠΑΡΦΟΦΟΡΙΑΚΟΝ ΠΙΝΑΚΙΟΝ ΣΗΜΑΝΣΗΣ

ΚΑΝΟΝΙΚΗ ΓΡΑΦΗ (Υψος : 112mm)

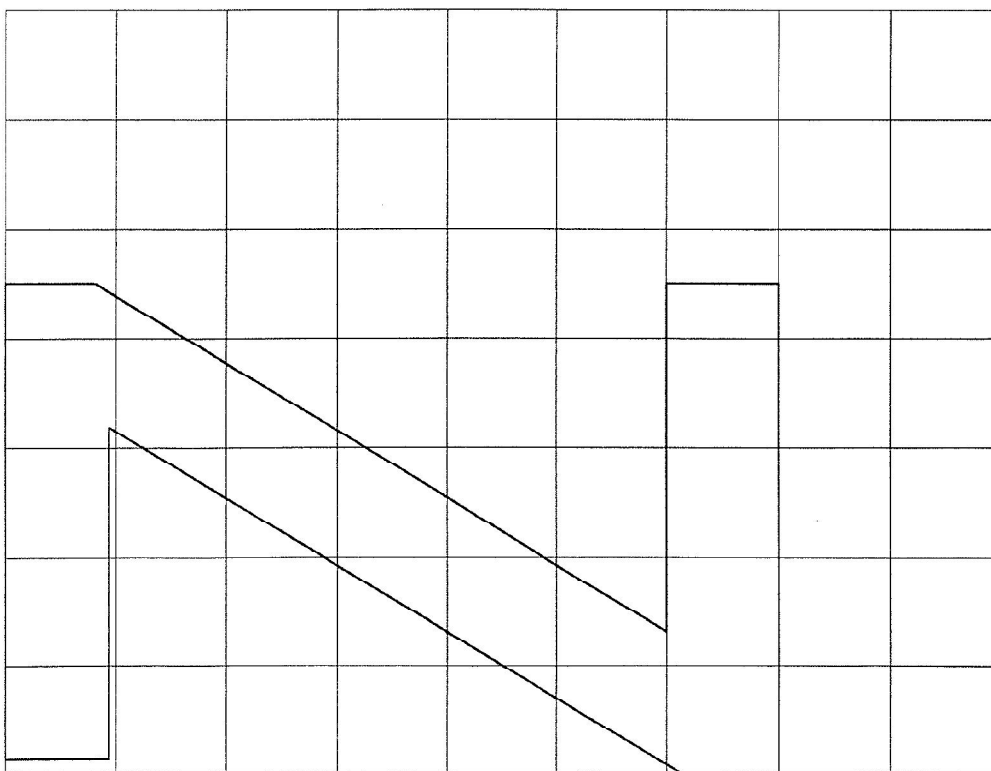
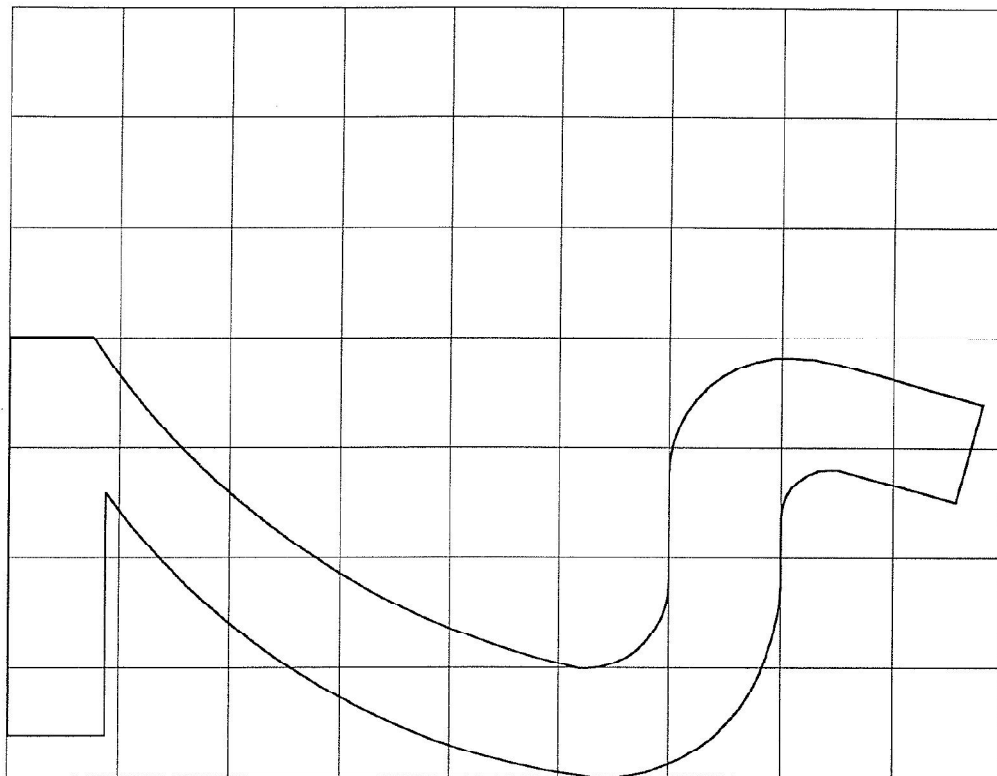

ΕΛΛΗΝΙΚΗ ΔΗΜΟΚΡΑΤΙΑ
Διεύθυνση Έργων

Γενική Γραμματεία
Δημοσίων Έργων

ΠΡΟΤΥΠΟΙ ΧΑΡΑΚΤΗΡΕΣ ΓΡΑΦΗΣ
ΠΛΗΡΟΦΟΡΙΑΚΟΝ ΠΙΝΑΚΙΑΣΟΝ ΣΗΜΑΝΣΗΣ
ΚΑΝΟΝΙΚΗ ΓΡΑΦΗ (Υψος : 112mm)

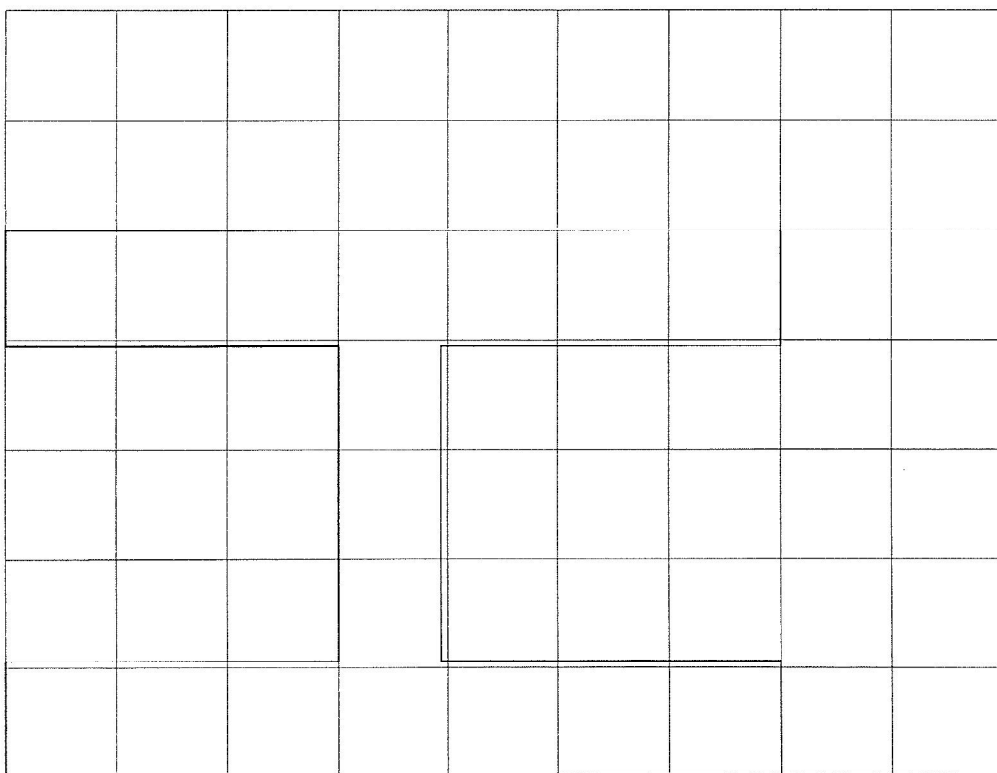
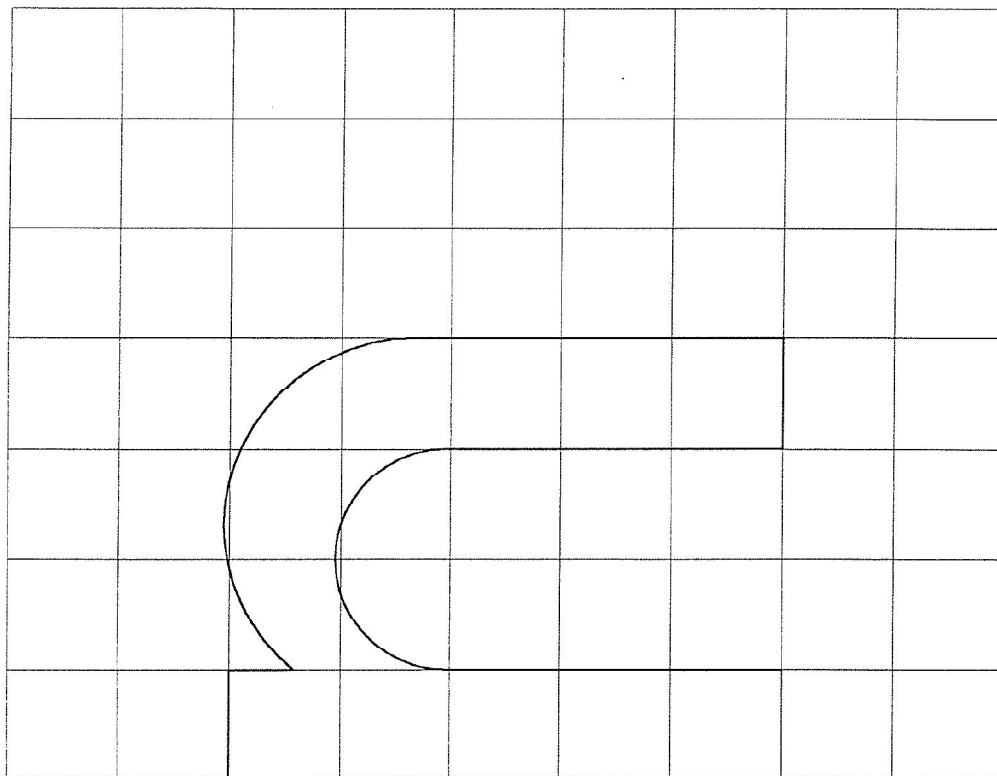

Γενική Γραμματεία
Δημοσίων Έργων

ΠΡΟΤΥΠΟΙ ΧΑΡΑΚΤΗΡΕΣ ΓΡΑΦΗΣ
ΠΑΡΦΟΡΙΑΚΩΝ ΠΙΝΑΚΙΔΩΝ ΣΗΜΑΝΣΗΣ

ΚΑΝΟΝΙΚΗ ΓΡΑΦΗ (Υψος : 112mm)

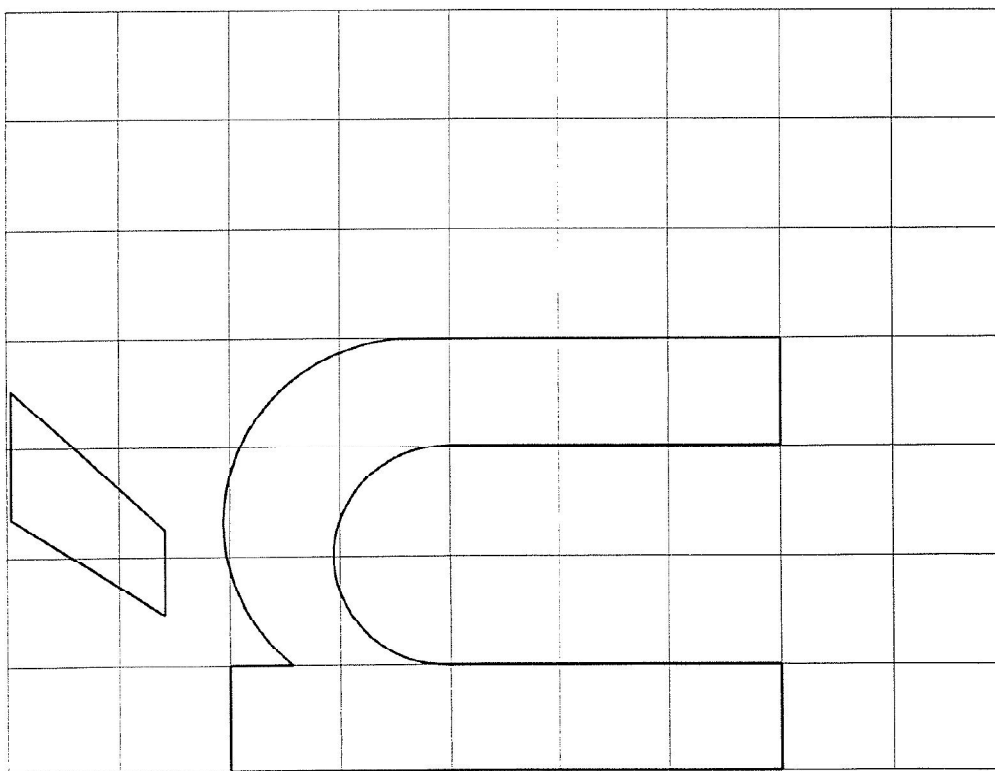
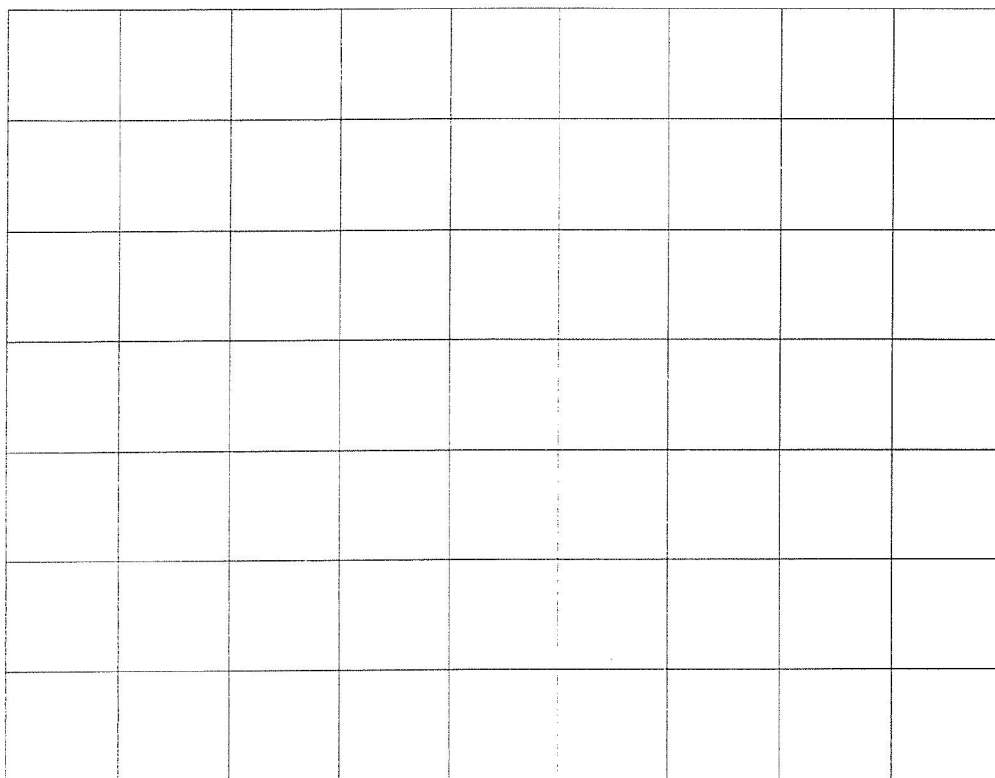

ΠΡΟΤΥΠΟΙ ΧΑΡΑΚΤΗΡΕΣ ΓΡΑΦΗΣ
ΠΛΗΡΟΦΟΡΙΑΚΟΝ ΠΙΝΑΚΙΟΝ ΣΗΜΑΝΣΗΣ
ΚΑΝΟΝΙΚΗ ΓΡΑΦΗ (Υψος : 112mm)

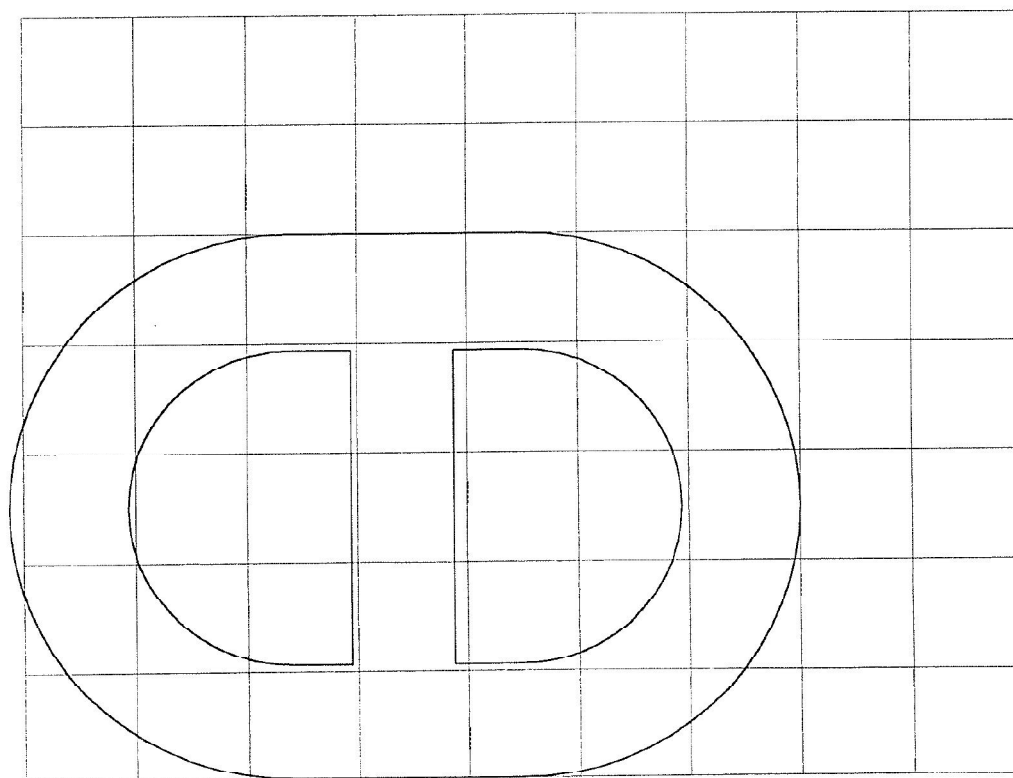
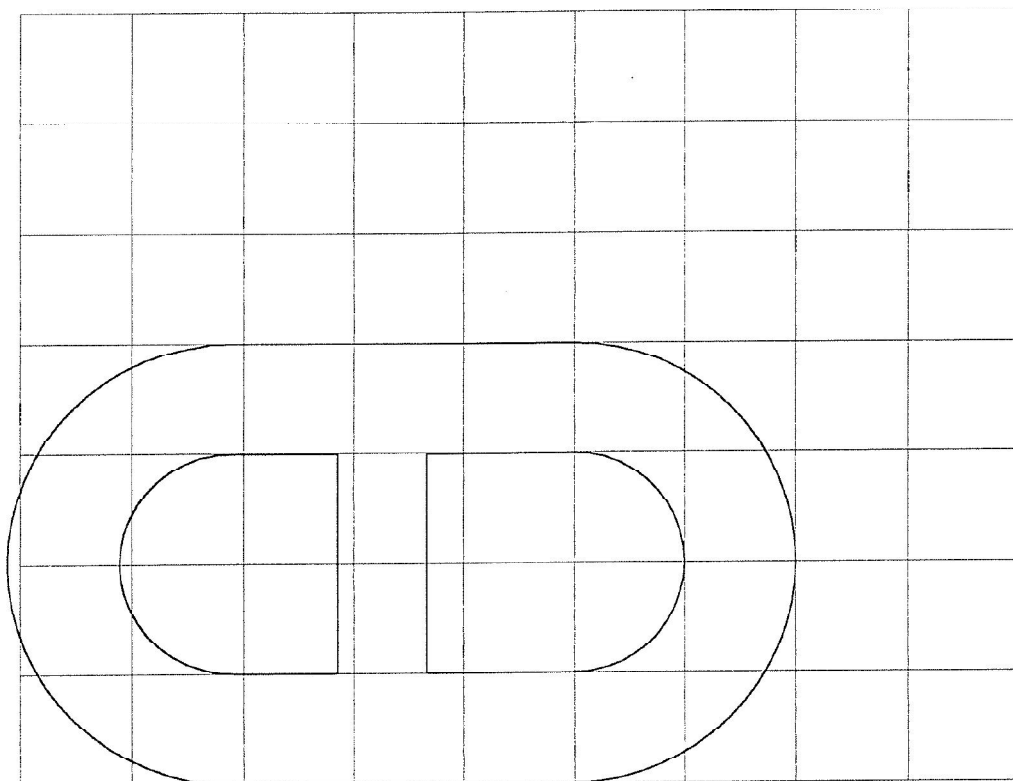

ΠΡΟΤΥΠΟΙ ΧΑΡΑΚΤΗΡΕΣ ΓΡΑΦΗΣ
ΠΛΗΡΟΦΟΡΙΑΚΟΝ ΠΙΝΑΚΙΟΝ ΣΗΜΑΝΣΗΣ
ΚΑΝΟΝΙΚΗ ΓΡΑΦΗ (Υψος : 112mm)

Γενική Γραμματεία
Δημοσίων Έργων

ΠΡΟΤΥΠΟΙ ΧΑΡΑΚΤΗΡΕΣ ΓΡΑΦΗΣ
ΠΛΗΡΟΦΟΡΙΑΚΩΝ ΠΙΝΑΚΙΔΩΝ ΣΗΜΑΝΣΗΣ
ΚΑΝΟΝΙΚΗ ΓΡΑΦΗ (Υψος : 112mm)

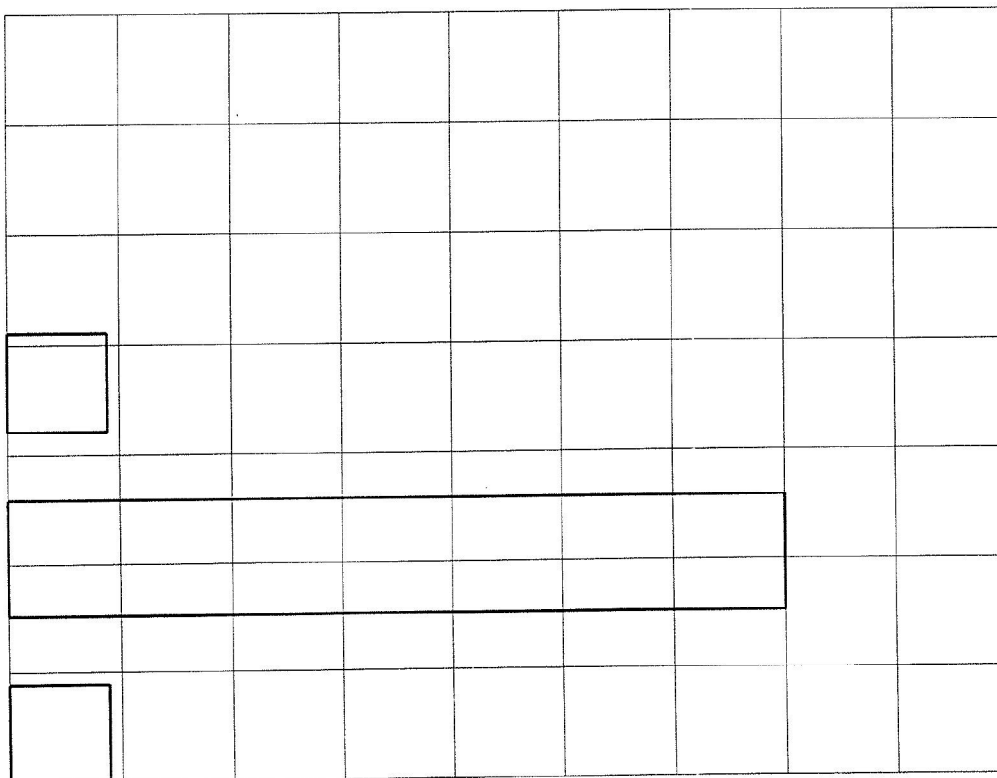
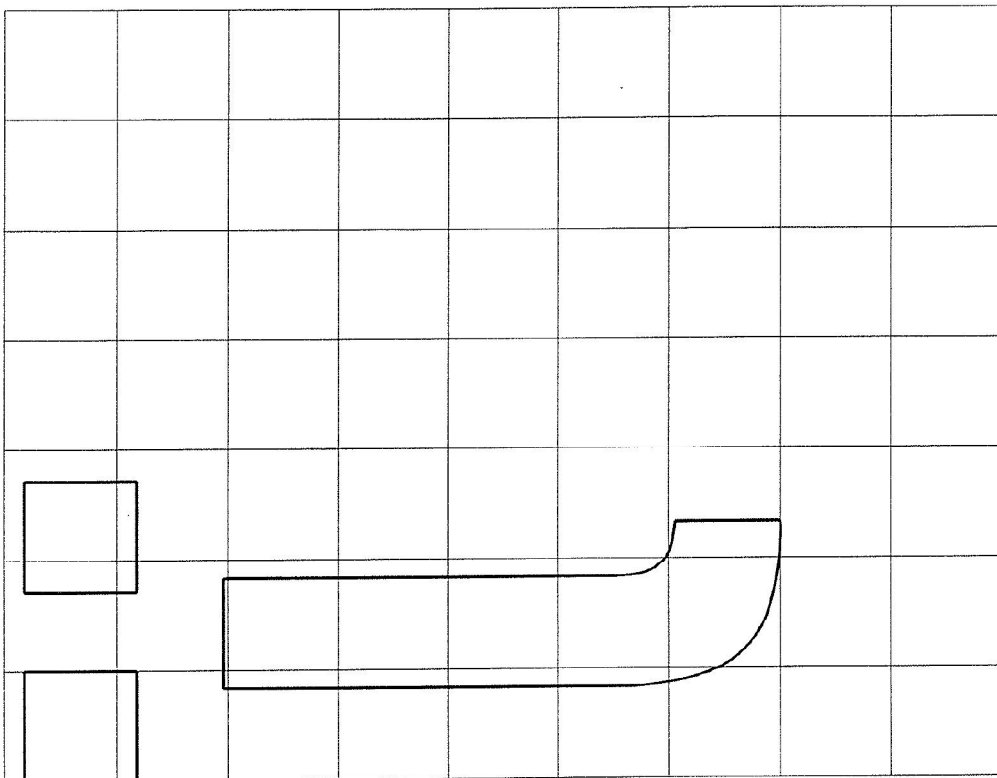

Γενική Γραμματεία
Δημοσίων Έργων

ΠΡΟΤΥΠΟΙ ΧΑΡΑΚΤΗΡΕΣ ΓΡΑΦΗΣ
ΠΑΡΟΦΟΡΙΑΚΩΝ ΠΙΝΑΚΙΩΝ ΣΗΜΑΝΣΗΣ
ΚΑΝΟΝΙΚΗ ΓΡΑΦΗ (Υψος : 112mm)

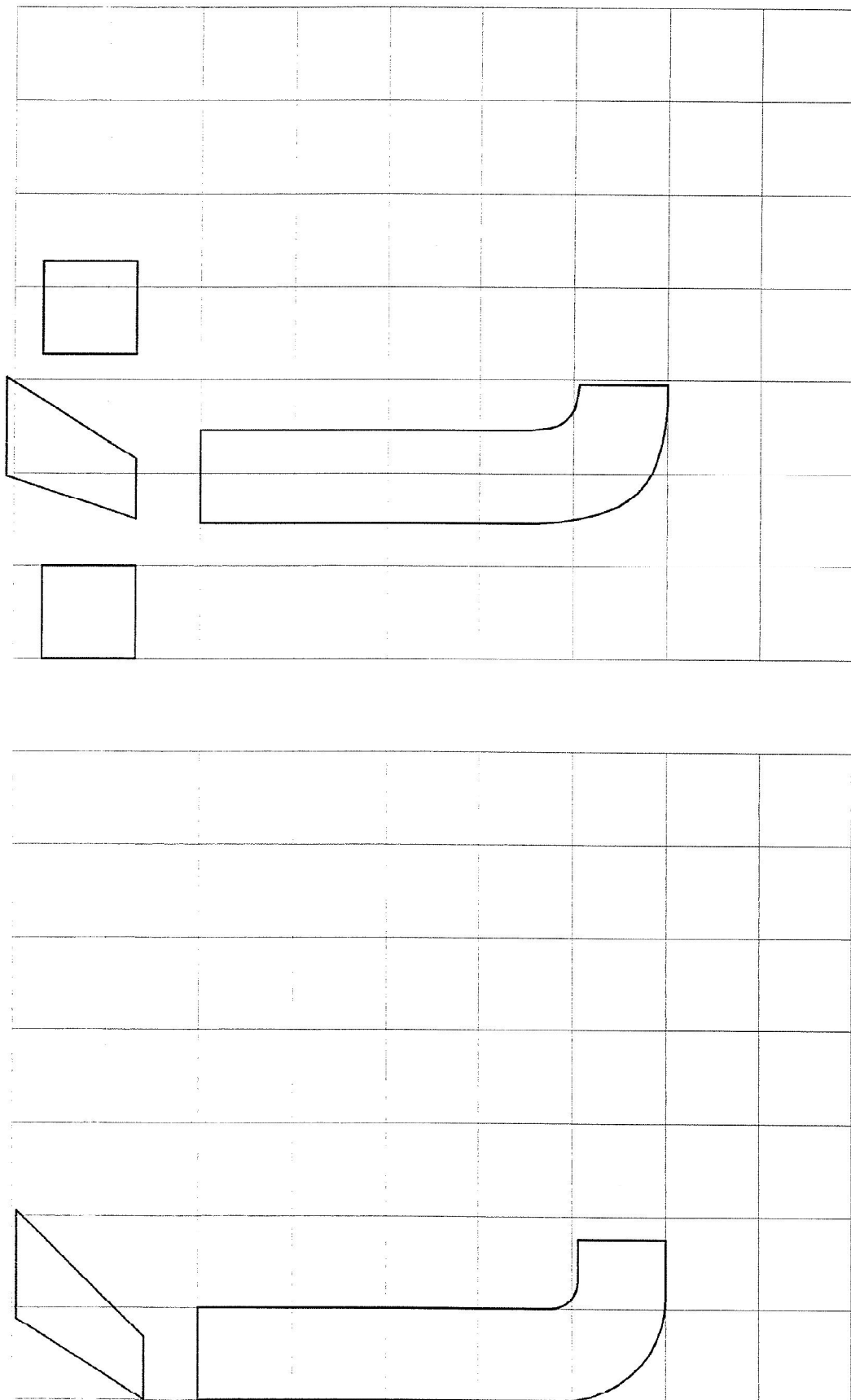

ΠΡΟΤΥΠΟΙ ΧΑΡΑΚΤΗΡΕΣ ΓΡΑΦΗΣ
ΠΑΡΟΦΟΡΙΑΚΩΝ ΠΙΝΑΚΙΔΩΝ ΣΗΜΑΝΣΗΣ
ΚΑΝΟΝΙΚΗ ΓΡΑΦΗ (Υψος : 112mm)

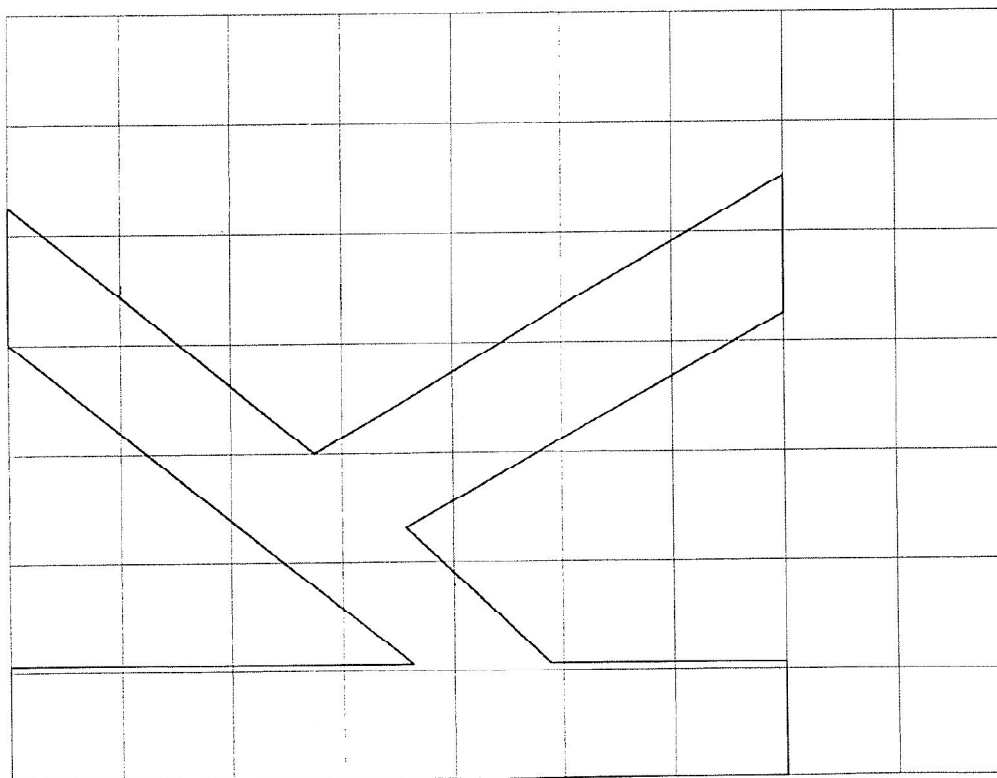
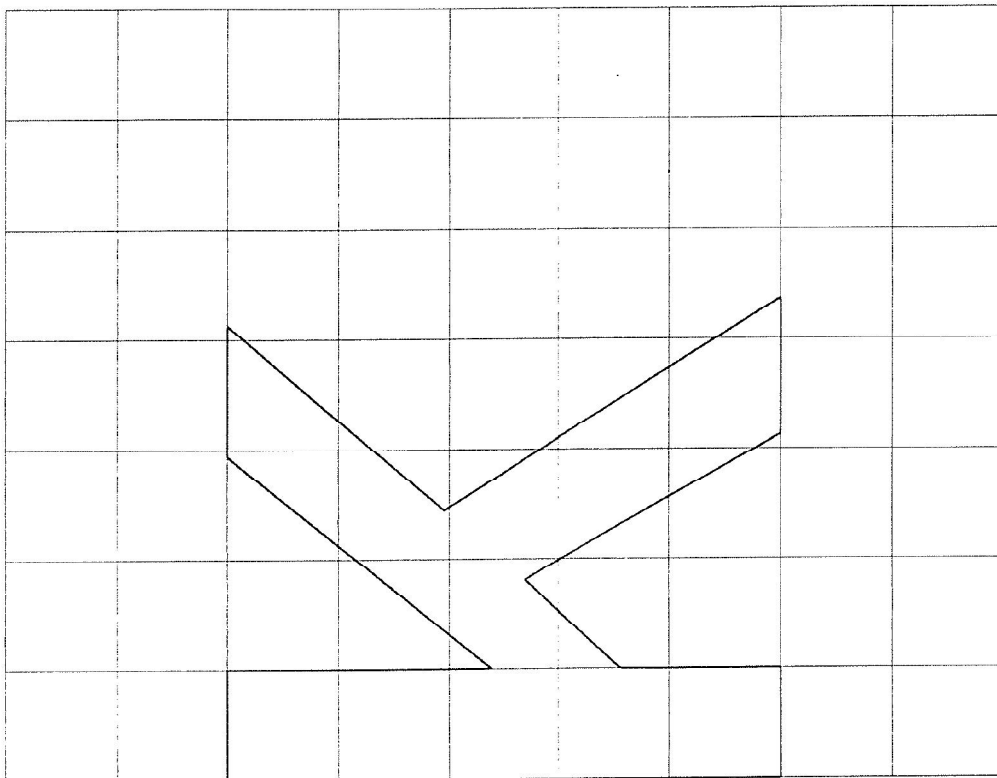

Γενική Γραμματεία
Δημοσίων Έργων

13226

Γενική Γραμματεία
Δημοσίων Έργων

ΠΡΟΤΥΠΟΙ ΧΑΡΑΚΤΗΡΕΣ ΓΡΑΦΗΣ
ΠΑΗΡΟΦΟΡΙΑΚΩΝ ΠΙΝΑΚΙΔΩΝ ΣΗΜΑΝΣΗΣ
ΚΑΝΟΝΙΚΗ ΓΡΑΦΗ (Ύψος : 112mm)

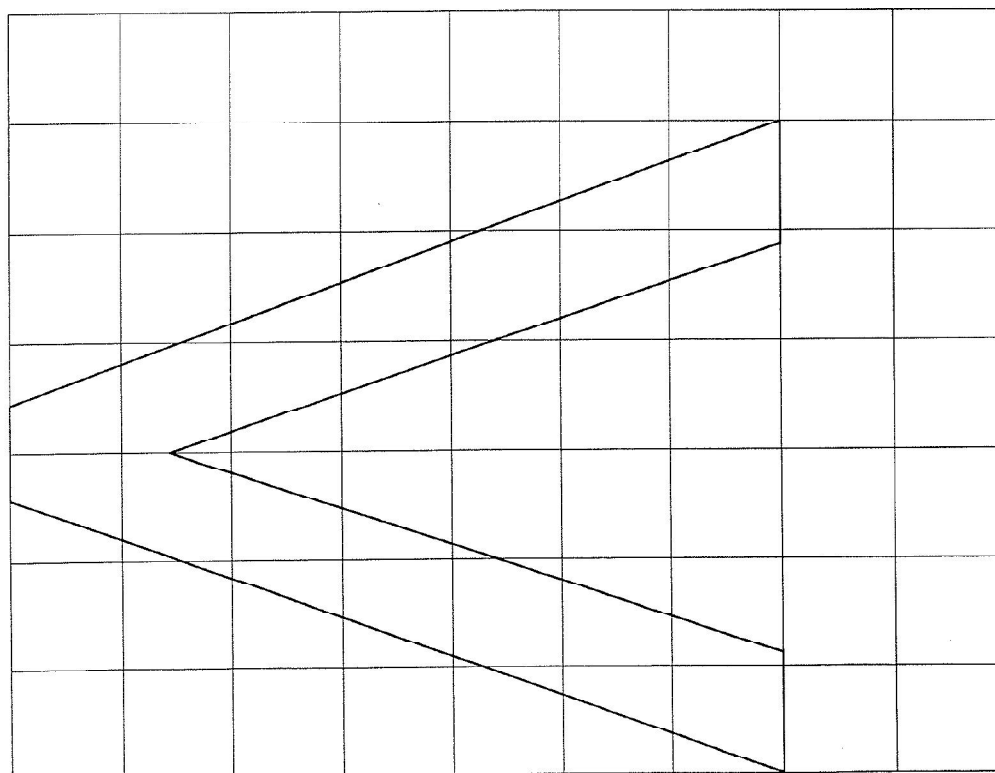
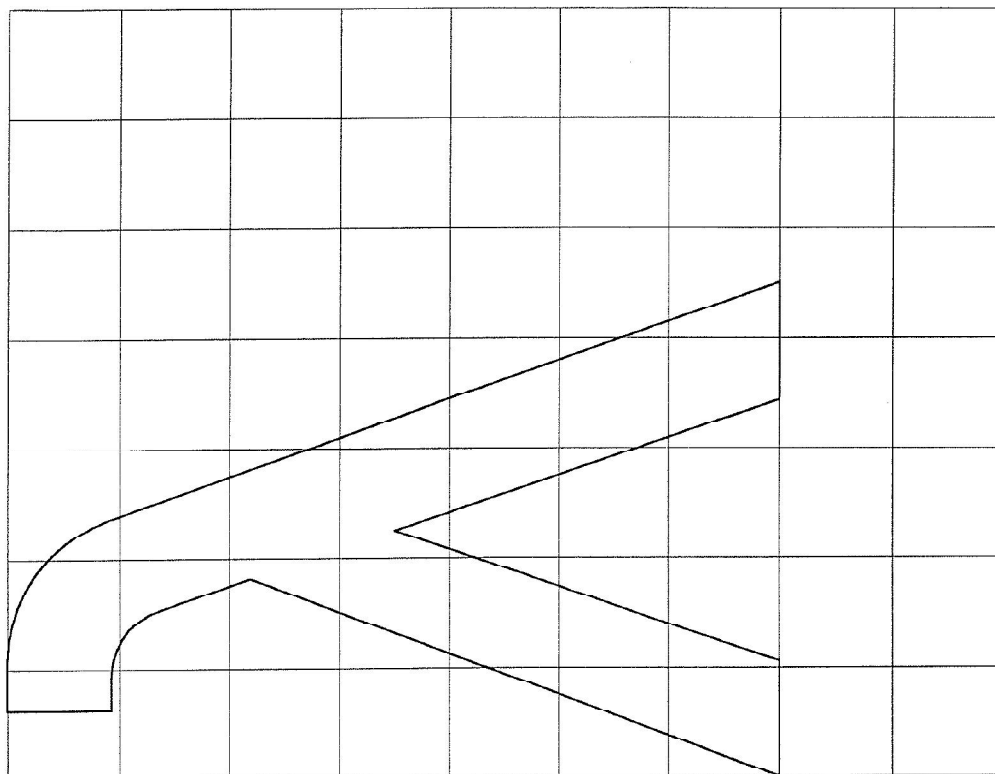

ΠΡΟΤΥΠΟΙ ΧΑΡΑΚΤΗΡΕΣ ΓΡΑΦΗΣ
ΠΑΗΡΟΦΟΡΙΑΚΩΝ ΠΙΝΑΚΙΔΩΝ ΣΗΜΑΝΣΗΣ
ΚΑΝΟΝΙΚΗ ΓΡΑΦΗ (Ύψος : 112mm)

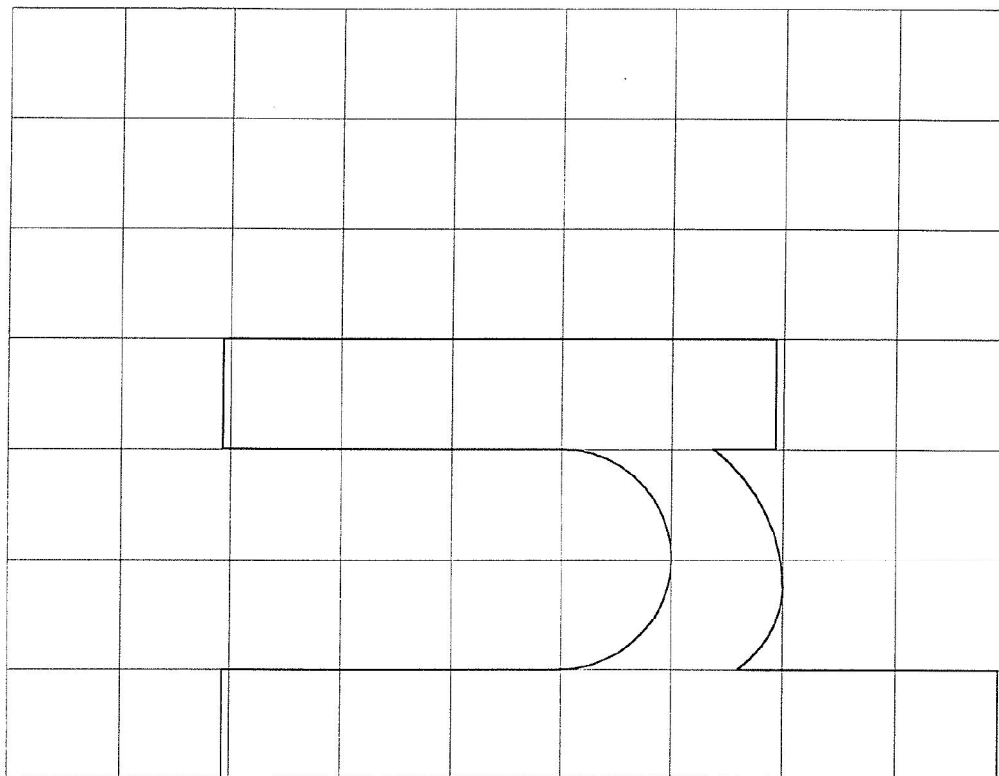

Γενική Γραμματεία
Δημοσίων Έργων

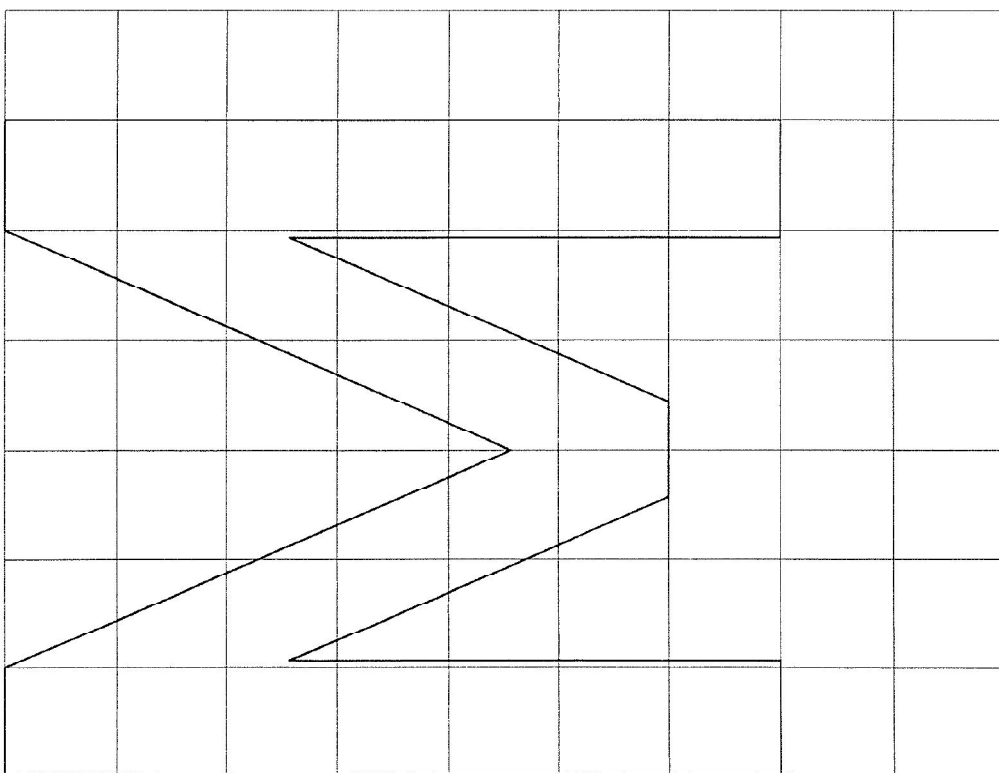

Γενική Γραμματεία
Δημοσίων Έργων

ΠΡΟΤΥΠΟΙ ΧΑΡΑΚΤΗΡΕΣ ΓΡΑΦΗΣ
ΠΛΗΡΟΦΟΡΙΑΚΩΝ ΠΙΝΑΚΙΔΩΝ ΣΗΜΑΝΣΗΣ
ΚΑΝΟΝΙΚΗ ΓΡΑΦΗ (Υψος : 112mm)

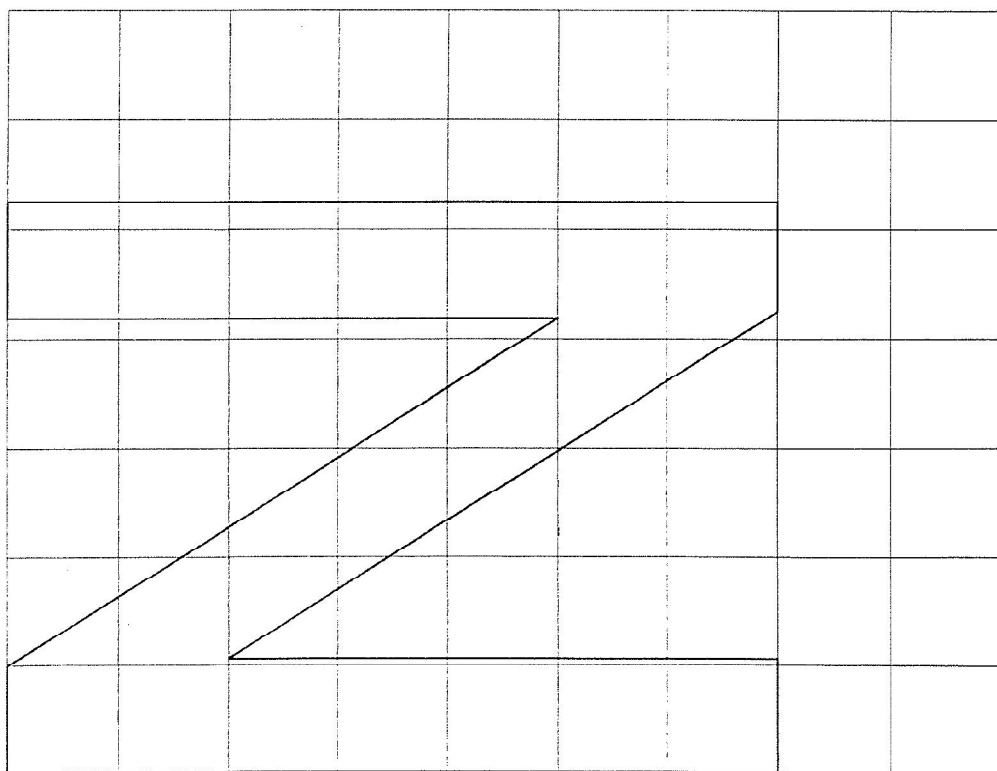
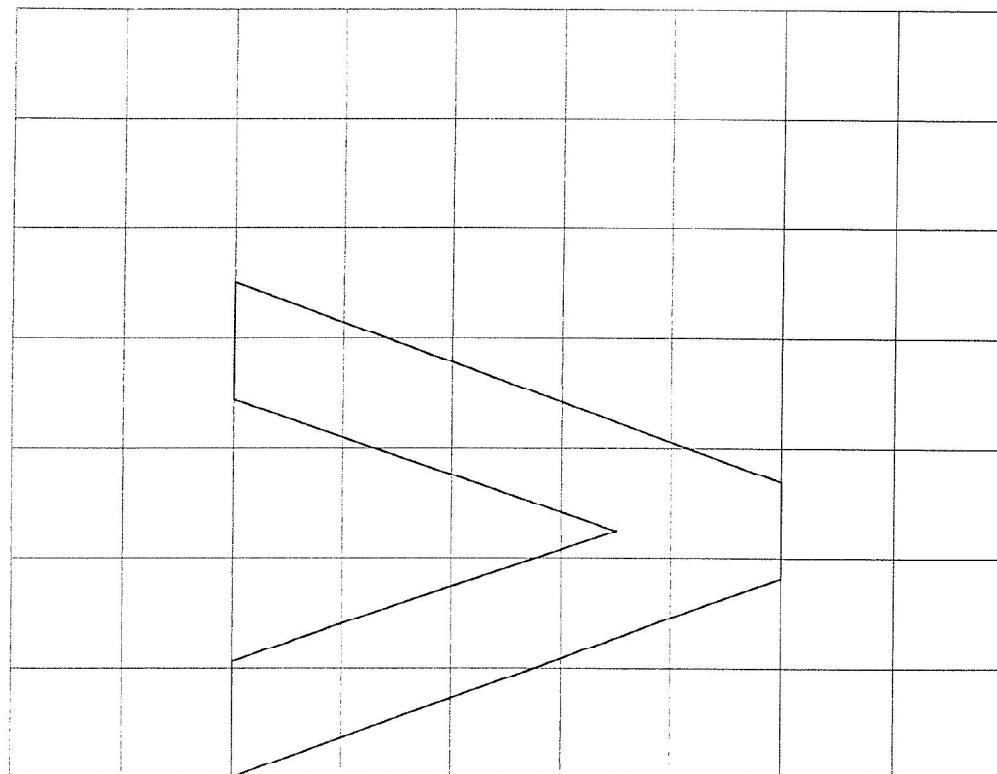

ΠΡΟΤΥΠΟΙ ΧΑΡΑΚΤΗΡΕΣ ΓΡΑΦΗΣ
ΠΑΡΟΡΟΦΟΡΙΑΚΩΝ ΠΙΝΑΚΙΩΝ ΣΗΜΑΝΣΗΣ
ΚΑΝΟΝΙΚΗ ΓΡΑΦΗ (Υψος : 112mm)

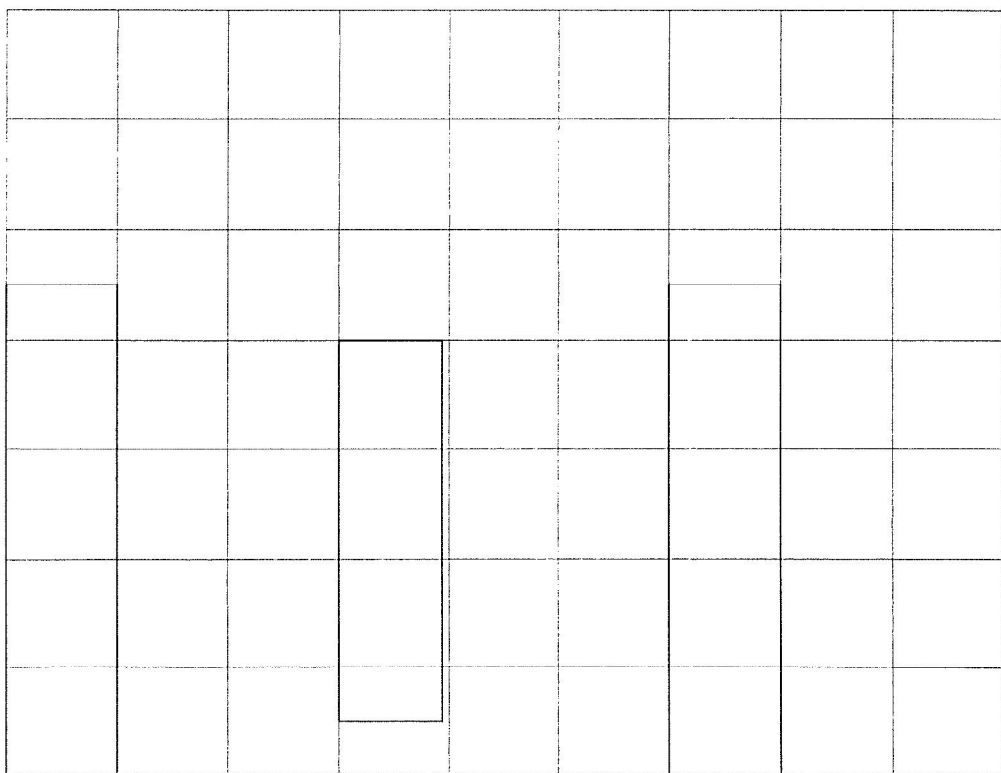
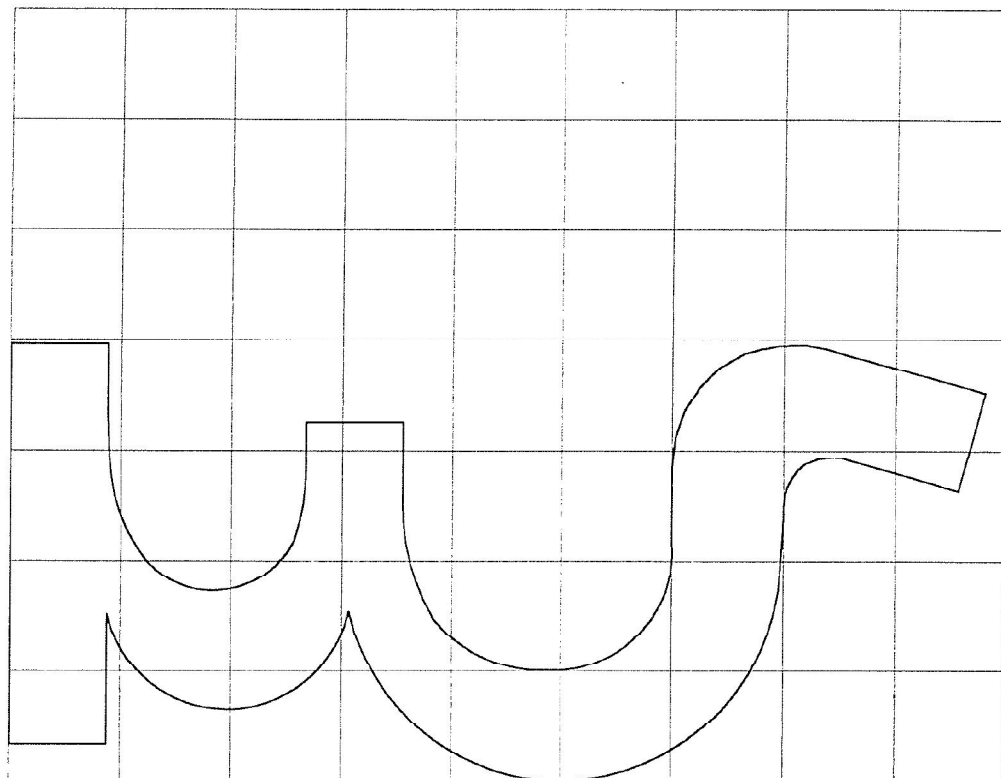

ΠΡΟΤΥΠΟΙ ΧΑΡΑΚΤΗΡΕΣ ΓΡΑΦΗΣ
ΠΛΗΡΟΦΟΡΙΑΚΩΝ ΠΙΝΑΚΙΩΝ ΣΗΜΑΝΣΗΣ

ΚΑΝΟΝΙΚΗ ΓΡΑΦΗ (Υψος : 112mm)

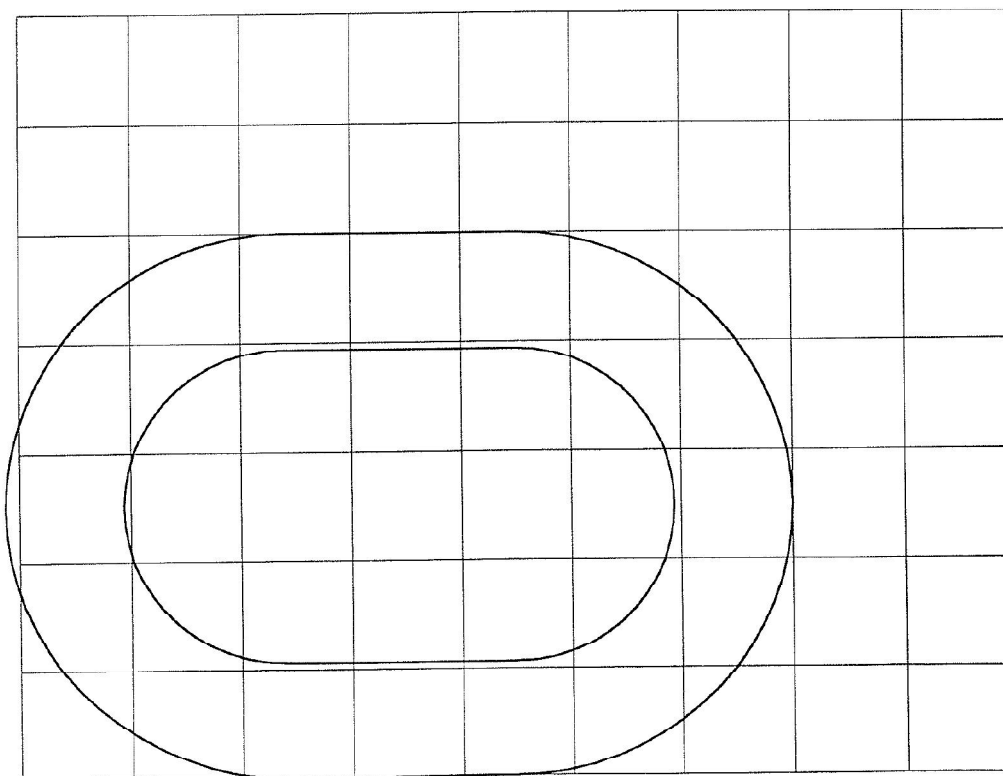
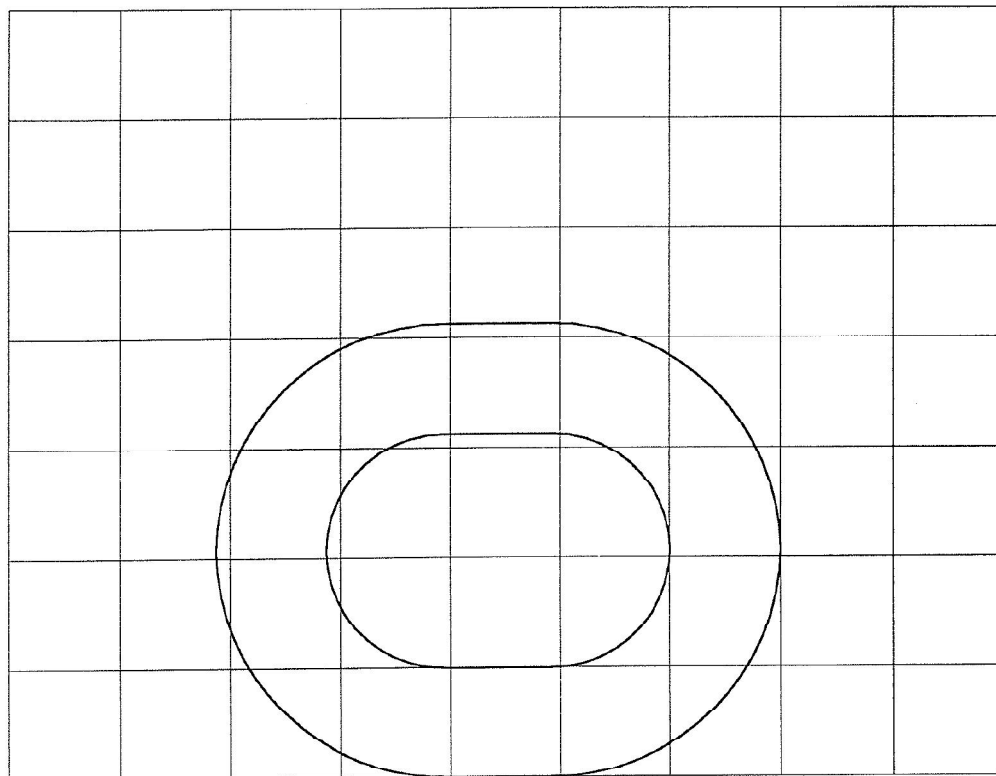

Γενική Γραμματεία
Δημοσίων Έργων

ΠΡΟΤΥΠΟΙ ΧΑΡΑΚΤΗΡΕΣ ΓΡΑΦΗΣ
ΠΑΗΡΟΦΟΡΙΑΚΩΝ ΠΙΝΑΚΙΔΩΝ ΣΗΜΑΝΣΗΣ
ΚΑΝΟΝΙΚΗ ΓΡΑΦΗ (Υψος : 112mm)

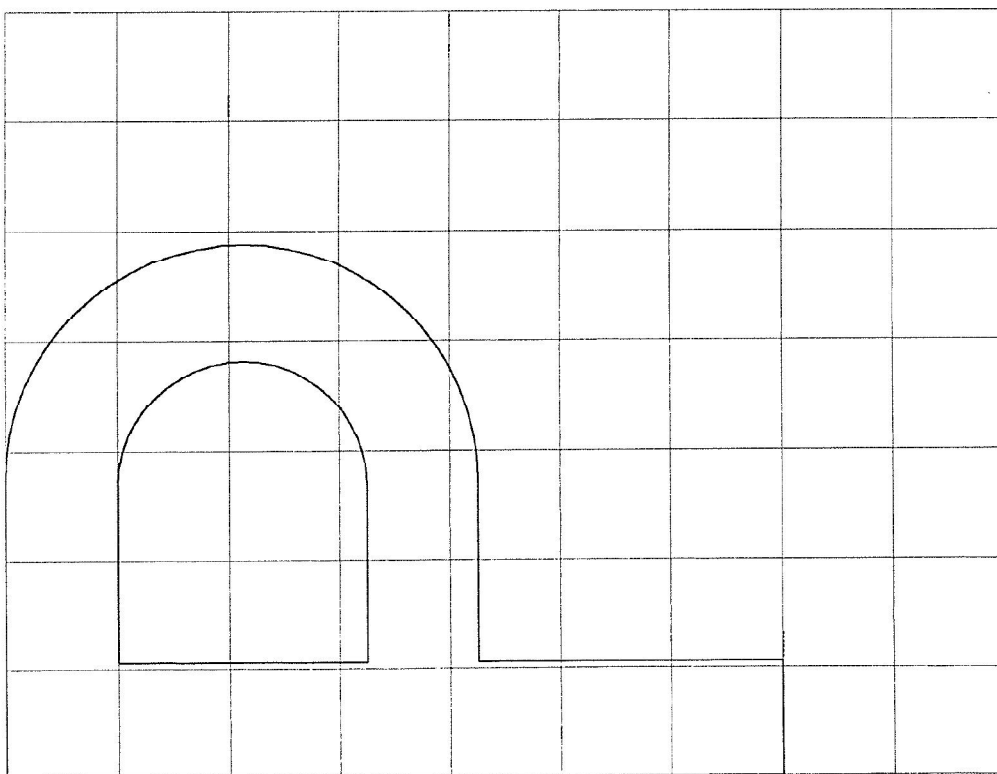
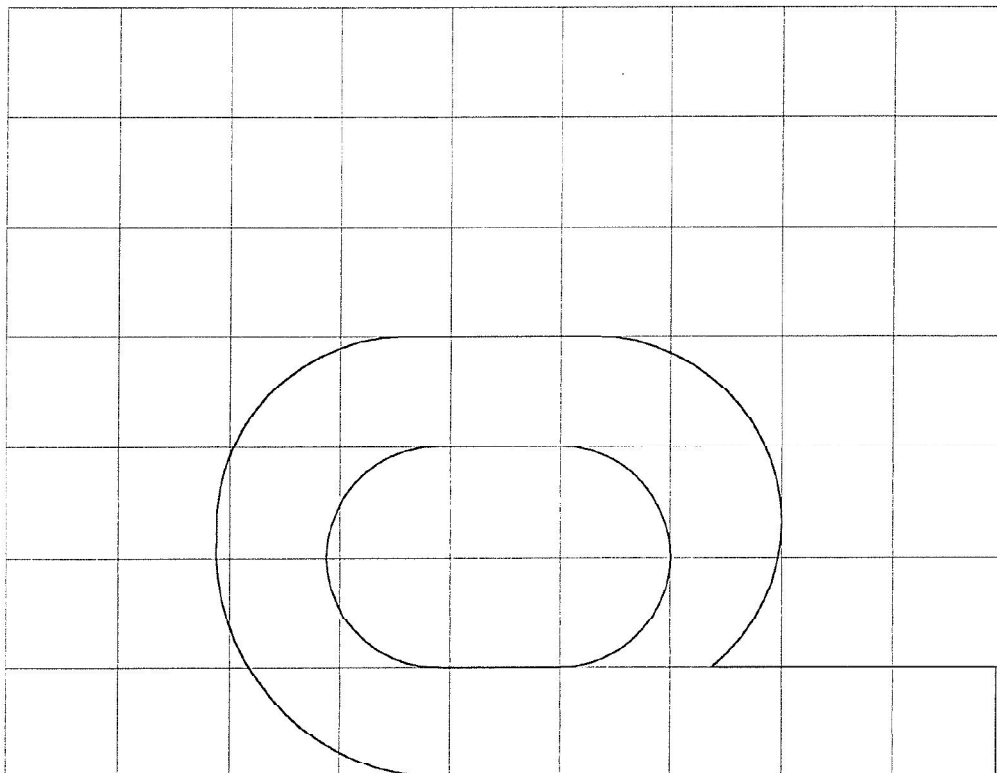

Γενική Γραμματεία
Δημοσίων Έργων

ΠΡΟΤΥΠΟΙ ΧΑΡΑΚΤΗΡΕΣ ΓΡΑΦΗΣ
ΠΑΡΟΦΟΡΙΑΚΩΝ ΠΙΝΑΚΙΩΝ ΣΗΜΑΝΣΗΣ

ΚΑΝΟΝΙΚΗ ΓΡΑΦΗ (Υψος : 112mm)

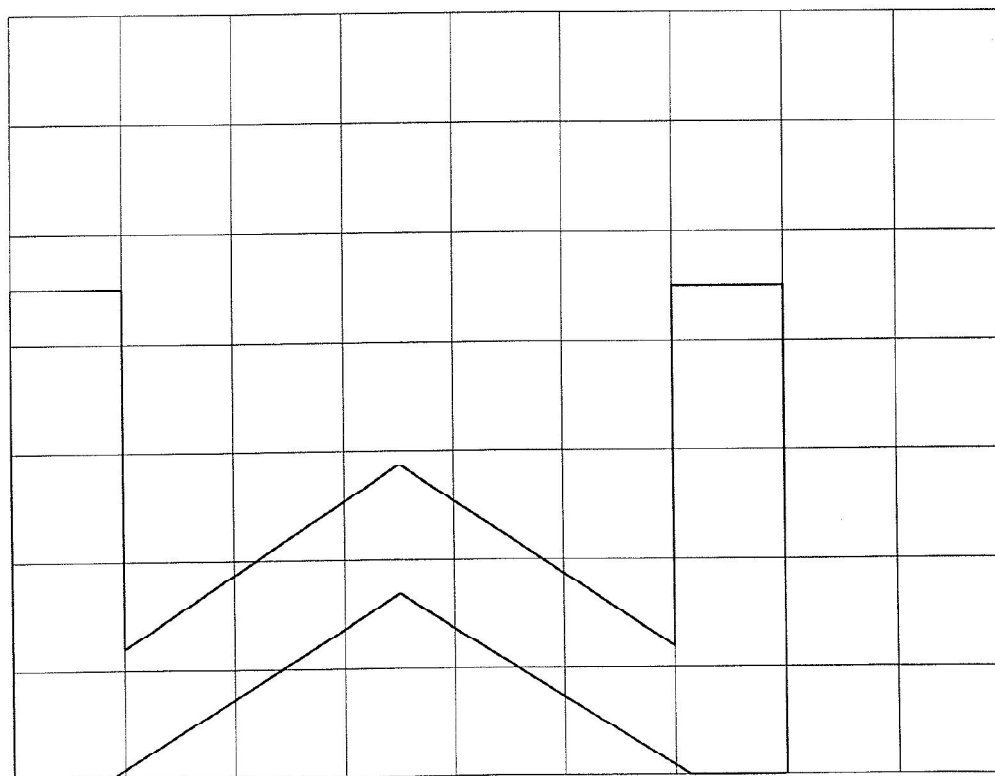
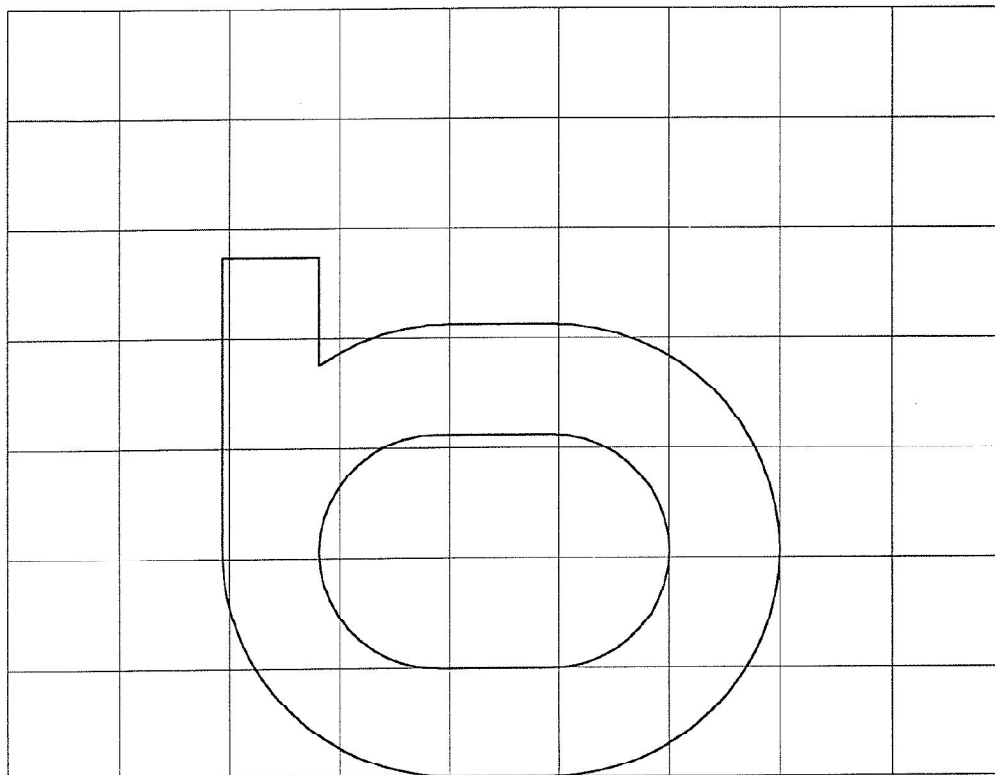

Γενική Γραμματεία
Δημοσίων Έργων

ΠΡΟΤΥΠΟΙ ΧΑΡΑΚΤΗΡΕΣ ΓΡΑΦΗΣ
ΠΛΗΡΟΦΟΡΙΑΚΟΝ ΠΙΝΑΚΙΑΣΟΝ ΣΗΜΑΝΣΗΣ
ΚΑΝΟΝΙΚΗ ΓΡΑΦΗ (Υψος : 112mm)

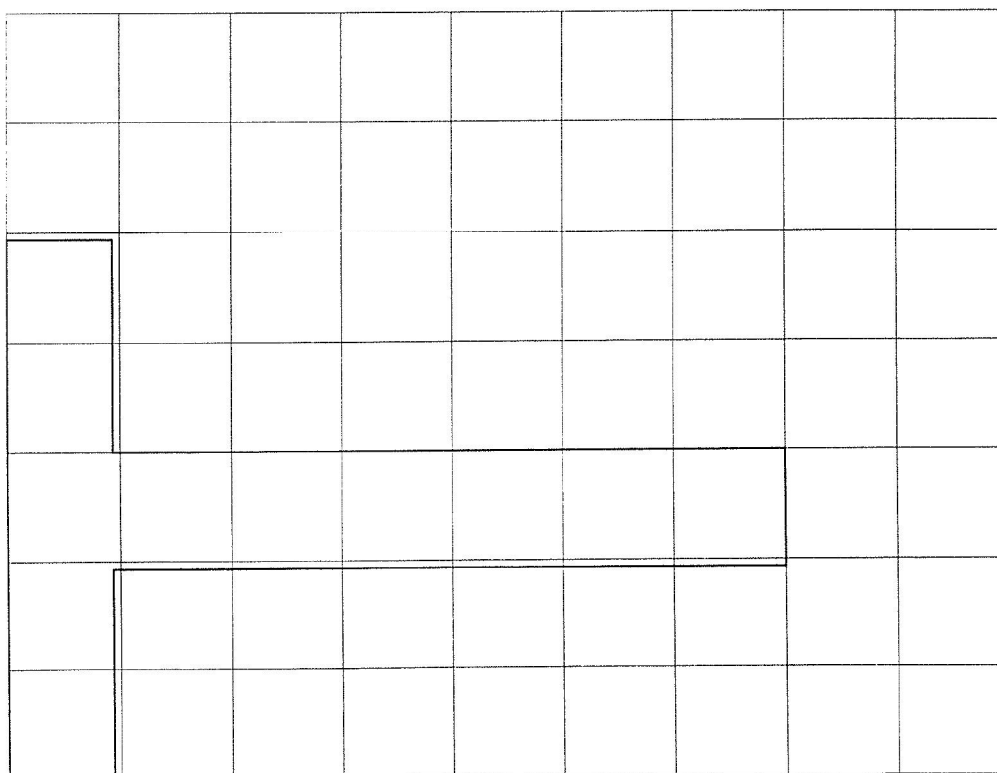
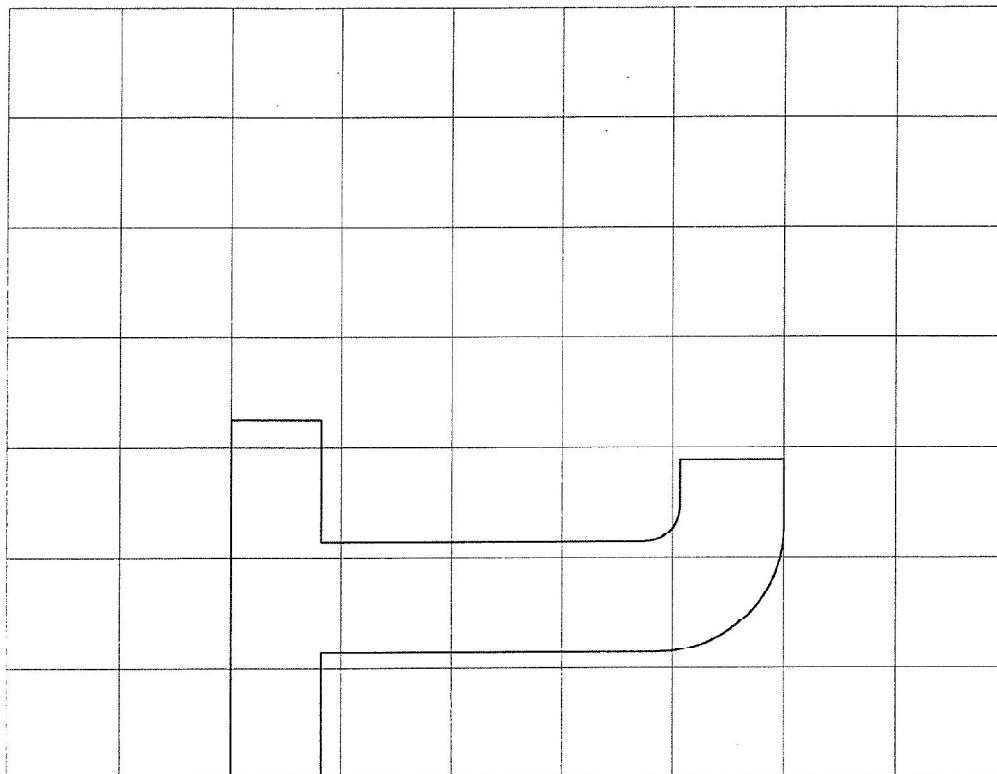

Γενική Γραμματεία
Δημοσίων Έργων

Γενική Γραμματεία
Δημοσίων Έργων

ΠΡΟΤΥΠΟΙ ΧΑΡΑΚΤΗΡΕΣ ΓΡΑΦΗΣ
ΠΑΡΟΦΟΡΙΑΚΩΝ ΠΙΝΑΚΙΩΝ ΣΗΜΑΝΣΗΣ

ΚΑΝΟΝΙΚΗ ΓΡΑΦΗ (Υψος : 112mm)

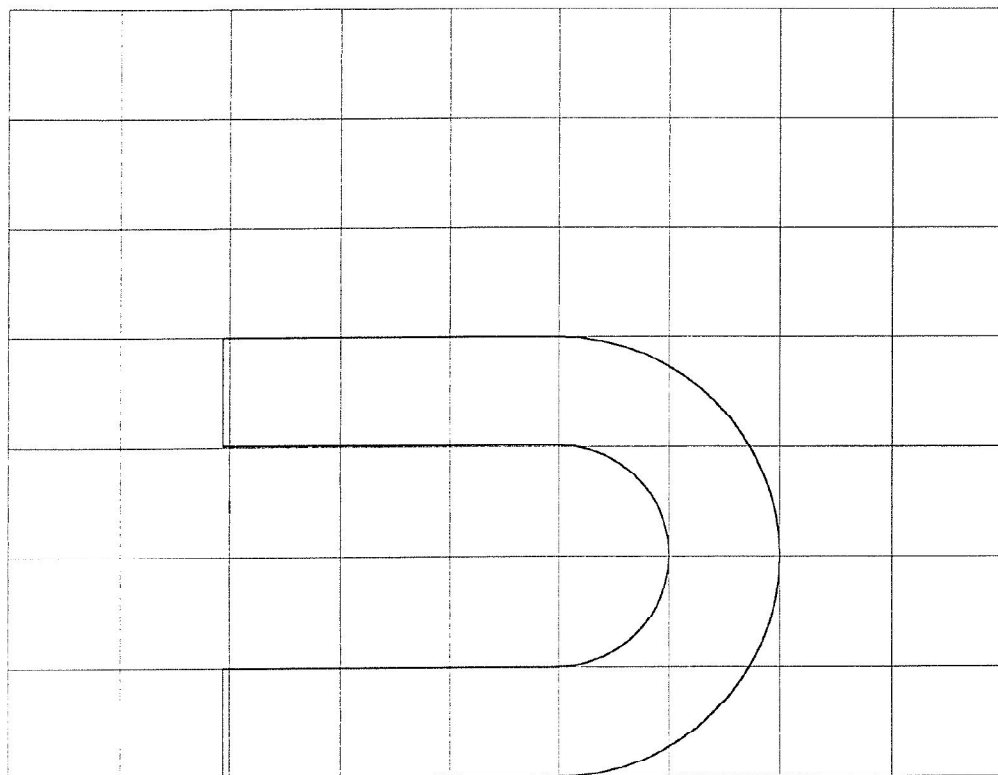
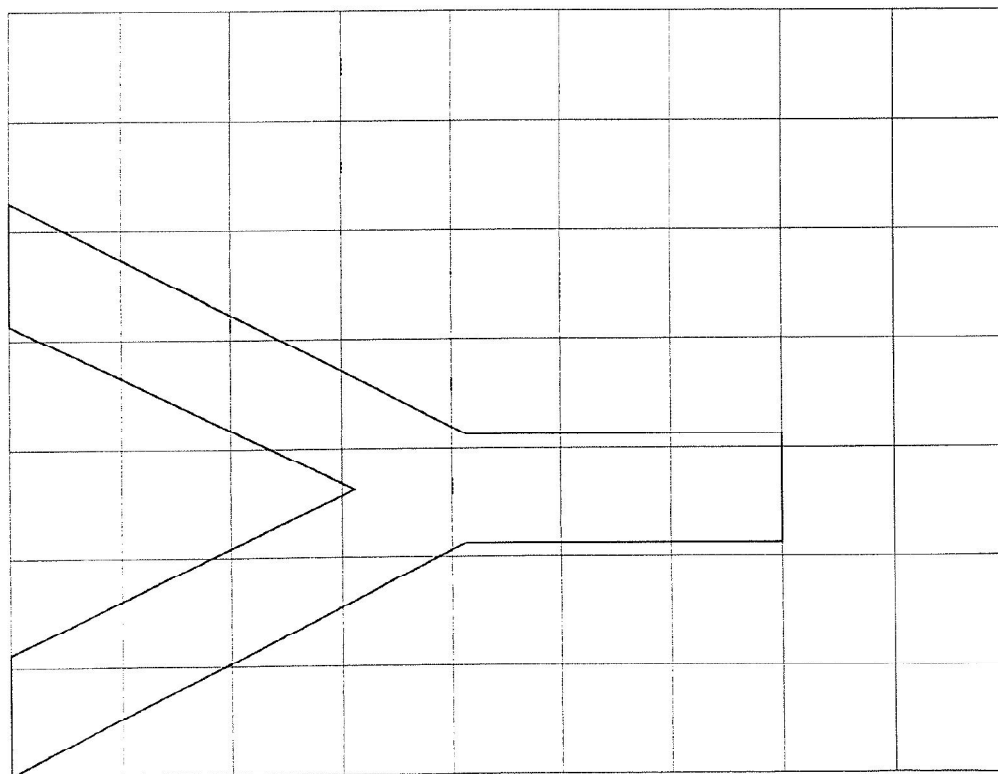

ΠΡΟΤΥΠΟΙ ΧΑΡΑΚΤΗΡΕΣ ΓΡΑΦΗΣ
ΠΑΡΟΦΟΡΙΑΚΩΝ ΠΙΝΑΚΙΔΩΝ ΣΗΜΑΝΣΗΣ
ΚΑΝΟΝΙΚΗ ΓΡΑΦΗ (Υψος : 112mm)

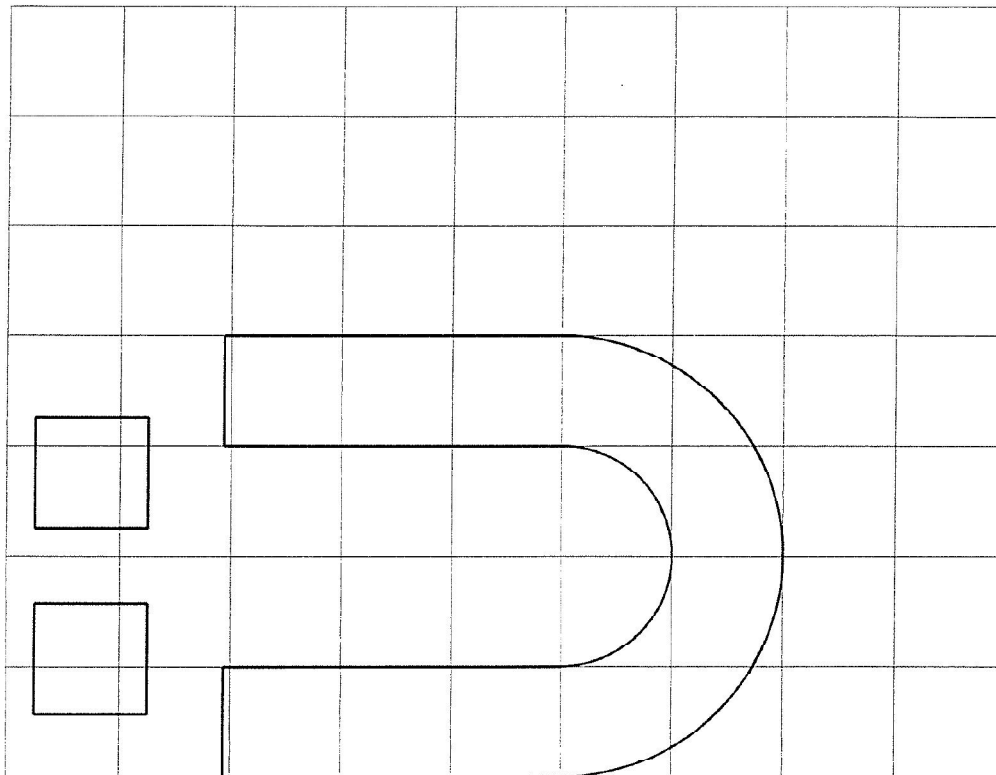
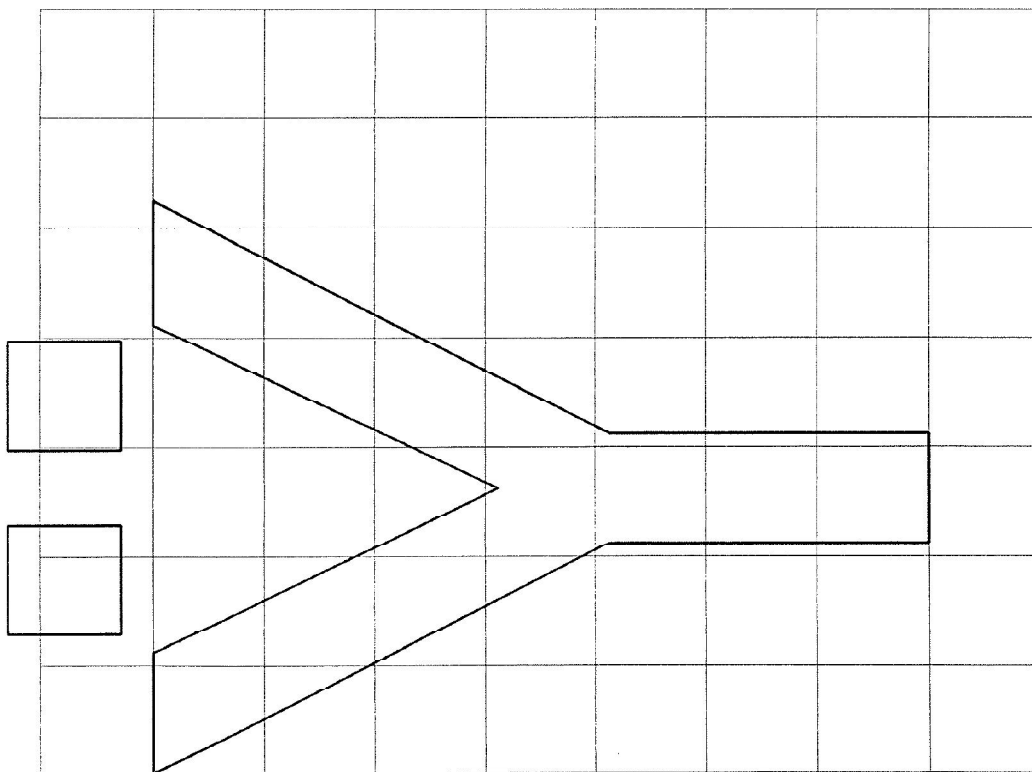

Γενική Γραμματεία
Δημοσίων Έργων

ΠΡΟΤΥΠΟΙ ΧΑΡΑΚΤΗΡΕΣ ΓΡΑΦΗΣ
ΠΑΗΡΟΦΟΡΙΑΚΩΝ ΠΙΝΑΚΙΔΩΝ ΣΗΜΑΝΣΗΣ
ΚΑΝΟΝΙΚΗ ΓΡΑΦΗ (Υψος : 112mm)

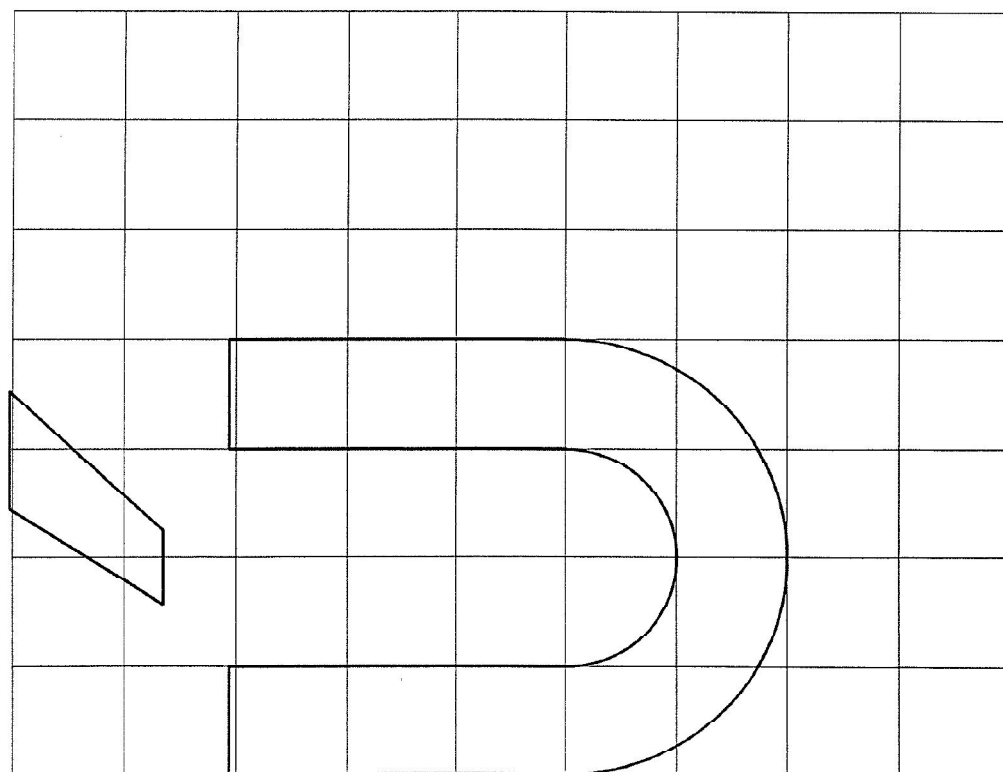
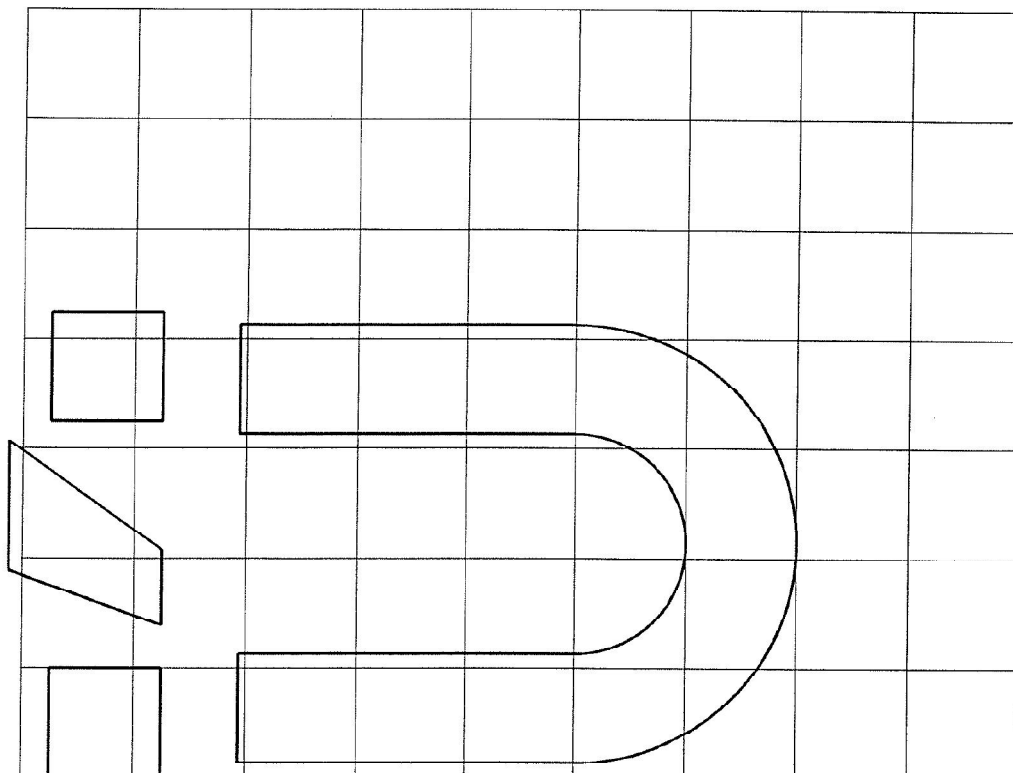

ΠΡΟΤΥΠΟΙ ΧΑΡΑΚΤΗΡΕΣ ΓΡΑΦΗΣ
ΠΛΗΡΟΦΟΡΙΑΚΩΝ ΠΙΝΑΚΙΩΝ ΣΗΜΑΝΣΗΣ
ΚΑΝΟΝΙΚΗ ΓΡΑΦΗ (Υψος : 112mm)

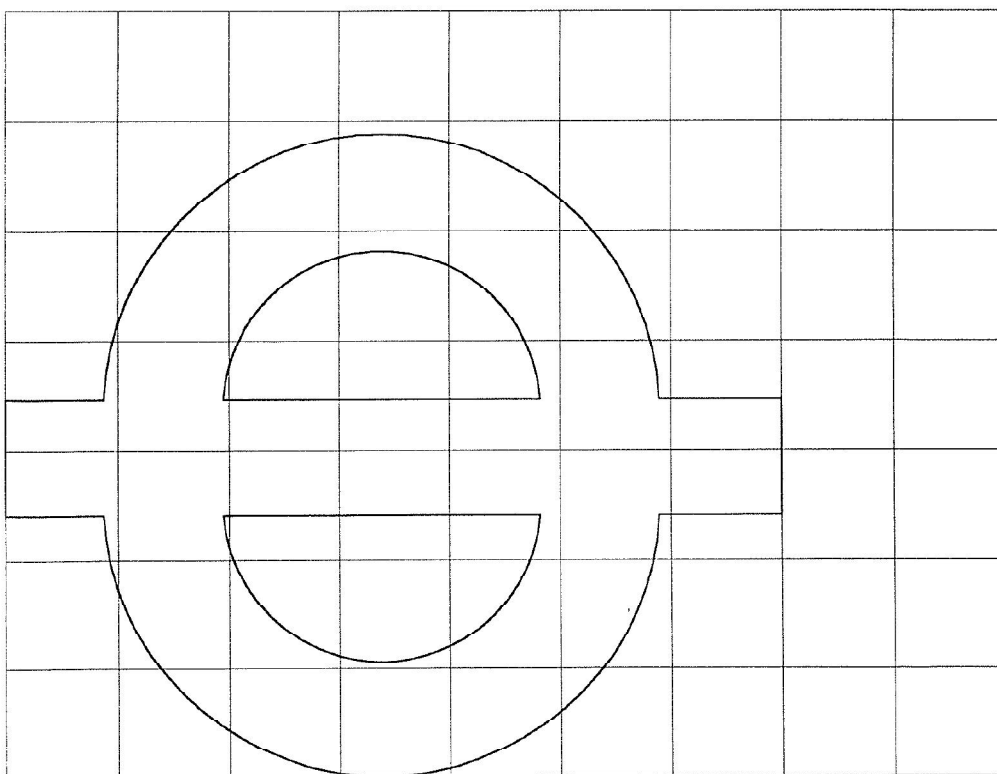
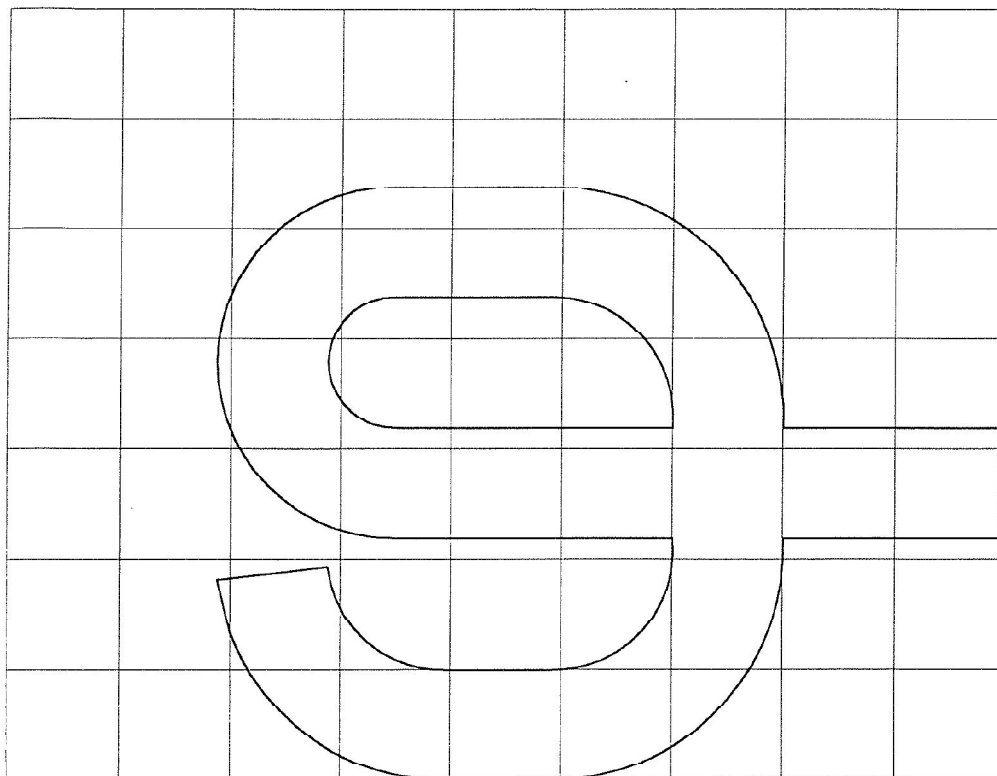

Γενική Γραμματεία
Δημοσίων Έργων

ΠΡΟΤΥΠΟΙ ΧΑΡΑΚΤΗΡΕΣ ΓΡΑΦΗΣ
ΠΑΗΦΟΦΟΡΙΑΚΩΝ ΠΙΝΑΚΙΩΝ ΣΗΜΑΝΣΗΣ
ΚΑΝΟΝΙΚΗ ΓΡΑΦΗ (Υψος : 112mm)

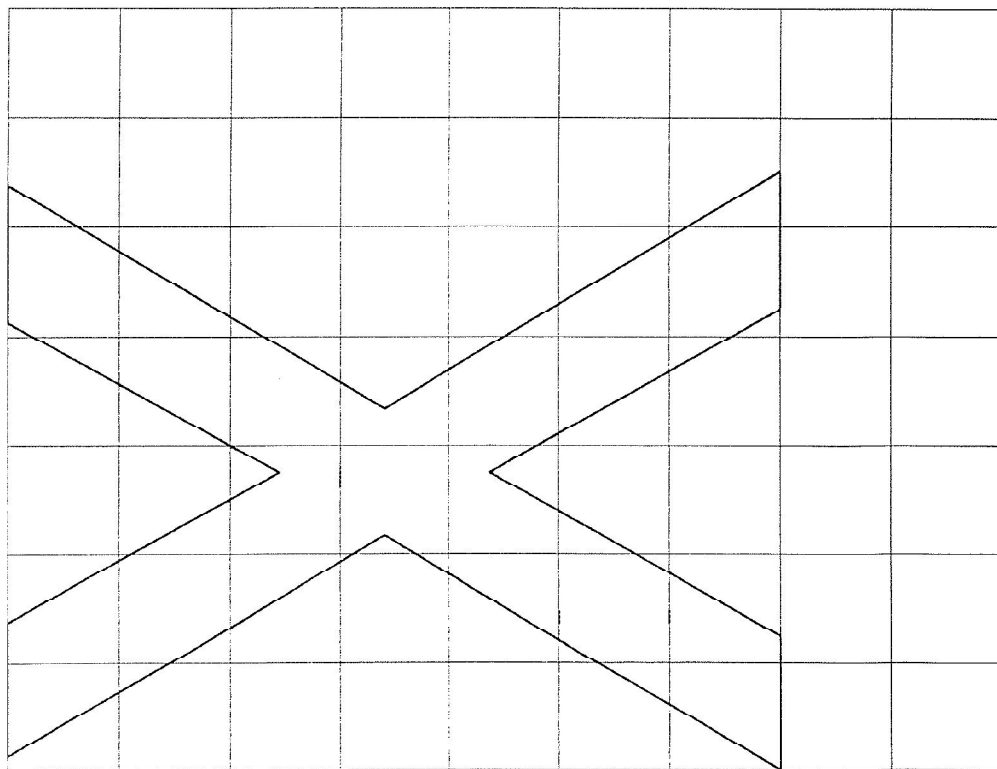
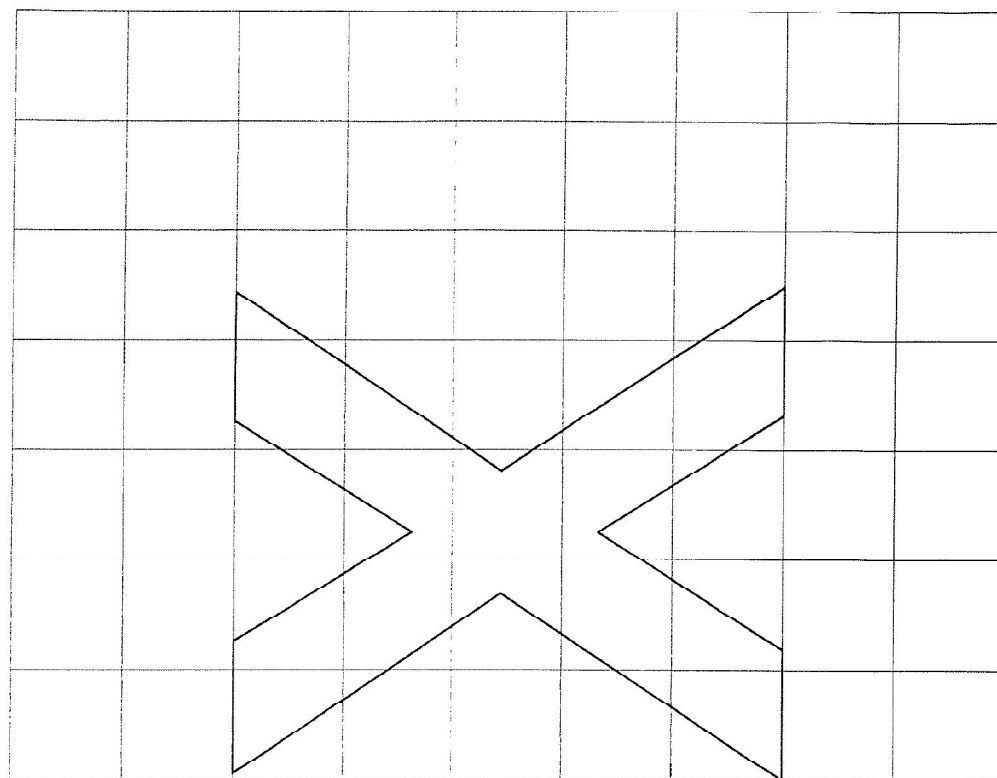

ΠΡΟΤΥΠΟΙ ΧΑΡΑΚΤΗΡΕΣ ΓΡΑΦΗΣ
ΠΑΡΟΦΟΡΙΑΚΩΝ ΠΙΝΑΚΙΔΩΝ ΣΗΜΑΝΣΗΣ
ΚΑΝΟΝΙΚΗ ΓΡΑΦΗ (Υψος : 112mm)

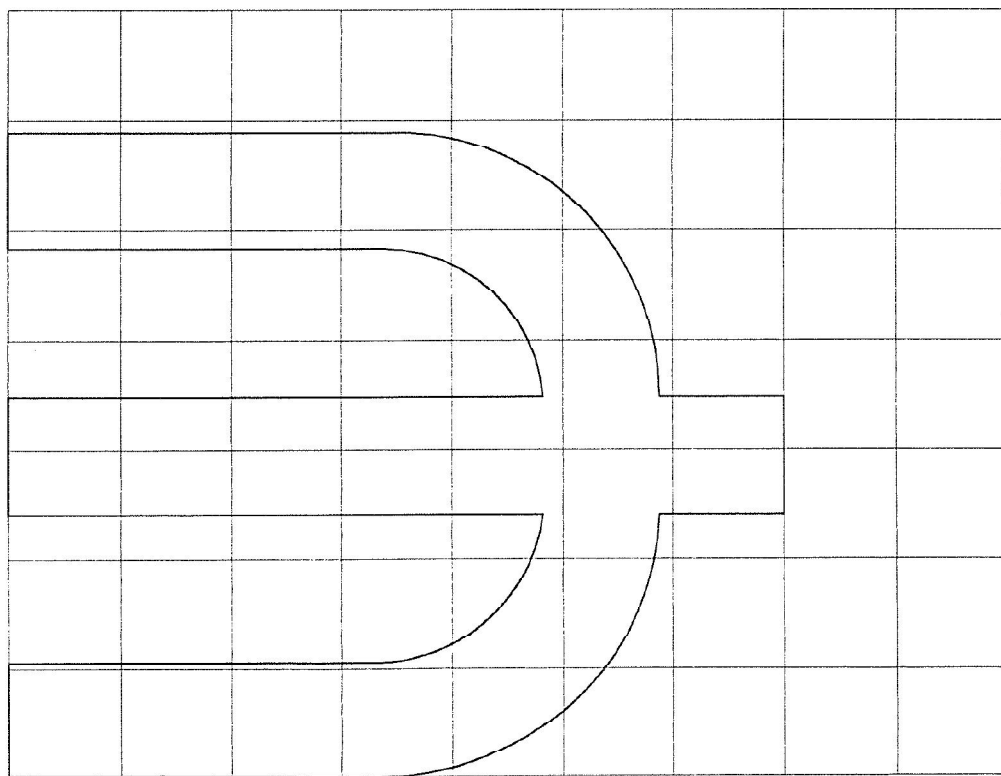
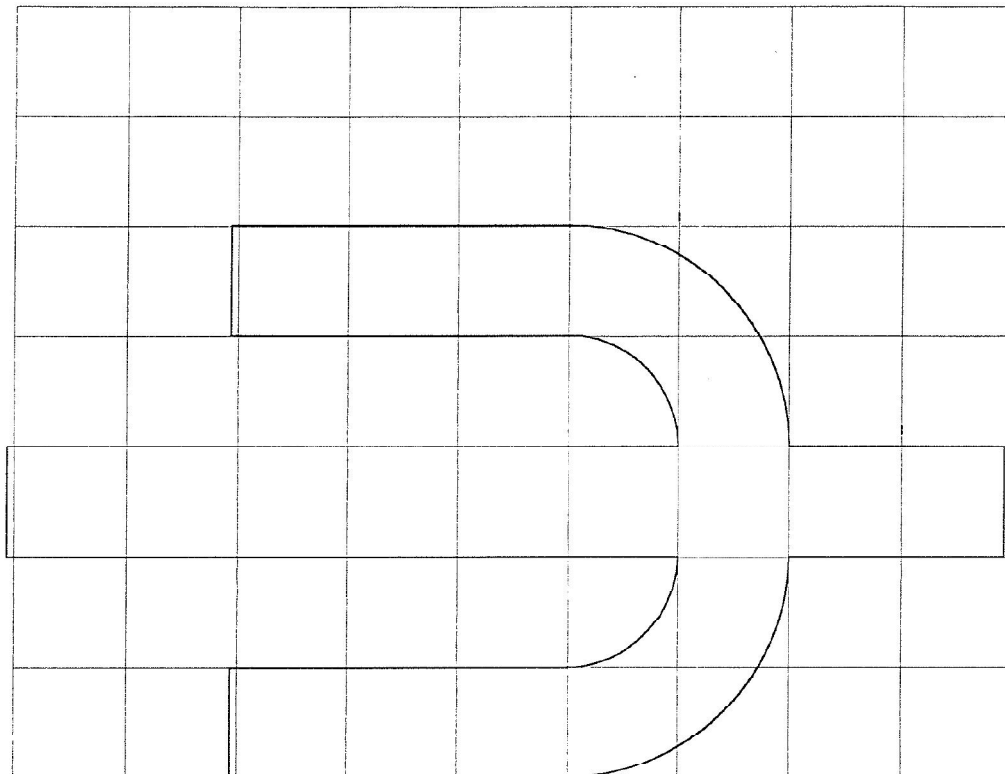

ΠΡΟΤΥΠΟΙ ΧΑΡΑΚΤΗΡΕΣ ΓΡΑΦΗΣ
ΠΛΗΡΟΦΟΡΙΑΚΟΝ ΠΙΝΑΚΙΟΝ ΣΗΜΑΝΣΗΣ
ΚΑΝΟΝΙΚΗ ΓΡΑΦΗ (Υψος : 112mm)

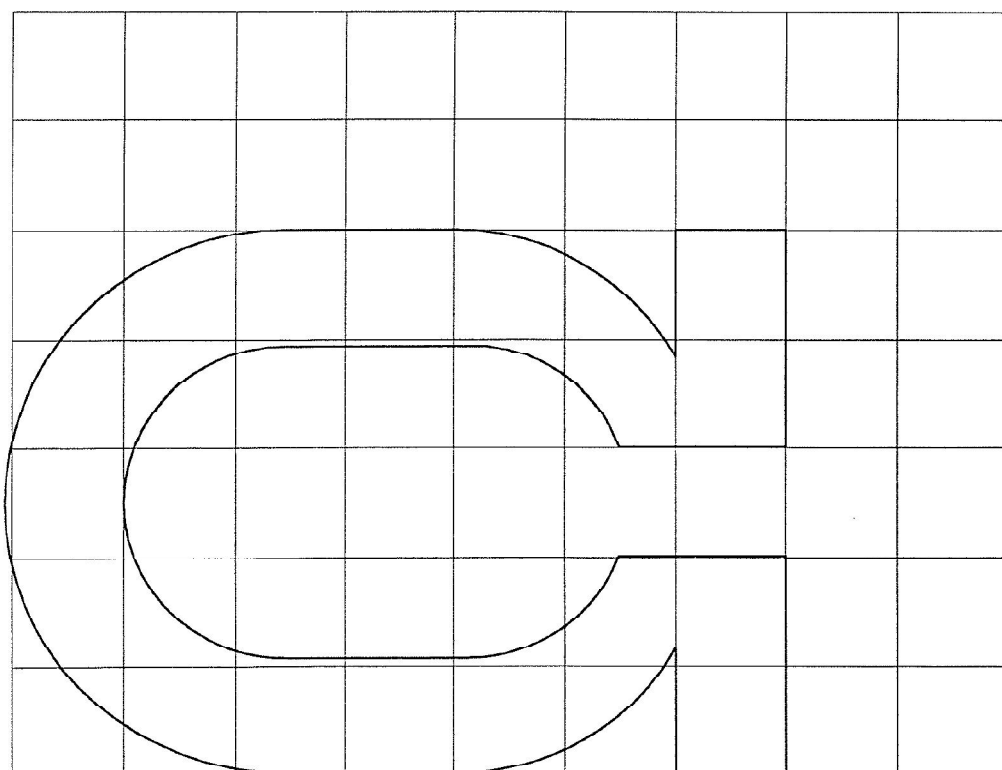
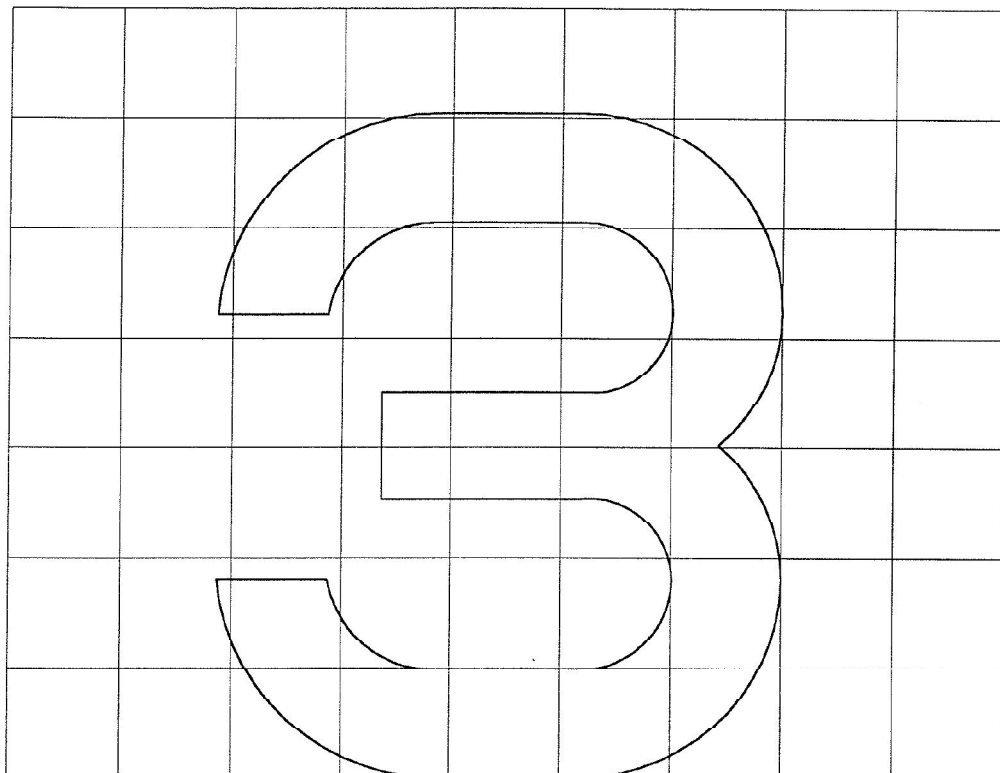

ΠΡΟΤΥΠΟΙ ΧΑΡΑΚΤΗΡΕΣ ΓΡΑΦΗΣ
ΠΛΗΡΟΦΟΡΙΑΚΩΝ ΠΙΝΑΚΙΔΩΝ ΣΗΜΑΝΣΗΣ
ΚΑΝΟΝΙΚΗ ΓΡΑΦΗ (Υψος : 112mm)

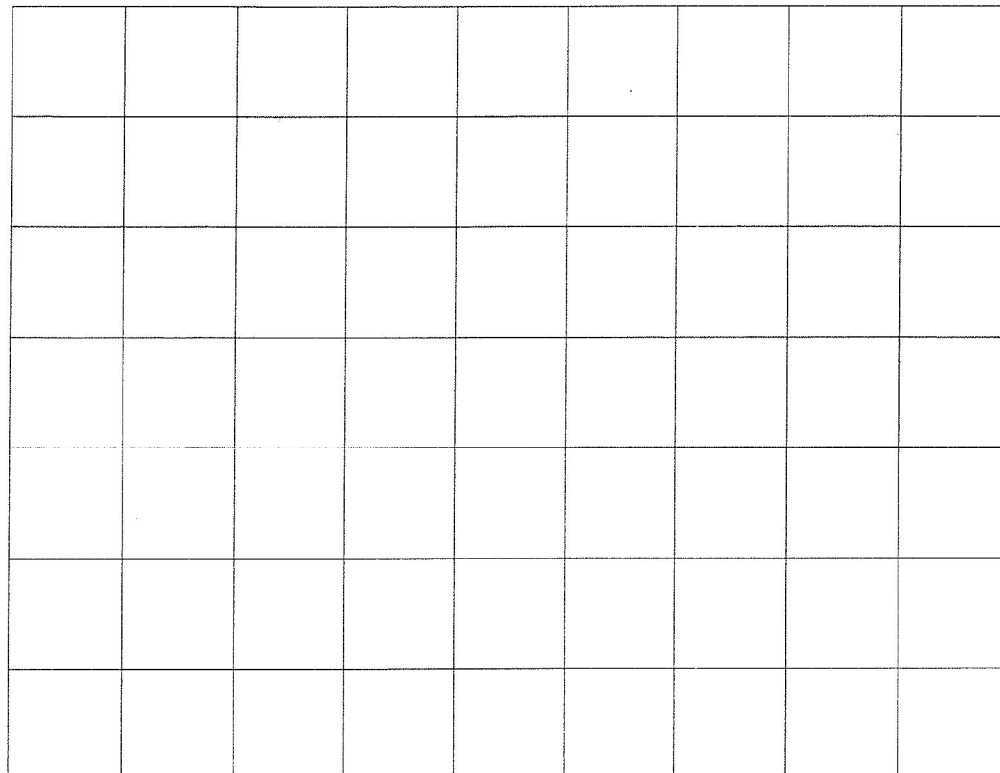
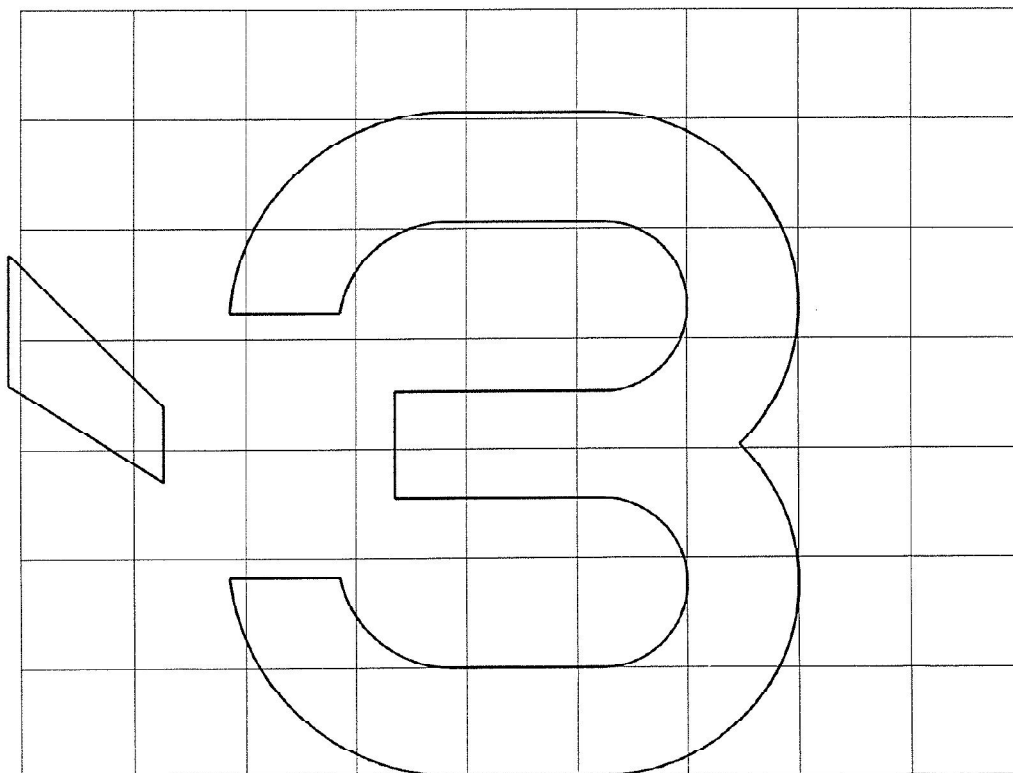

ΥΠΟΥΡΓΕΙΟ ΠΑΙΔΕΙΑΣ
ΔΙΔΑΚΤΙΚΩΝ ΕΡΓΩΝ

ΠΡΟΤΥΠΟΙ ΧΑΡΑΚΤΗΡΕΣ ΓΡΑΦΗΣ
ΠΑΡΟΦΟΡΙΑΚΩΝ ΠΙΝΑΚΙΩΝ ΣΗΜΑΝΣΗΣ

ΚΑΝΟΝΙΚΗ ΓΡΑΦΗ (Υψος : 112mm)

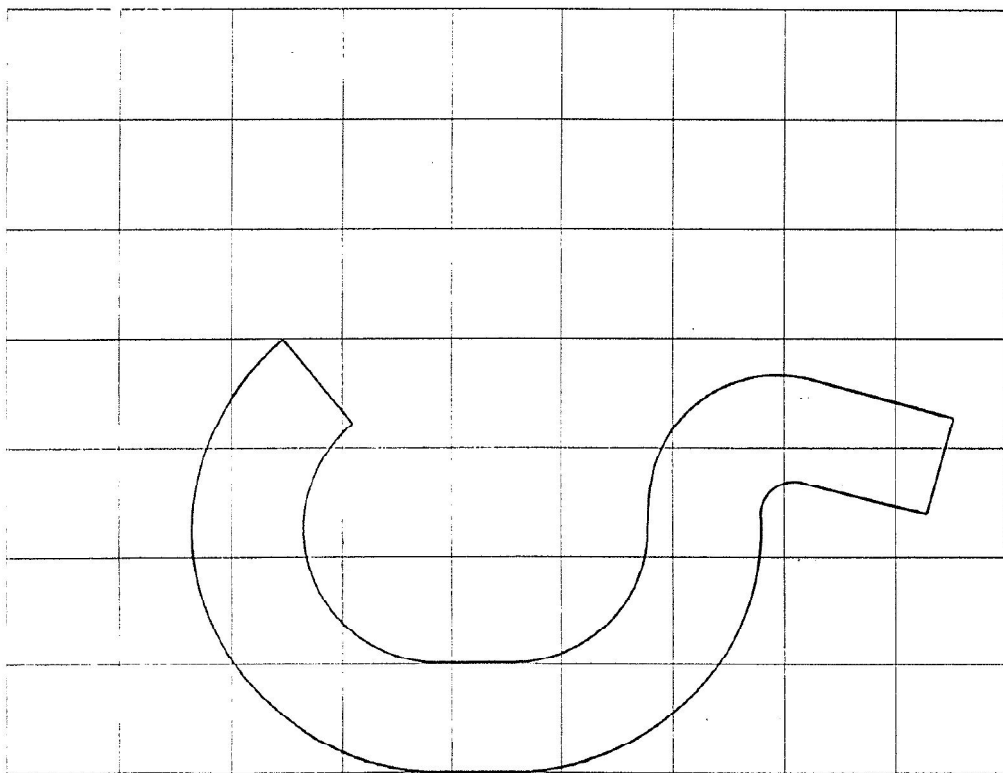

Γενική Γραμματεία
Δημοσίων Έργων

Οδηγίες Μελετών Οδικών Έργων
Κατακόρυφη Σήμανση Αυτοκινητοδρόμων (ΟΜΟΕ - ΚΣΑ)

Μέρος 6: Κατασκευαστικά Σχέδια Γραμμάτων και Αριθμών

3. Λατινικά γράμματα, στενή γραφή

A	a
B	b
C	c
D	d
E	e
F	f
G	g
H	h
I	i
J	j
K	k
L	l
M	m
N	n
O	o
P	p
Q	q
R	r
S	s
T	t
U	u
V	v
W	w
X	x
Y	y
Z	z

ΠΡΟΤΥΠΟΙ ΧΑΡΑΚΤΗΡΕΣ ΓΡΑΦΗΣ
ΠΑΡΦΟΡΙΑΚΩΝ ΠΙΝΑΚΙΔΩΝ ΣΗΜΑΝΣΗΣ
ΣΤΕΝΗ ΓΡΑΦΗ (Υψος : 112mm)

Γενική Γραμματεία
Δημοσίων Έργων

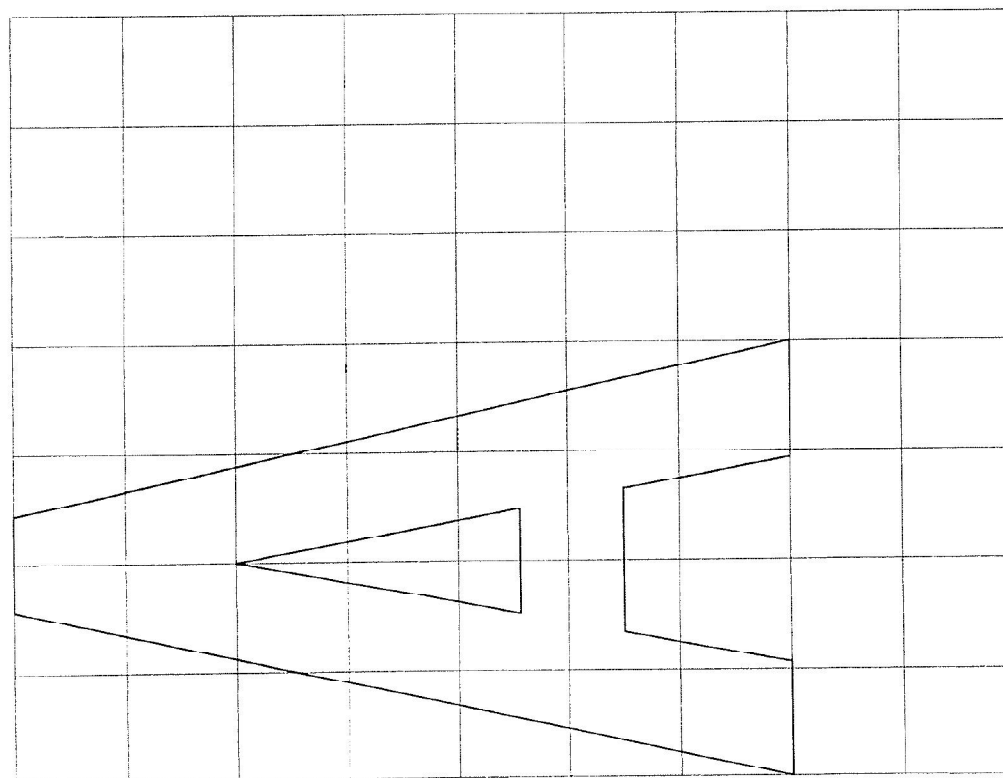
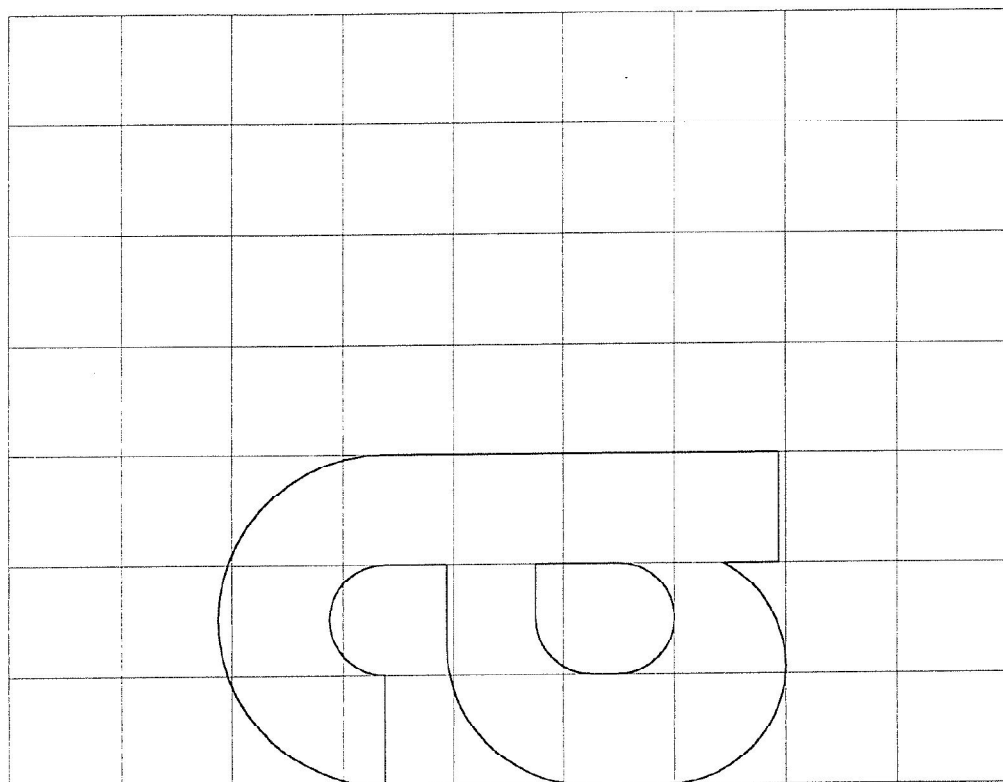

ΠΡΟΤΥΠΟΙ ΧΑΡΑΚΤΗΡΕΣ ΓΡΑΦΗΣ
ΠΛΗΡΟΦΟΡΙΑΚΩΝ ΠΙΝΑΚΙΩΝ ΣΗΜΑΝΣΗΣ
ΣΤΕΝΗ ΓΡΑΦΗ (Υψος : 112mm)

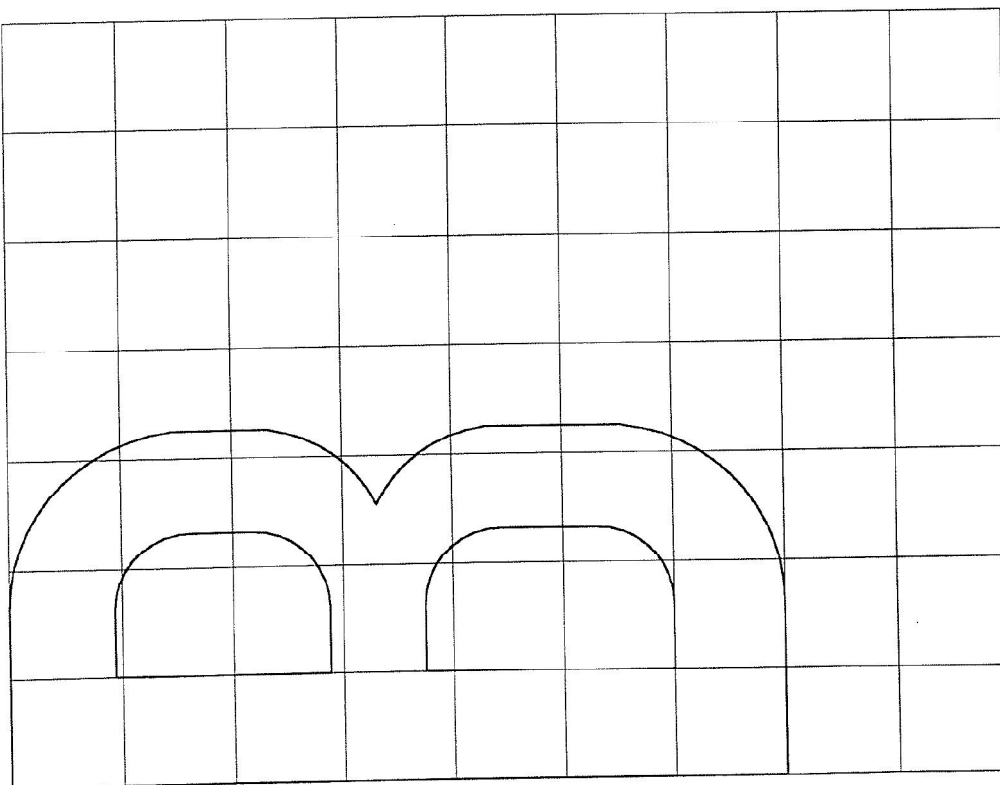
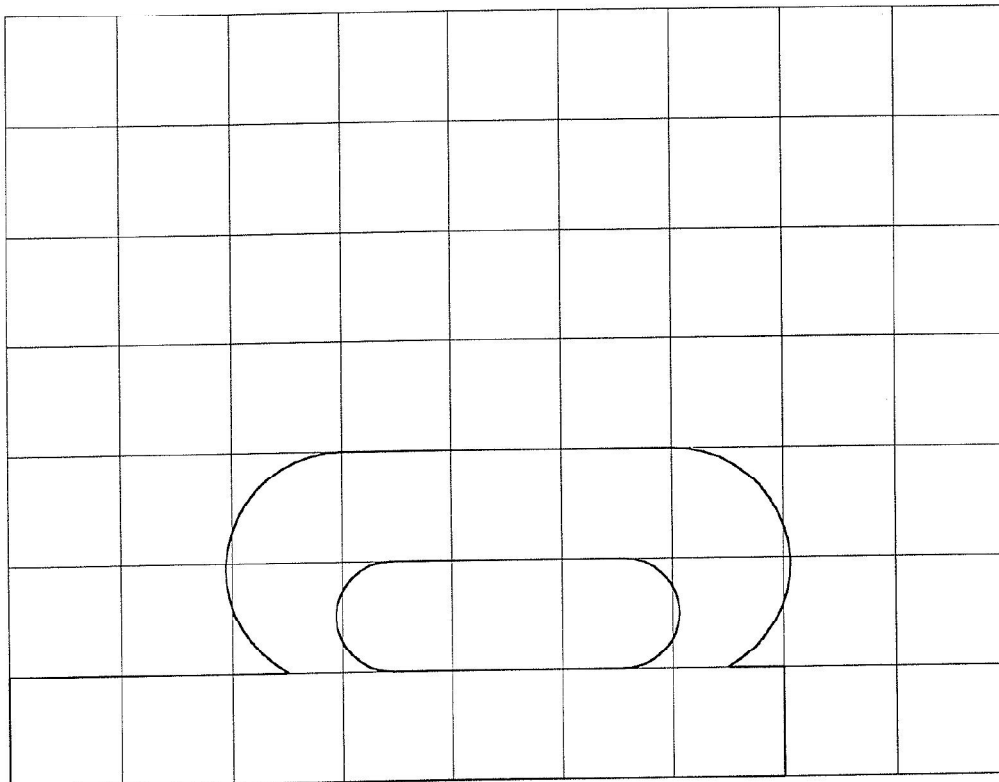

Γενική Γραμματεία
Δημοσίων Έργων

ΠΡΟΤΥΠΟΙ ΧΑΡΑΚΤΗΡΕΣ ΓΡΑΦΗΣ
ΠΑΡΟΡΟΦΟΡΙΑΚΟΝ ΠΙΝΑΚΙΟΝ ΣΗΜΑΝΣΗΣ

ΣΤΕΝΗ ΓΡΑΦΗ (Υψος : 112mm)

Γενική Γραμματεία
Δημοσίων Έργων

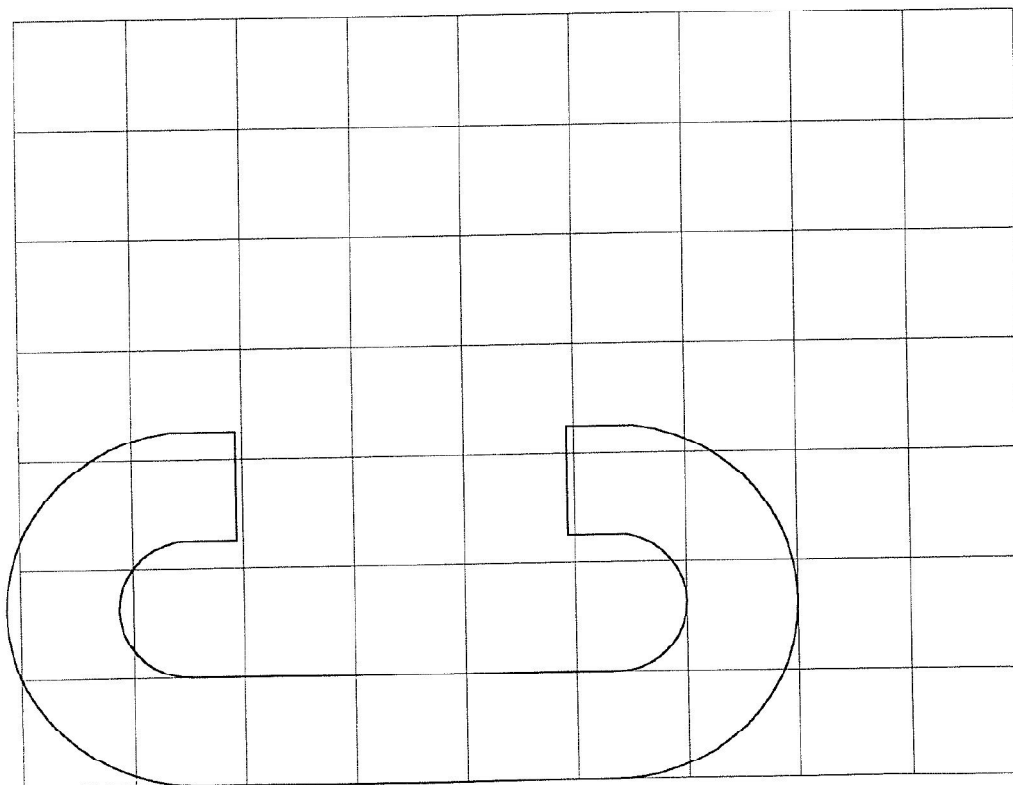
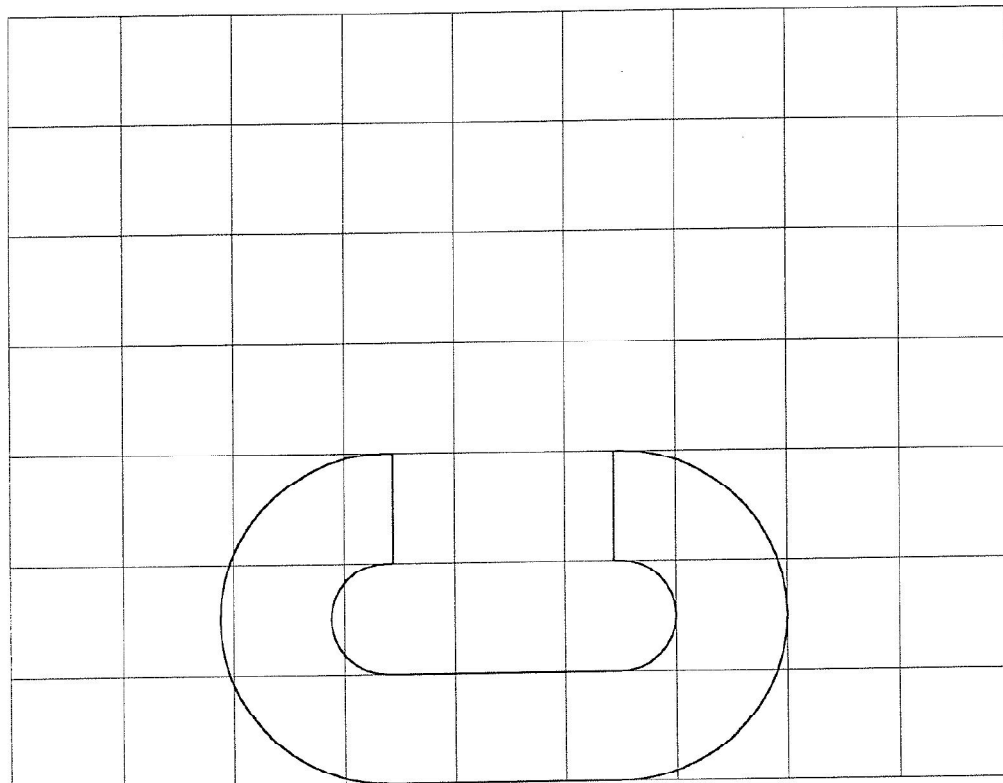

ΠΡΟΤΥΠΟΙ ΧΑΡΑΚΤΗΡΕΣ ΓΡΑΦΗΣ
ΠΑΗΡΟΦΟΡΙΑΚΩΝ ΠΙΝΑΚΙΔΩΝ ΣΗΜΑΝΣΗΣ
ΣΤΕΝΗ ΓΡΑΦΗ (Υψος : 112mm)

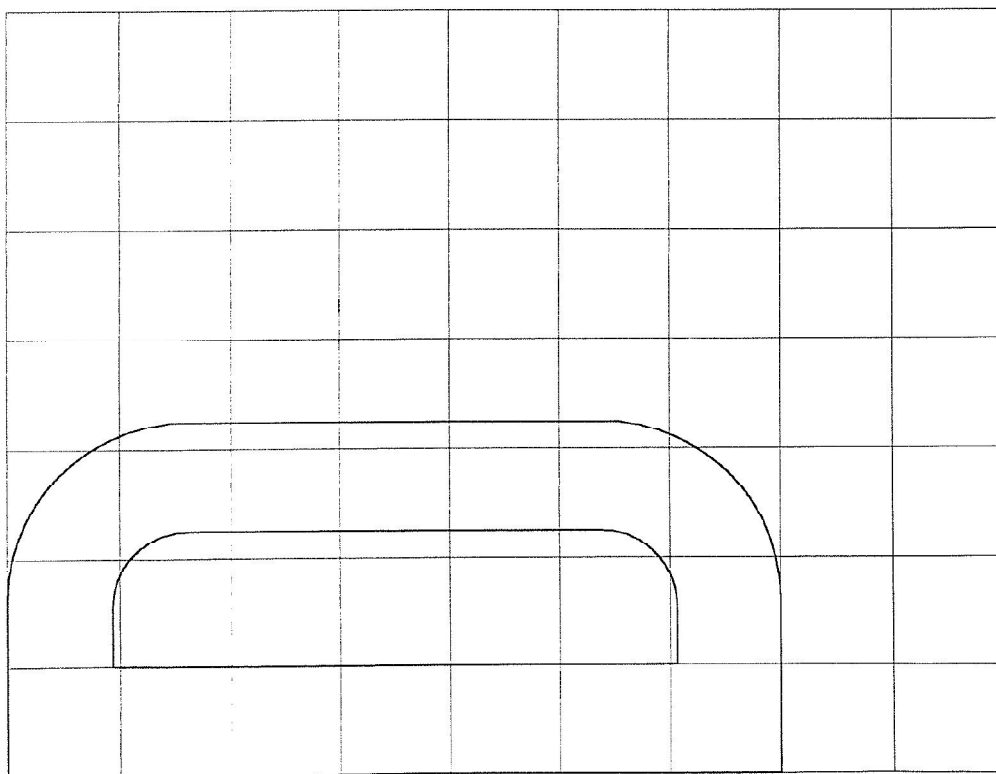
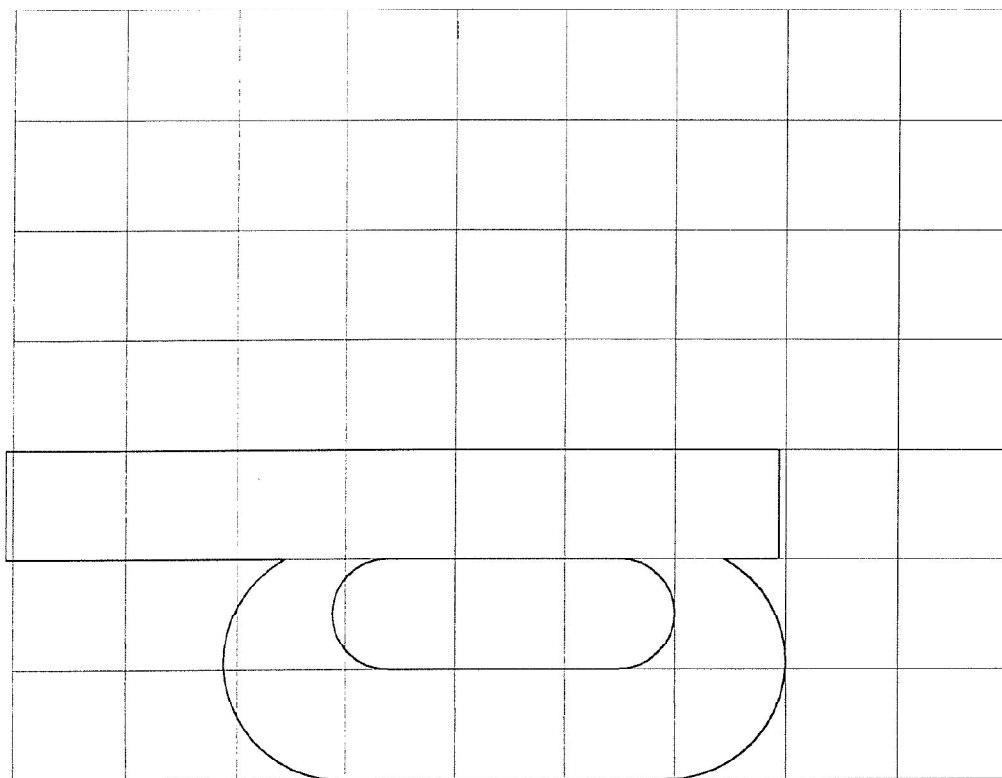

Γενική Γραμματεία
Δημόσιων Έργων

ΠΡΟΤΥΠΟΙ ΧΑΡΑΚΤΗΡΕΣ ΓΡΑΦΗΣ
ΠΑΡΟΦΟΡΙΚΩΝ ΠΙΝΑΚΙΔΩΝ ΣΗΜΑΝΣΗΣ

ΣΤΕΝΗ ΓΡΑΦΗ (Υψος : 112mm)

Γενική Γραμματεία
Δημοσίων Έργων

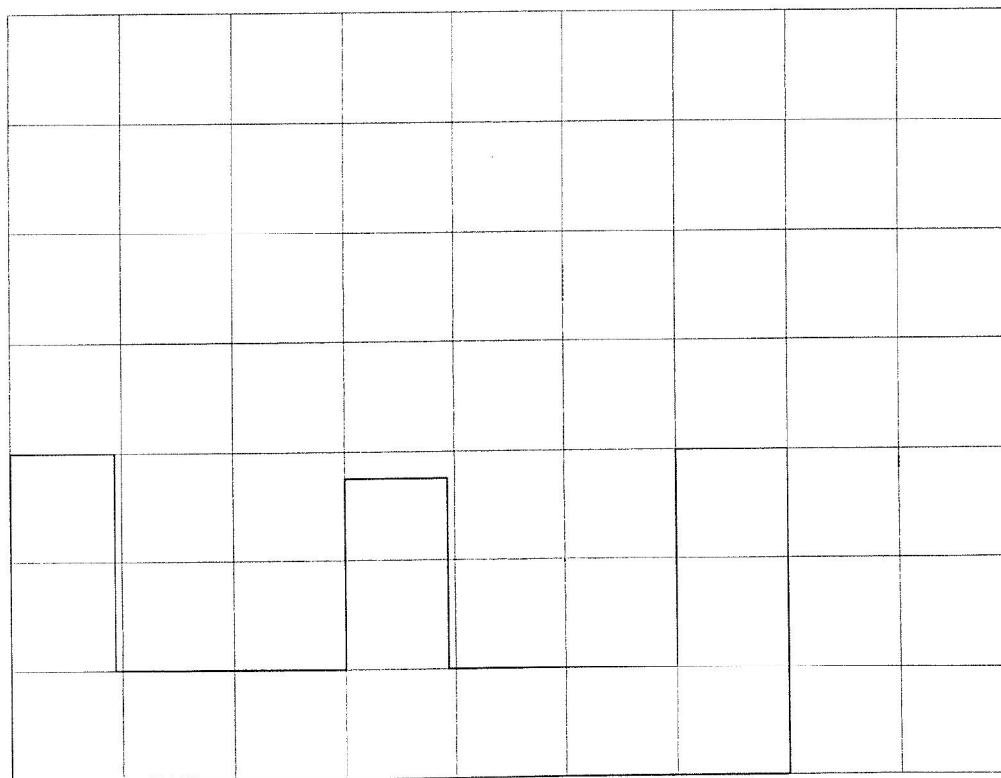
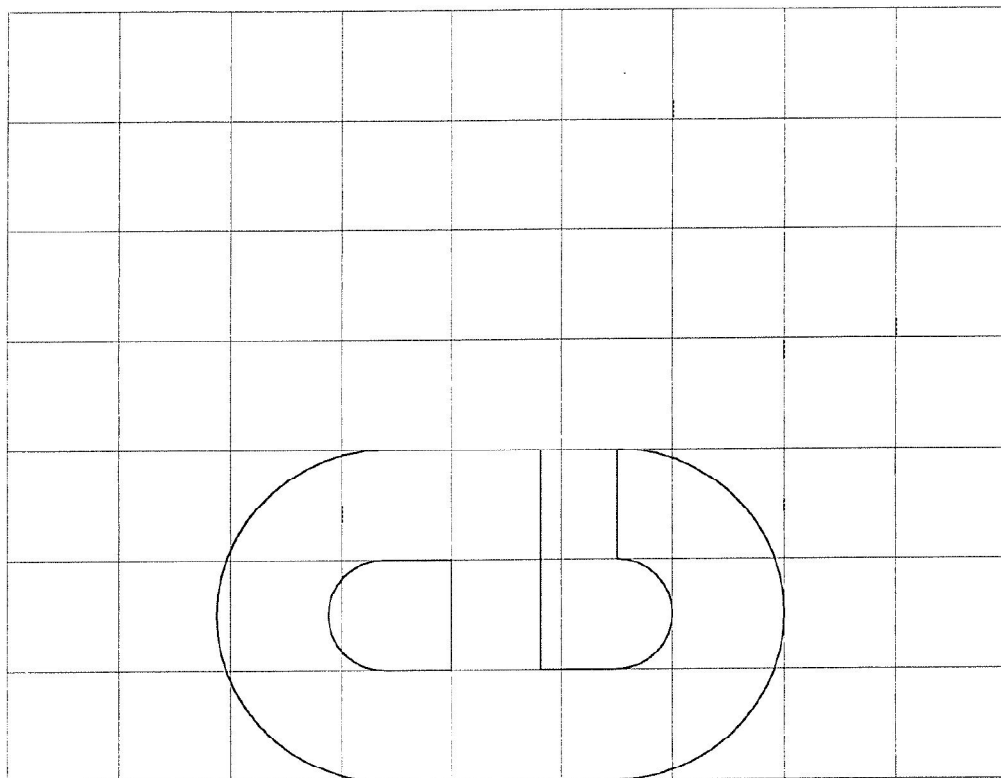

ΠΡΟΤΥΠΟΙ ΧΑΡΑΚΤΗΡΕΣ ΓΡΑΦΗΣ
ΠΑΡΟΦΟΡΙΑΚΟΝ ΠΙΝΑΚΙΟΝ ΣΗΜΑΝΣΗΣ
ΣΤΕΝΗ ΓΡΑΦΗ (Υψος : 112mm)

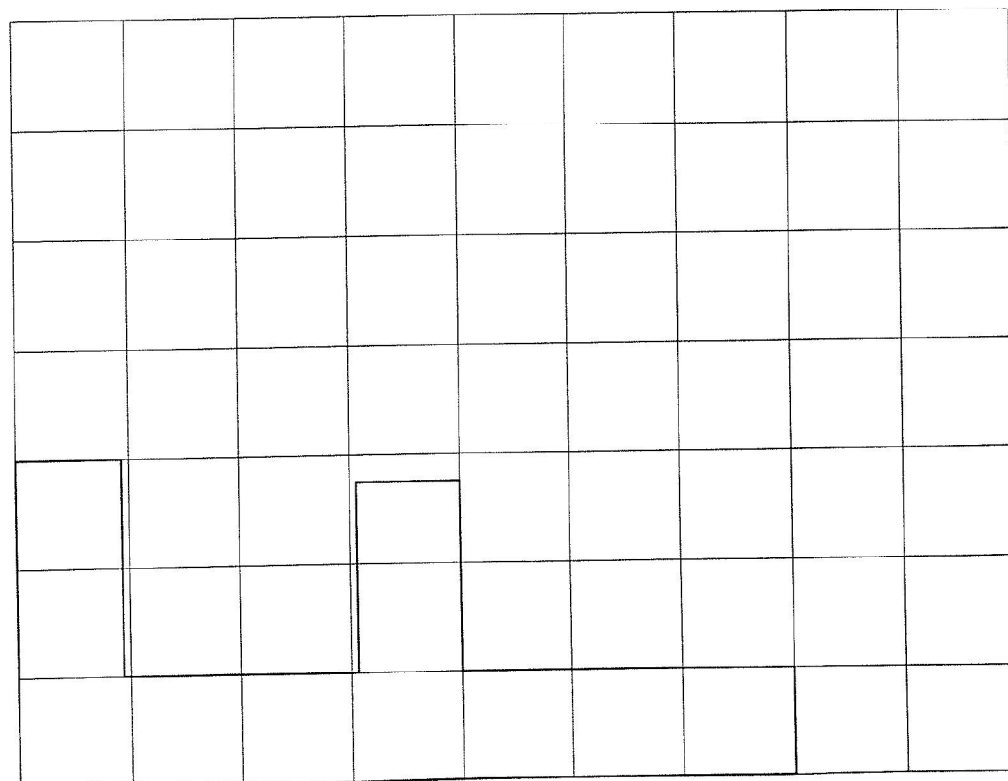
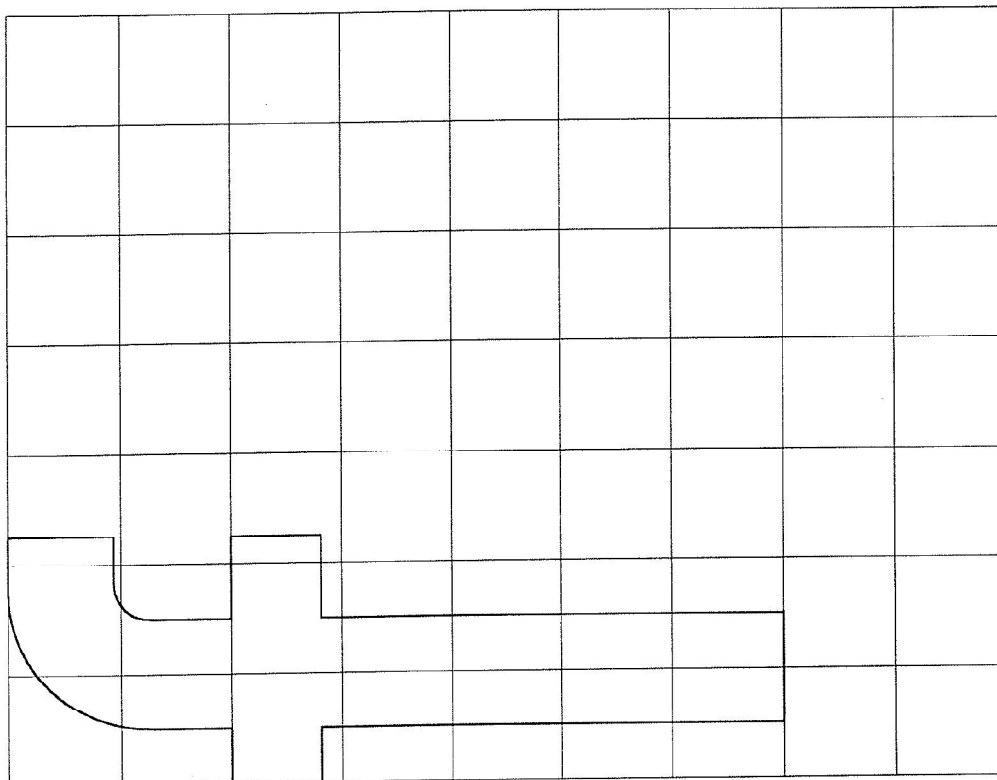

Γενική Γραμματεία
Δημοσίων Έργων

ΠΡΟΤΥΠΟΙ ΧΑΡΑΚΤΗΡΕΣ ΓΡΑΦΗΣ
ΠΑΡΟΡΦΟΡΙΑΚΟΝ ΠΙΝΑΚΙΟΝ ΣΗΜΑΝΣΗΣ

ΣΤΕΝΗ ΓΡΑΦΗ (Υψος : 112mm)

Γενική Γραμματεία
Δημοσίων Έργων

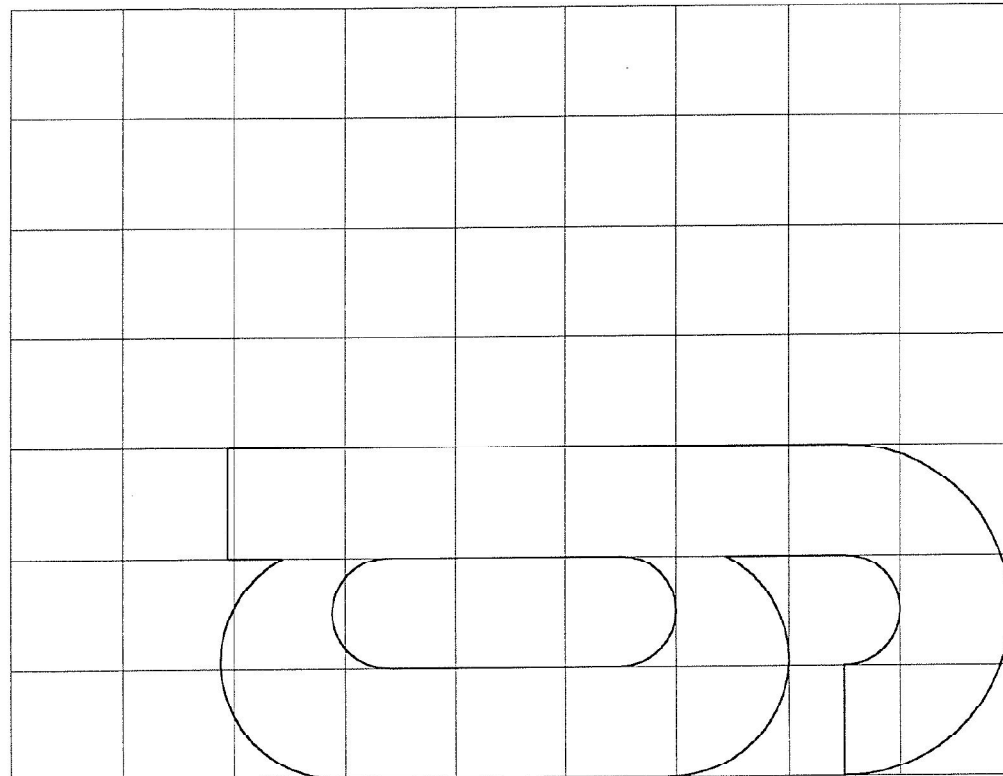
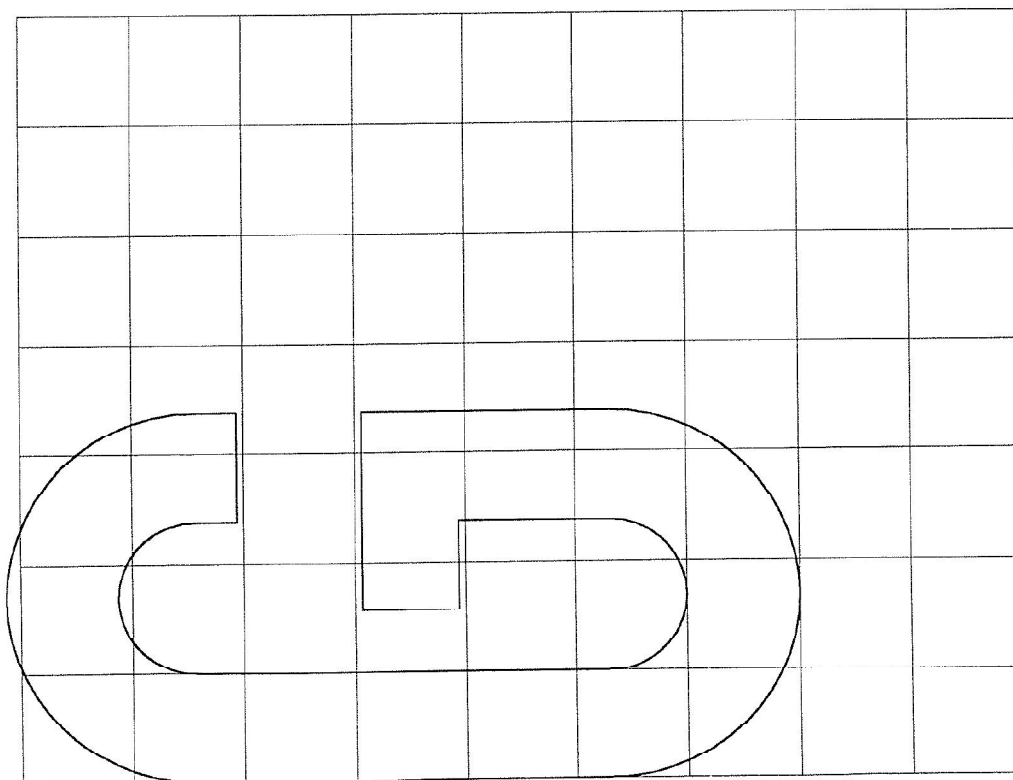

ΠΡΟΤΥΠΟΙ ΧΑΡΑΚΤΗΡΕΣ ΓΡΑΦΗΣ
ΠΑΗΡΟΦΟΡΙΑΚΩΝ ΠΙΝΑΚΙΩΝ ΣΗΜΑΝΣΗΣ
ΣΤΕΝΗ ΓΡΑΦΗ (Υψος : 112mm)

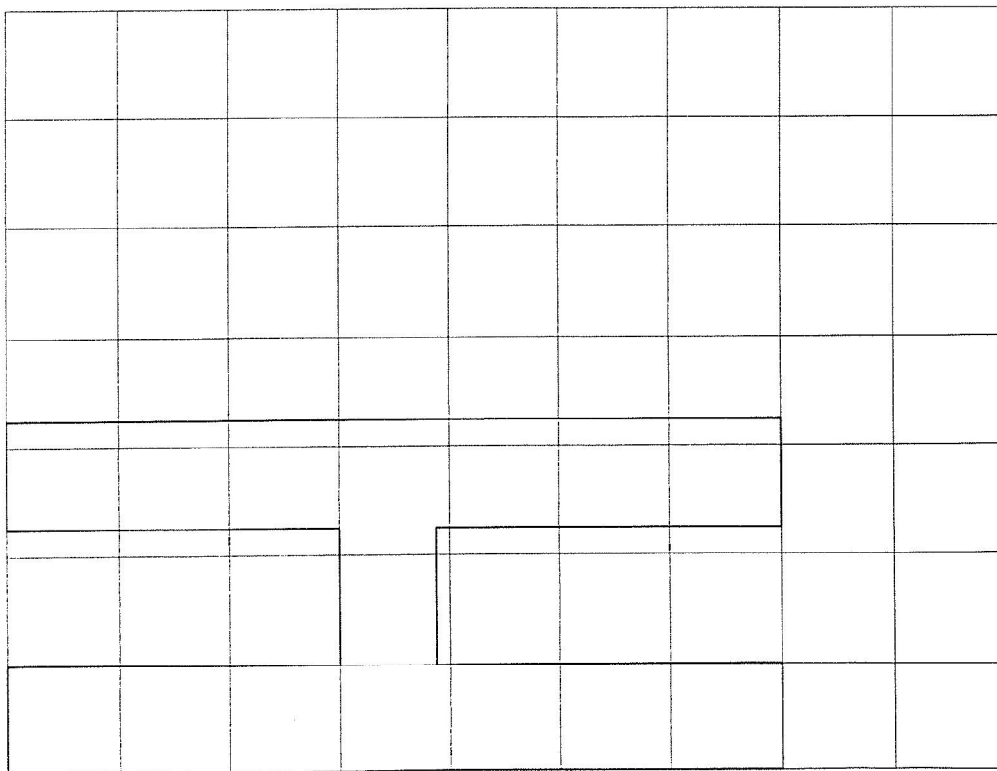
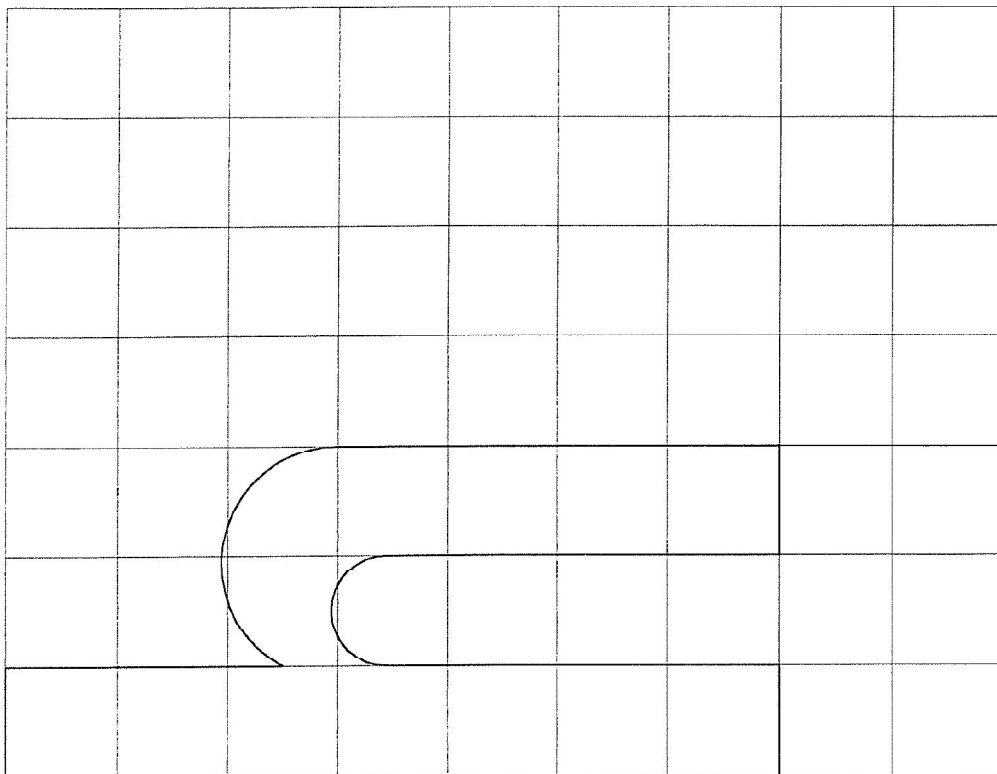

Γενική Γραμματεία
Δημοσίων Έργων

Γενική Γραμματεία
Δημοσίων Έργων

ΠΡΟΤΥΠΟΙ ΧΑΡΑΚΤΗΡΕΣ ΓΡΑΦΗΣ
ΠΛΗΡΟΦΟΡΙΑΚΩΝ ΠΙΝΑΚΙΔΩΝ ΣΗΜΑΝΣΗΣ

ΣΤΕΝΗ ΓΡΑΦΗ (Υψος : 112mm)

112mm

ΠΡΟΤΥΠΟΙ ΧΑΡΑΚΤΗΡΕΣ ΓΡΑΦΗΣ
ΠΑΗΡΟΦΟΡΙΑΚΩΝ ΠΙΝΑΚΙΩΝ ΣΗΜΑΝΣΗΣ
ΣΤΕΝΗ ΓΡΑΦΗ (Υψος : 112mm)

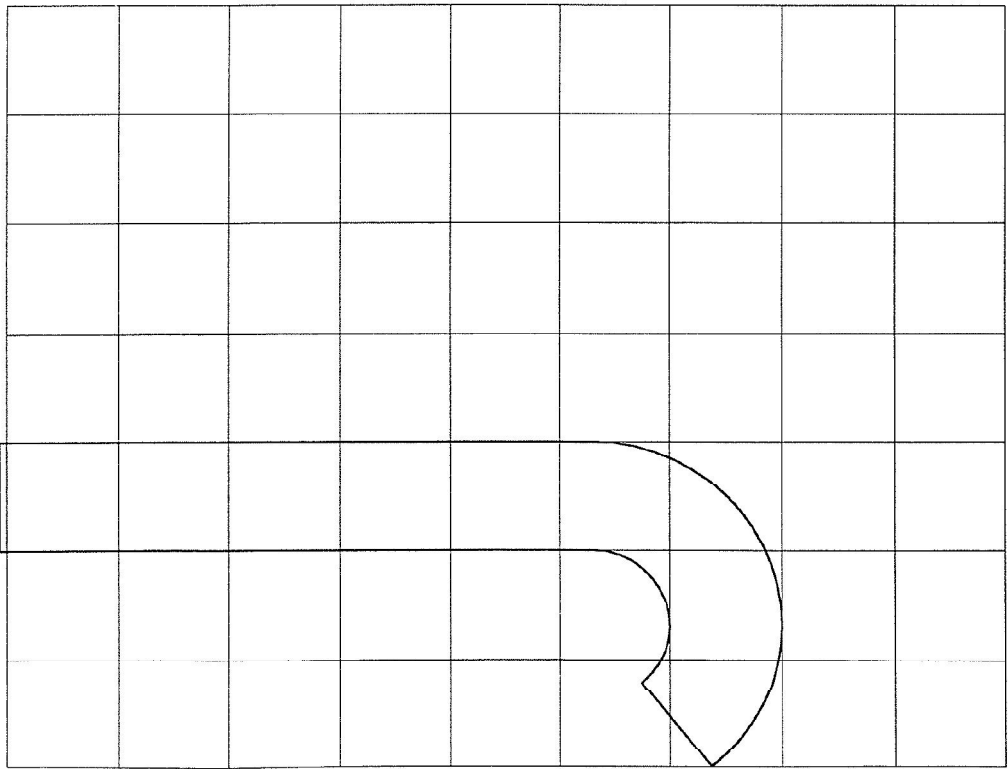
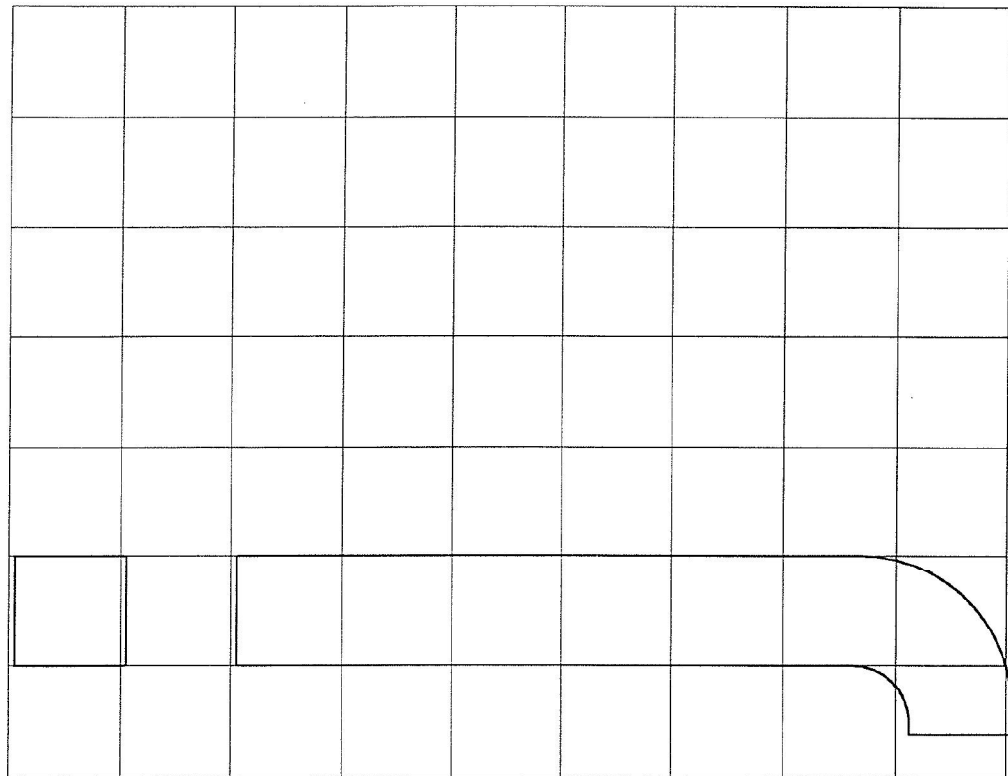

ΠΡΟΤΥΠΟΙ ΧΑΡΑΚΤΗΡΕΣ ΓΡΑΦΗΣ
ΠΛΗΡΟΦΟΡΙΑΚΩΝ ΠΙΝΑΚΙΔΩΝ ΣΗΜΑΝΣΗΣ

ΣΤΕΝΗ ΓΡΑΦΗ (Υψος : 112mm)

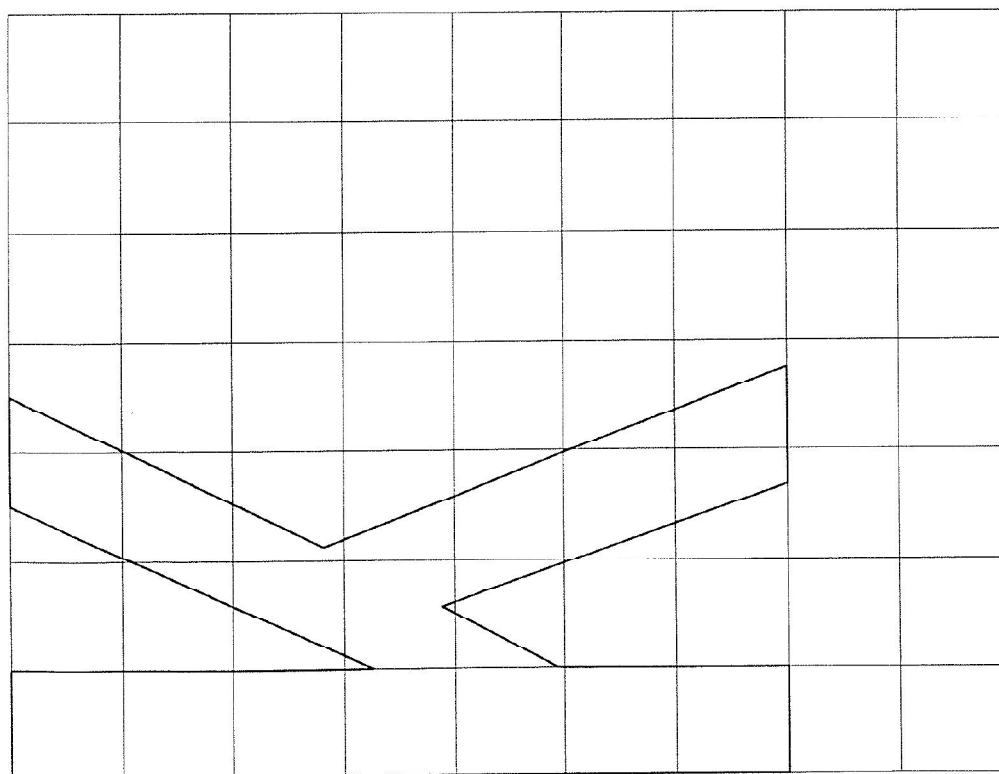
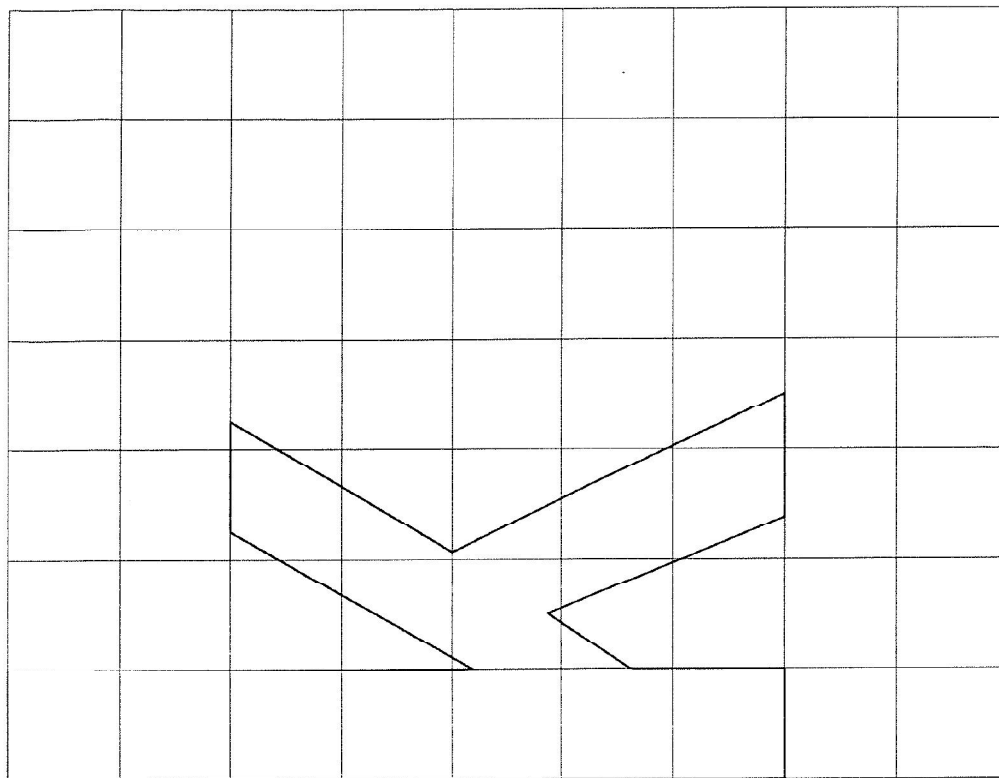

Γενική Γραμματεία
Δημοσίων Έργων

ΠΡΟΤΥΠΟΙ ΧΑΡΑΚΤΗΡΕΣ ΓΡΑΦΗΣ
ΠΑΛΗΦΟΦΟΡΙΑΚΩΝ ΠΙΝΑΚΙΑΩΝ ΣΗΜΑΝΣΗΣ

ΣΤΕΝΗ ΓΡΑΦΗ (Ύψος : 112mm.)

Γενική Γραμματεία
Δημοσίων Έργων

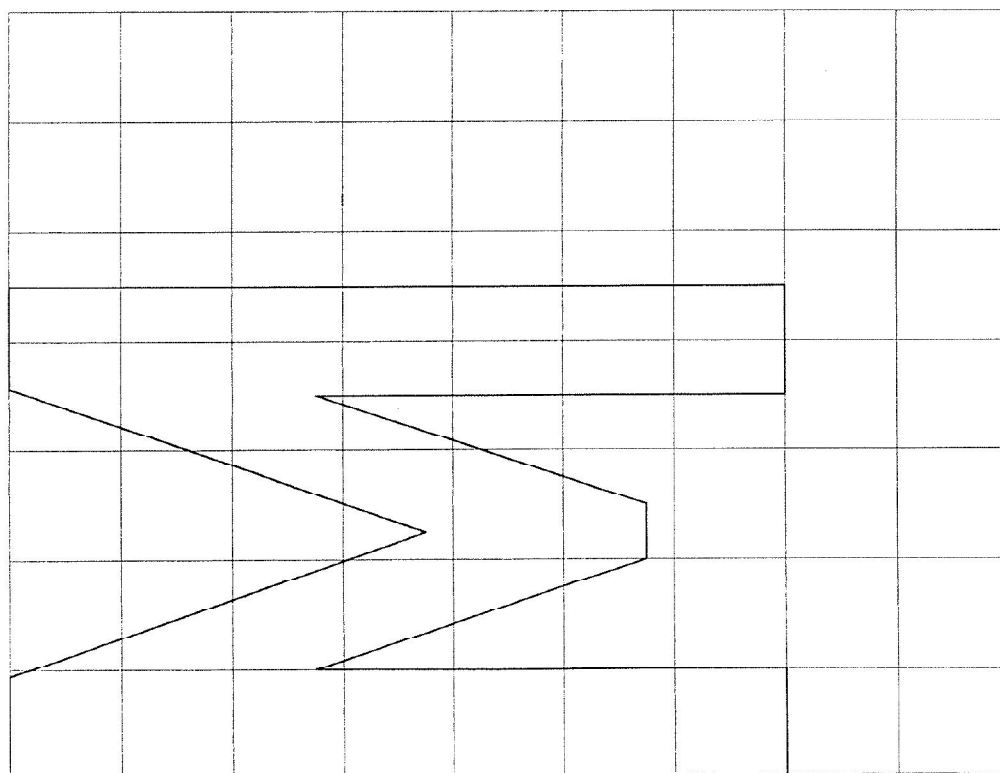
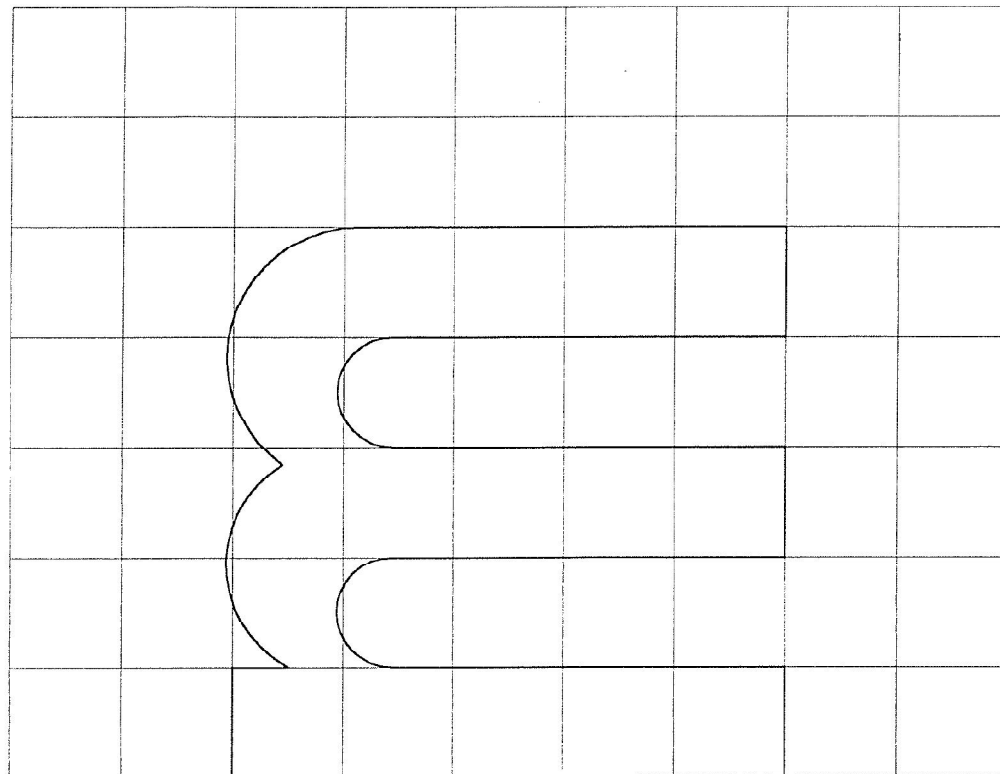

ΠΡΟΤΥΠΟΙ ΧΑΡΑΚΤΗΡΕΣ ΓΡΑΦΗΣ
ΠΑΡΦΟΡΙΑΚΩΝ ΠΙΝΑΚΙΩΝ ΣΗΜΑΝΣΗΣ
ΣΤΕΝΗ ΓΡΑΦΗ (Υψος : 112mm)

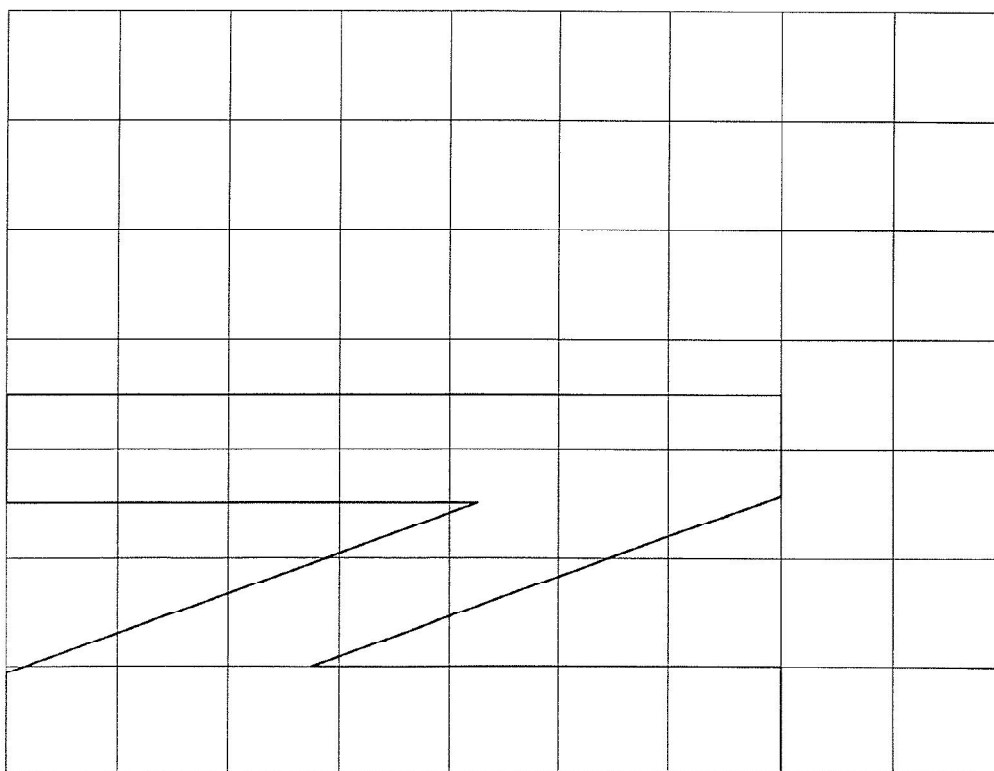
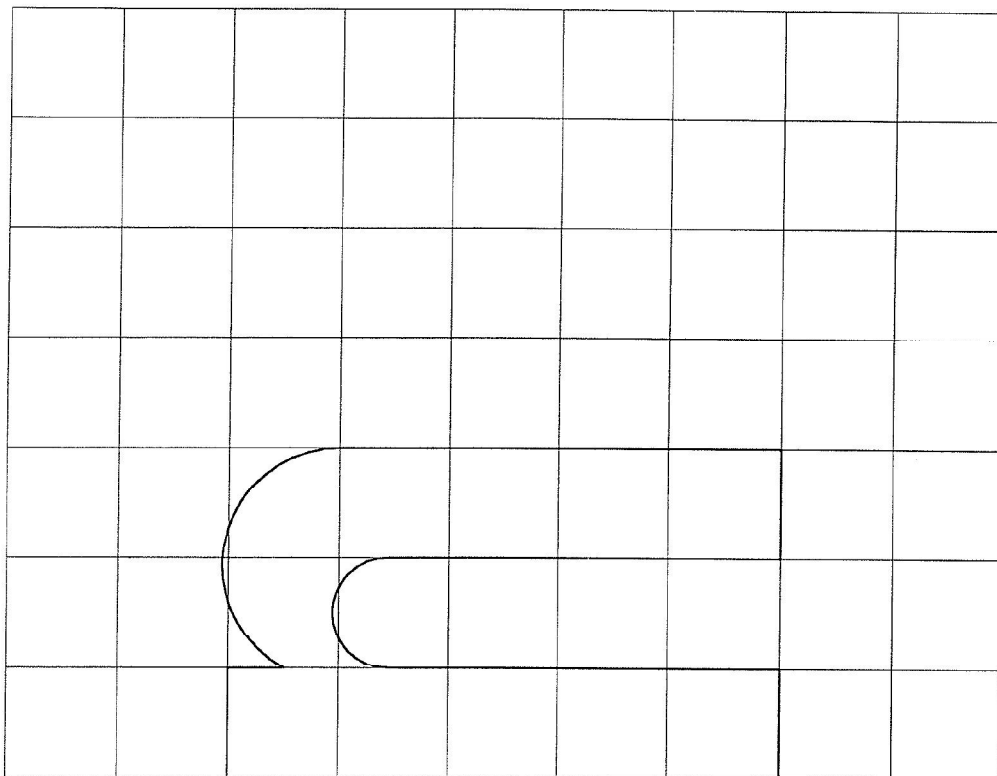

Γενική Γραμματοσειρά
Δημοσίων Έργων

ΠΡΟΤΥΠΟΙ ΧΑΡΑΚΤΗΡΕΣ ΓΡΑΦΗΣ
ΠΑΗΡΟΦΟΡΙΑΚΩΝ ΠΙΝΑΚΙΔΩΝ ΣΗΜΑΝΣΗΣ
ΣΤΕΦΗ ΓΡΑΦΗ (Υψος : 112mm)

Γενική Γραμματεία
Δημοσίων Έργων

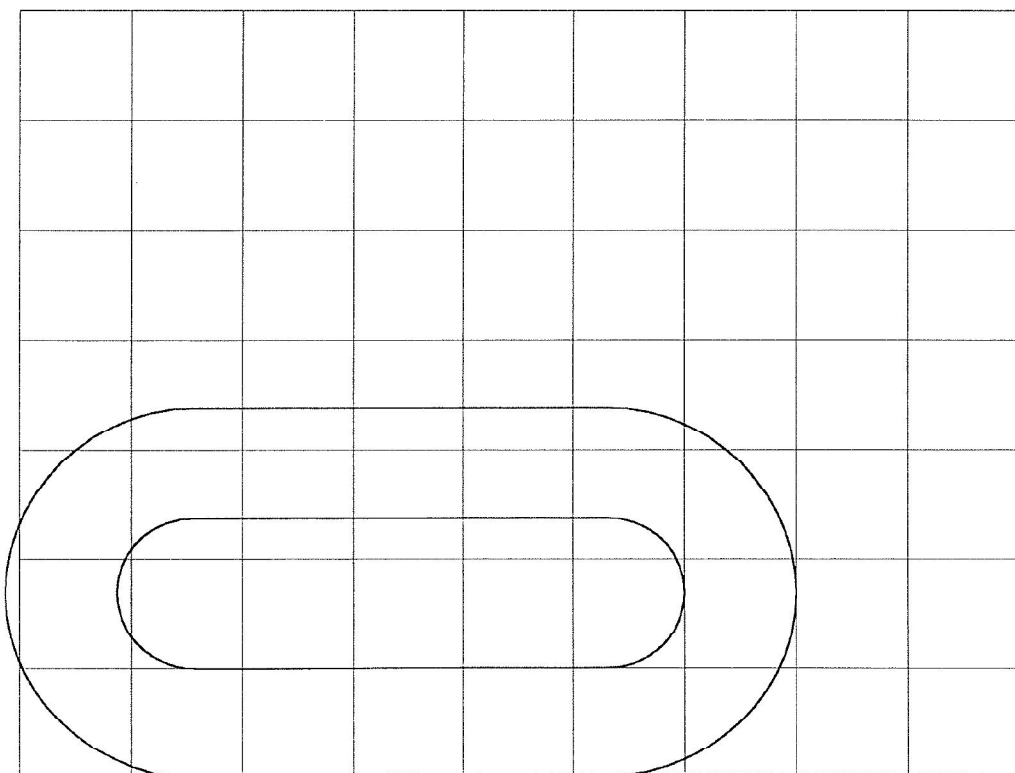
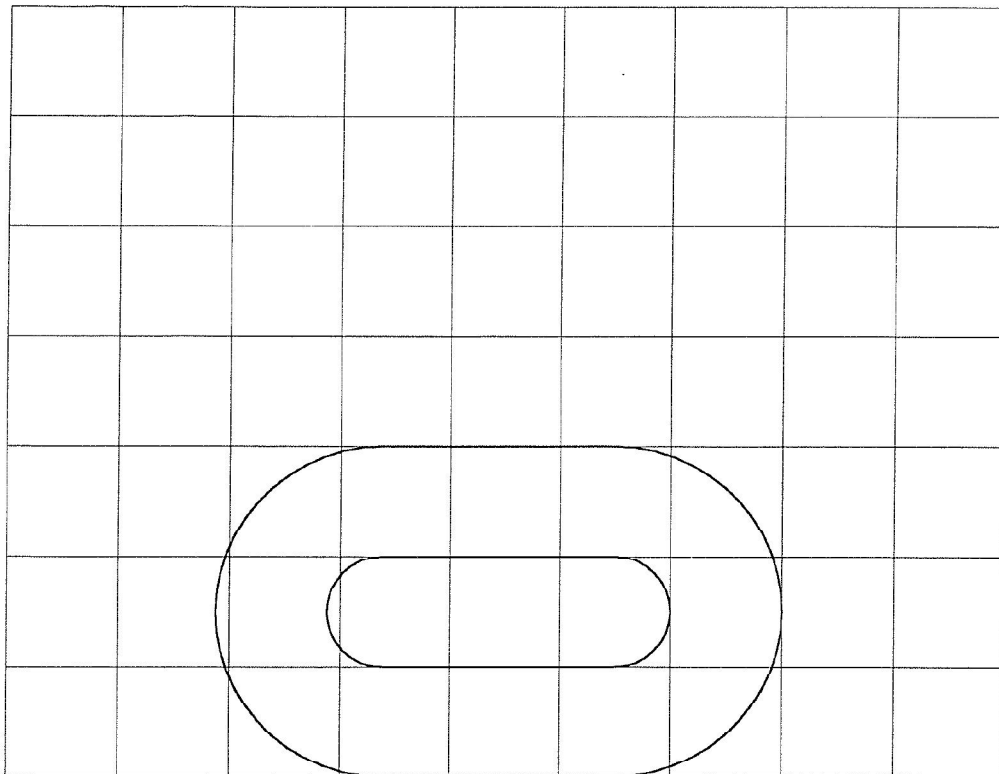

ΠΡΟΤΥΠΟΙ ΧΑΡΑΚΤΗΡΕΣ ΓΡΑΦΗΣ
ΠΑΡΟΦΟΡΙΑΚΩΝ ΠΙΝΑΚΙΩΝ ΣΗΜΑΝΣΗΣ
ΣΤΕΝΗ ΓΡΑΦΗ (Ύψος : 112mm)

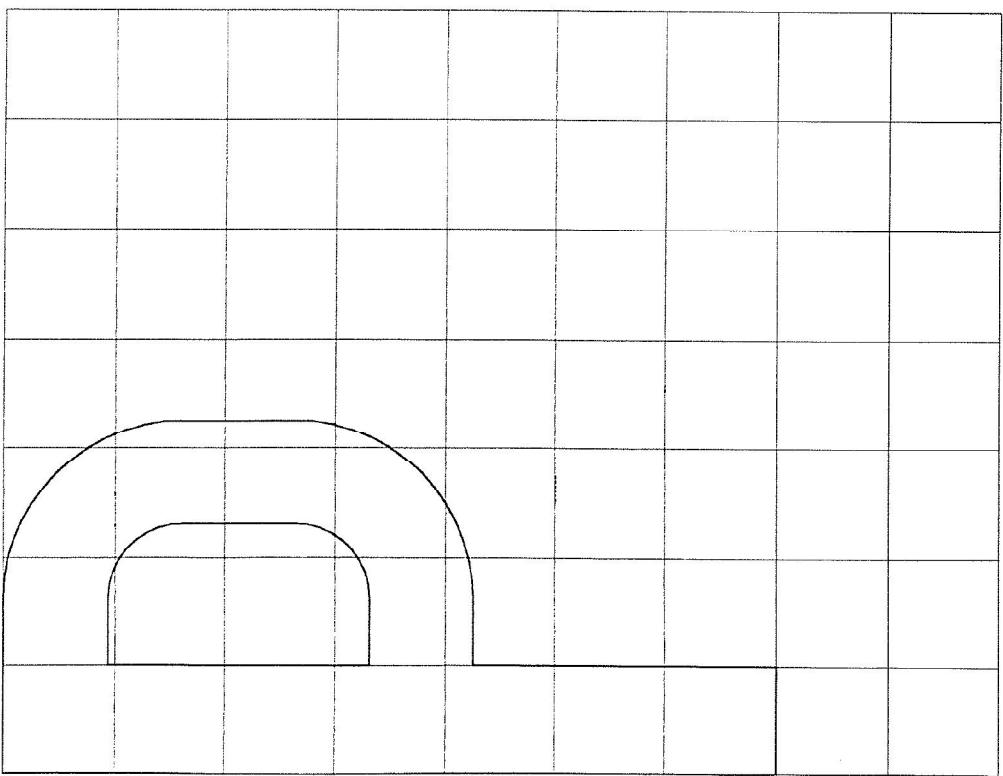
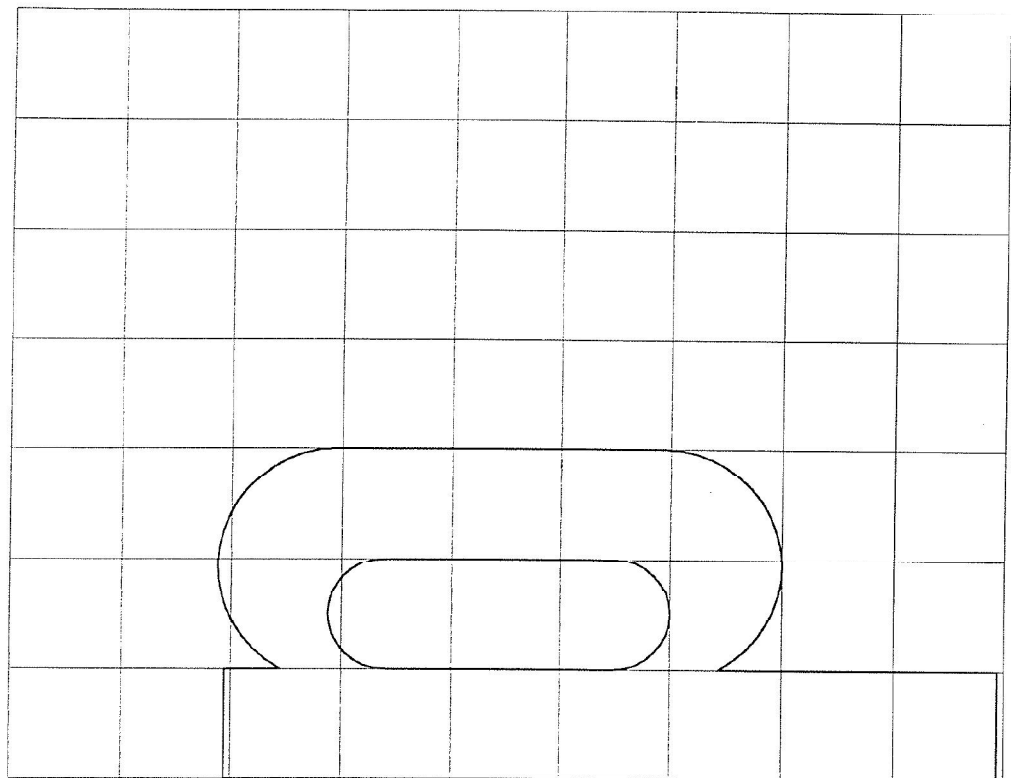

Γενική Γραμματεία
Δημοσίων Έργων

ΠΡΟΤΥΠΟΙ ΧΑΡΑΚΤΗΡΕΣ ΓΡΑΦΗΣ
ΠΑΡΟΡΟΦΟΡΙΑΚΩΝ ΠΙΝΑΚΙΔΩΝ ΣΗΜΑΝΣΗΣ
ΣΤΕΝΗ ΓΡΑΦΗ (Υψος : 112mm)

Γενική Γραμματεία
Δημοσίων Έργων

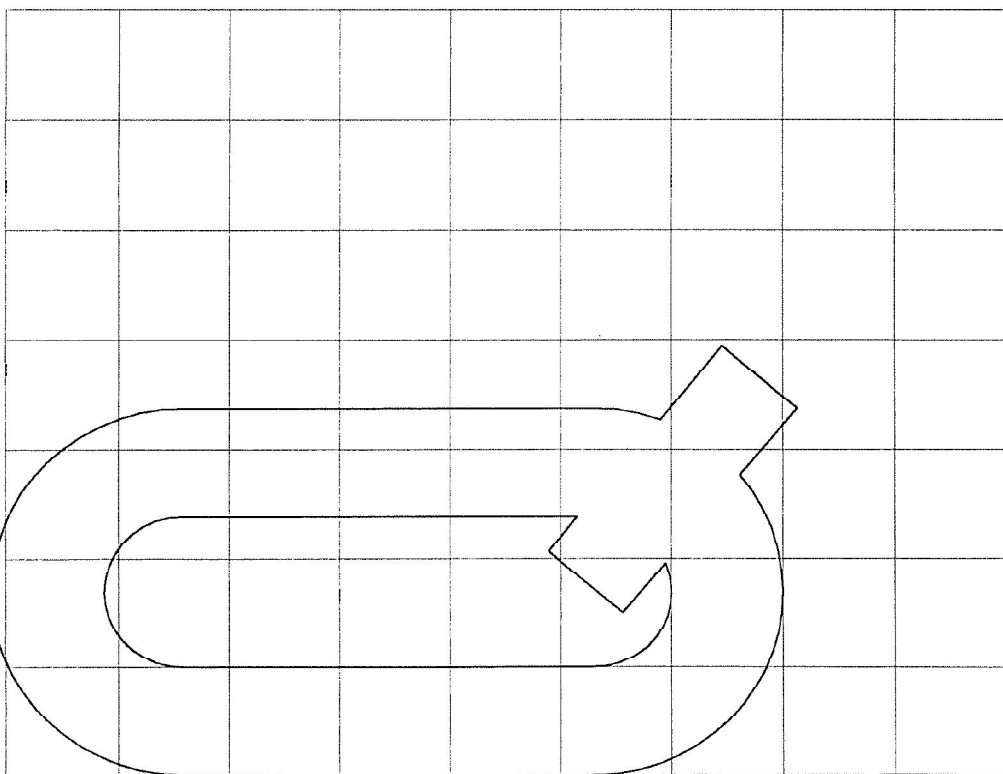
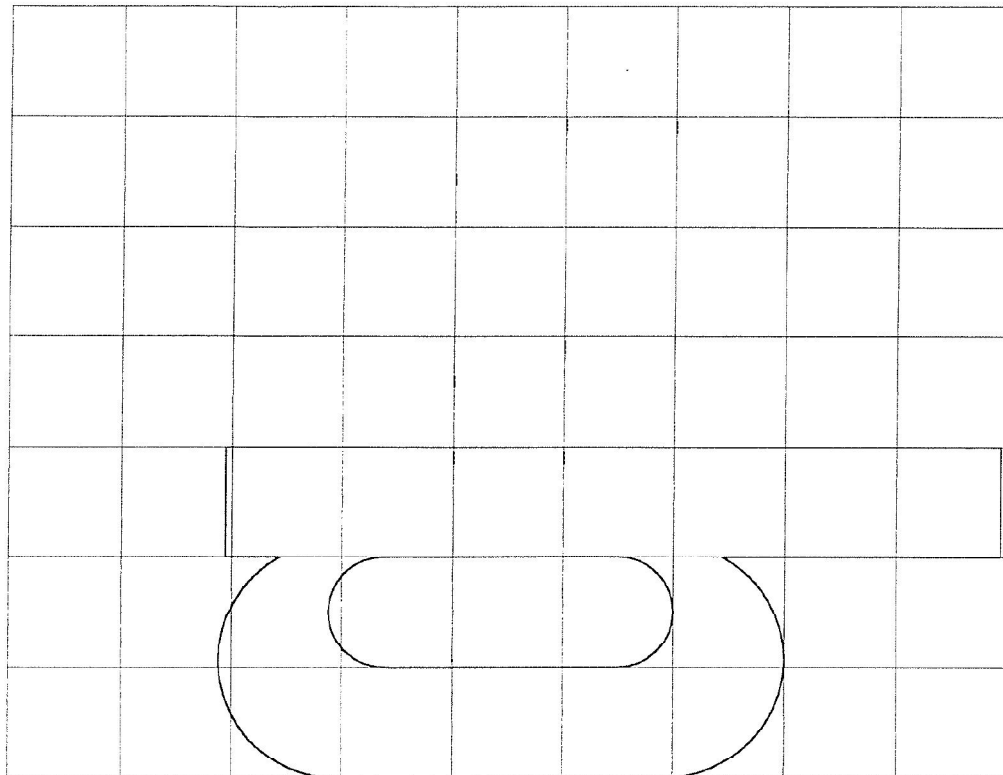

Γενική Γραμματεία
Δημοσίων Έργων

ΠΡΟΤΥΠΟΙ ΧΑΡΑΚΤΗΡΕΣ ΓΡΑΦΗΣ
ΠΑΡΟΦΟΡΙΑΚΩΝ ΠΙΝΑΚΙΔΩΝ ΣΗΜΑΝΣΗΣ
ΣΤΕΦΗ ΓΡΑΦΗ (Υψος : 112mm)

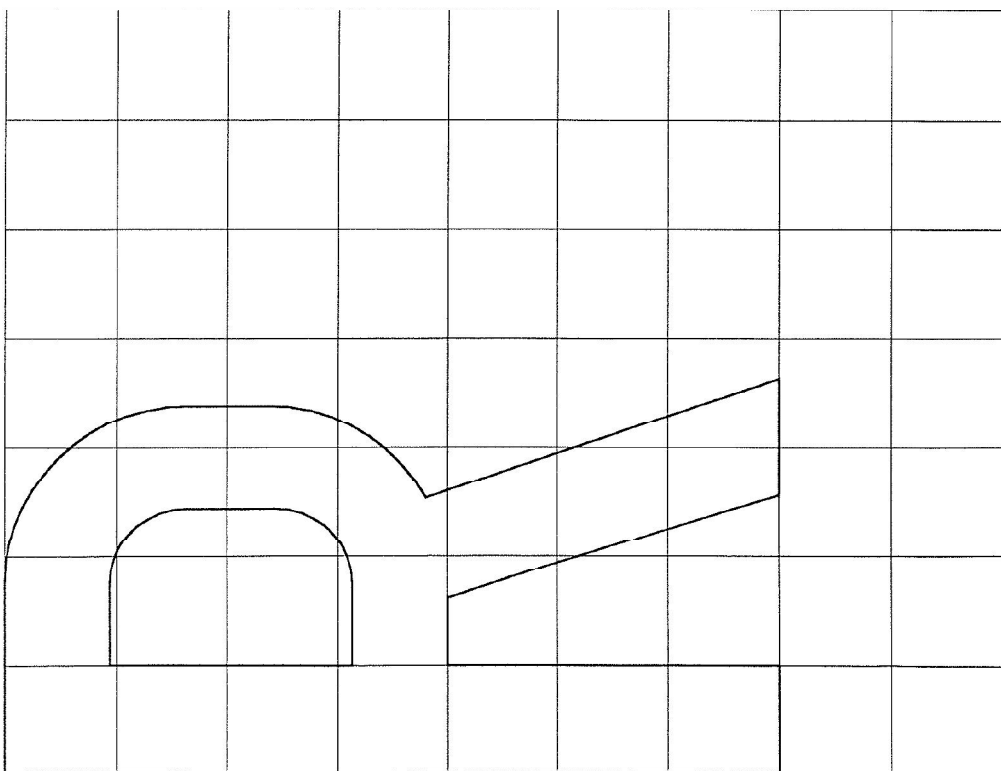
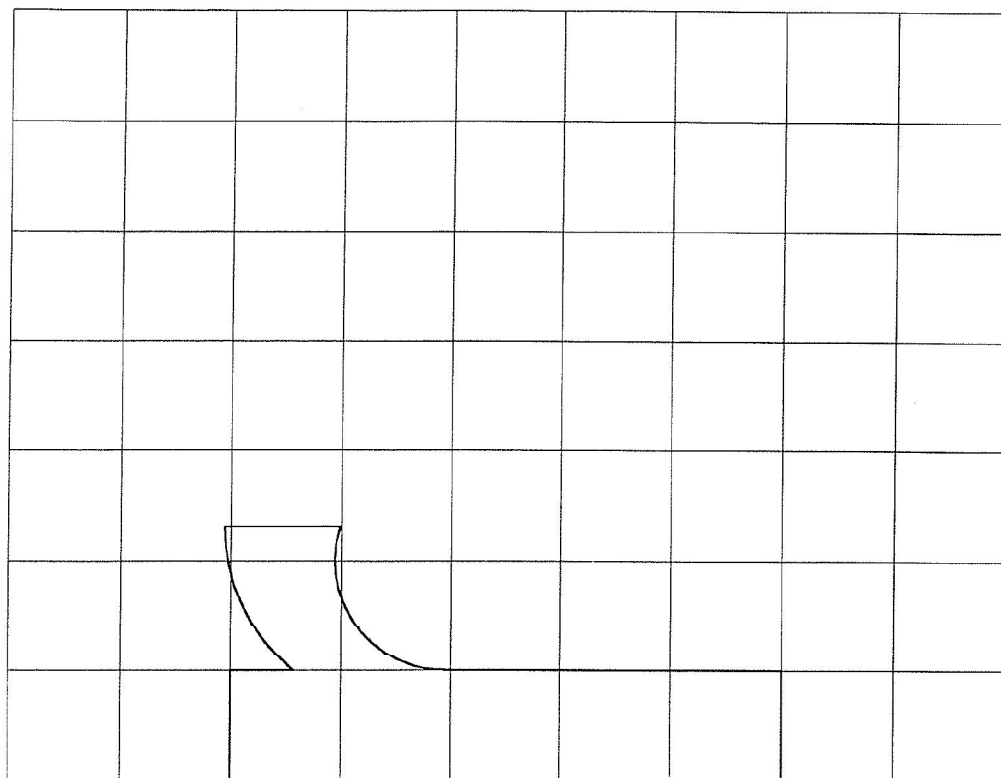

ΠΡΟΤΥΠΟΙ ΧΑΡΑΚΤΗΡΕΣ ΓΡΑΦΗΣ
ΠΑΗΡΟΦΟΡΙΑΚΩΝ ΠΙΝΑΚΙΩΝ ΣΗΜΑΝΣΗΣ

ΣΤΕΝΗ ΓΡΑΦΗ (Υψος : 112mm)

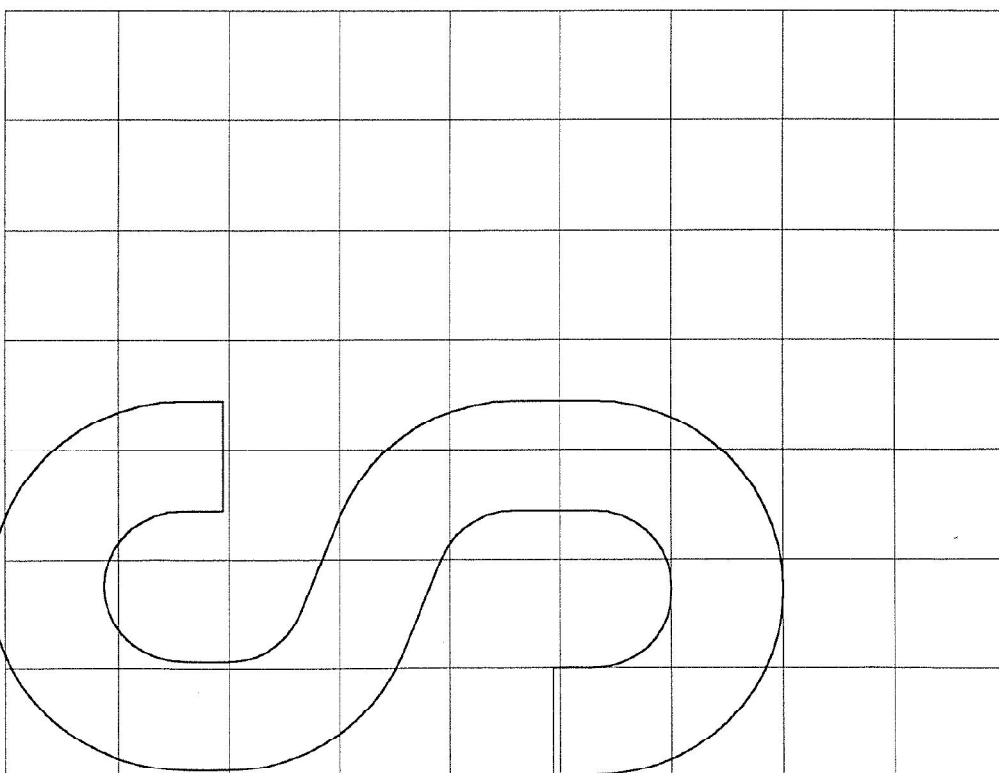
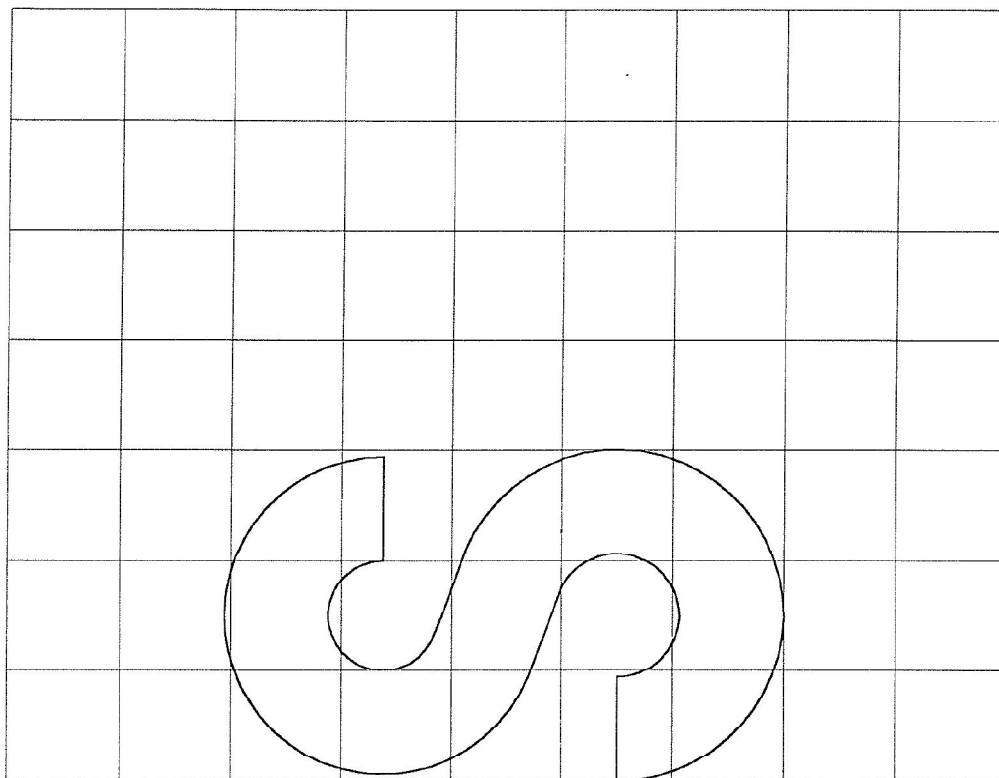

Γενική Γραμματεία
Δημοσίων Έργων

ΠΡΟΤΥΠΟΙ ΧΑΡΑΚΤΗΡΕΣ ΓΡΑΦΗΣ
ΠΛΗΡΟΦΟΡΙΑΚΟΝ ΠΙΝΑΚΙΟΝ ΣΗΜΑΝΣΗΣ
ΣΤΕΝΗ ΓΡΑΦΗ (Υψος : 112mm)

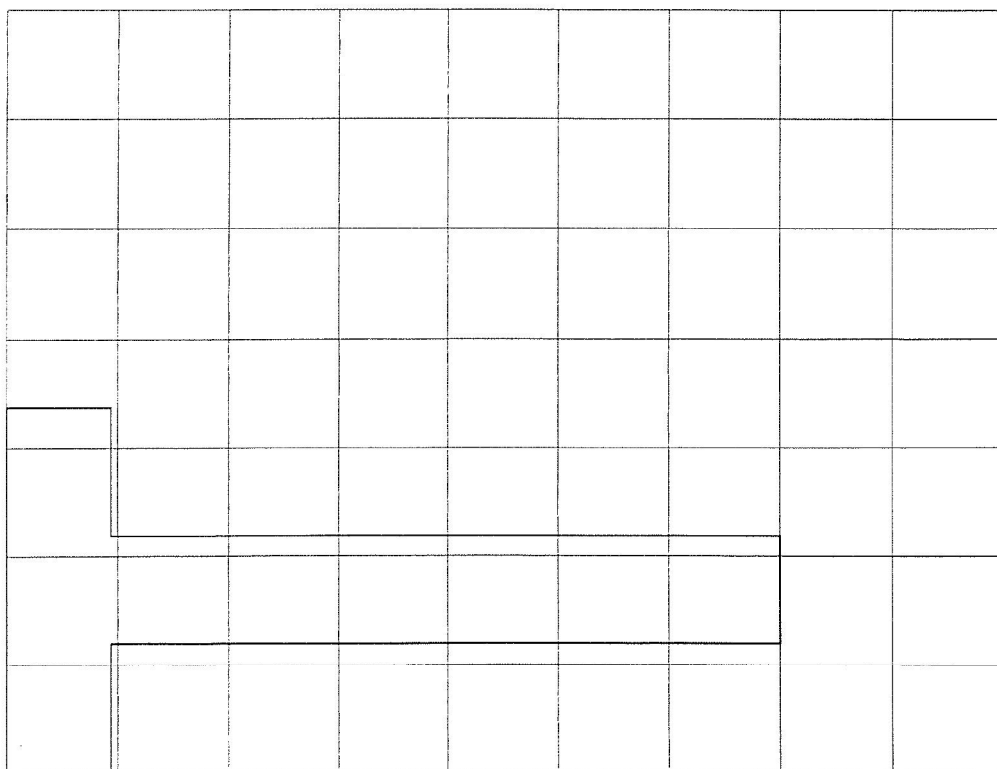
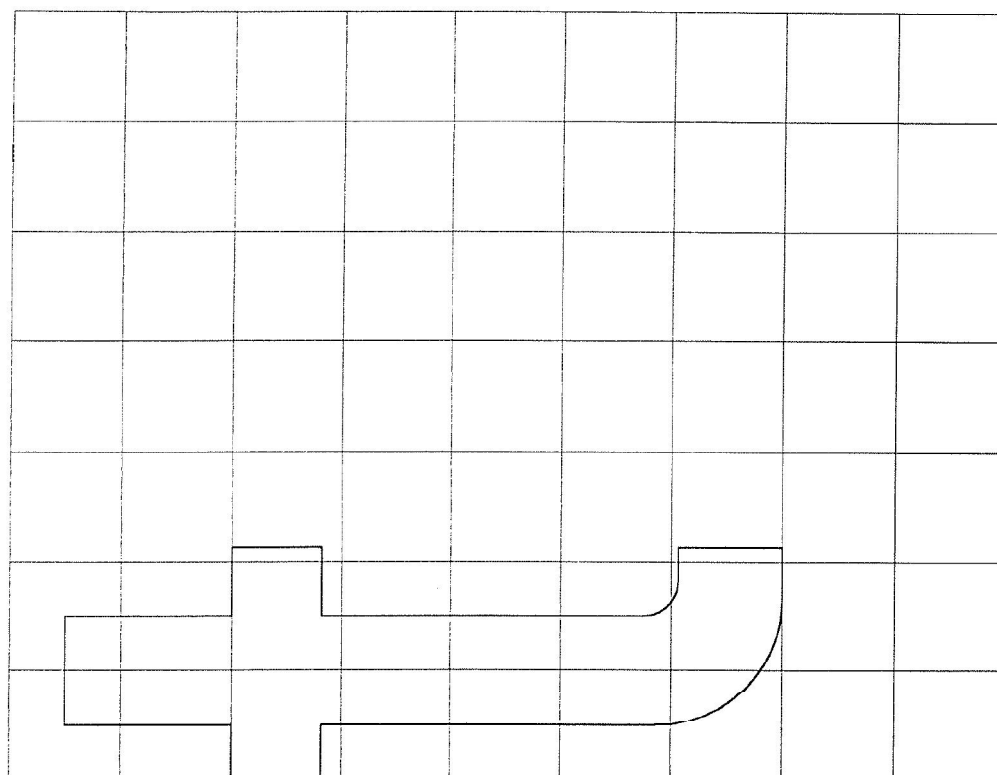

Γενική Γραμματεία
Δημοσίων Έργων

ΠΡΟΤΥΠΟΙ ΧΑΡΑΚΤΗΡΕΣ ΓΡΑΦΗΣ
ΠΛΗΡΟΦΟΡΙΑΚΩΝ ΠΙΝΑΚΙΩΝ ΣΗΜΑΝΣΗΣ

ΣΤΕΝΗ ΓΡΑΦΗ (Υψος : 112mm)

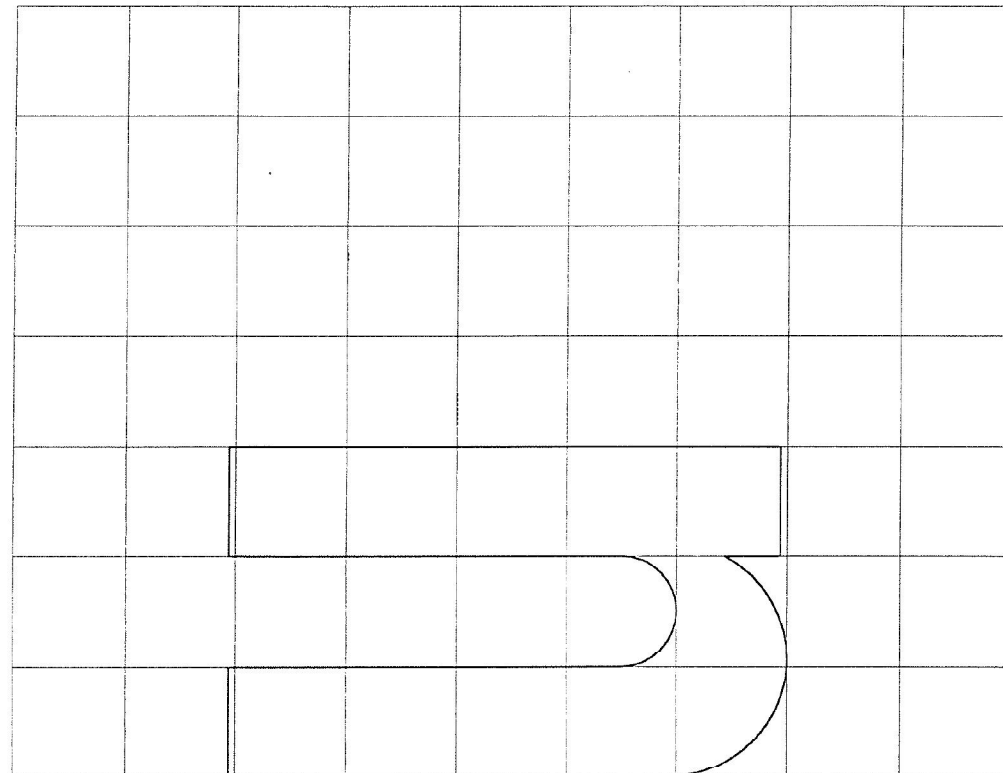
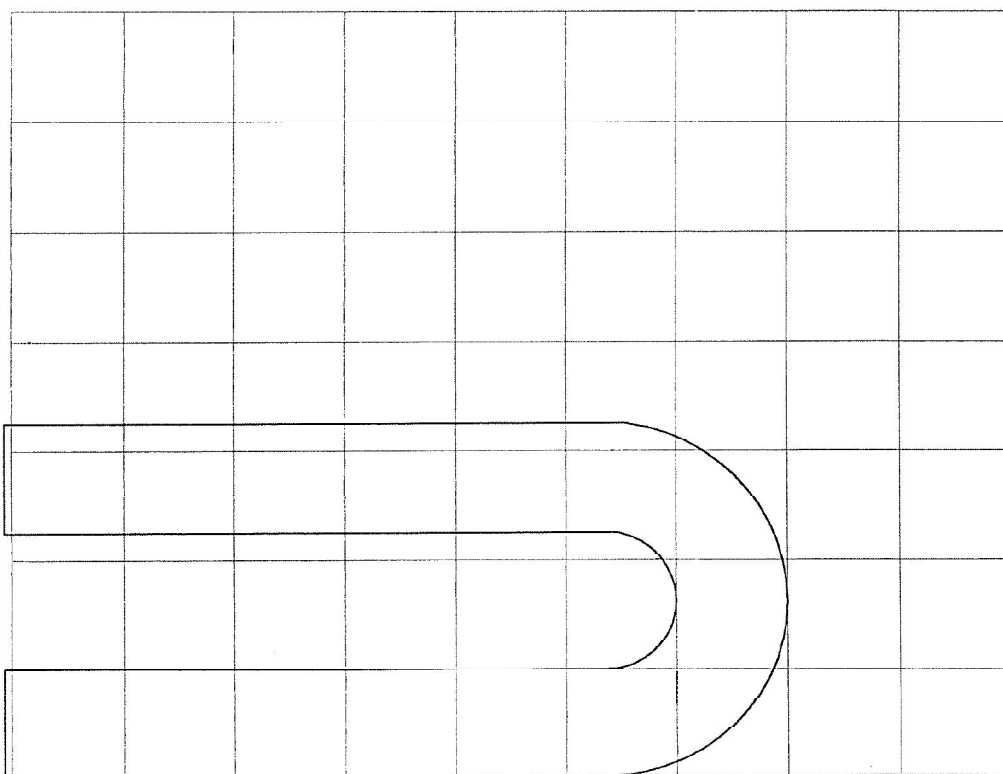

ΠΡΟΤΥΠΟΙ ΧΑΡΑΚΤΗΡΕΣ ΓΡΑΦΗΣ
ΠΛΗΡΟΦΟΡΙΑΚΩΝ ΠΙΝΑΚΙΩΝ ΣΗΜΑΝΣΗΣ
ΣΤΕΝΗ ΓΡΑΦΗ (Υψος : 112mm)

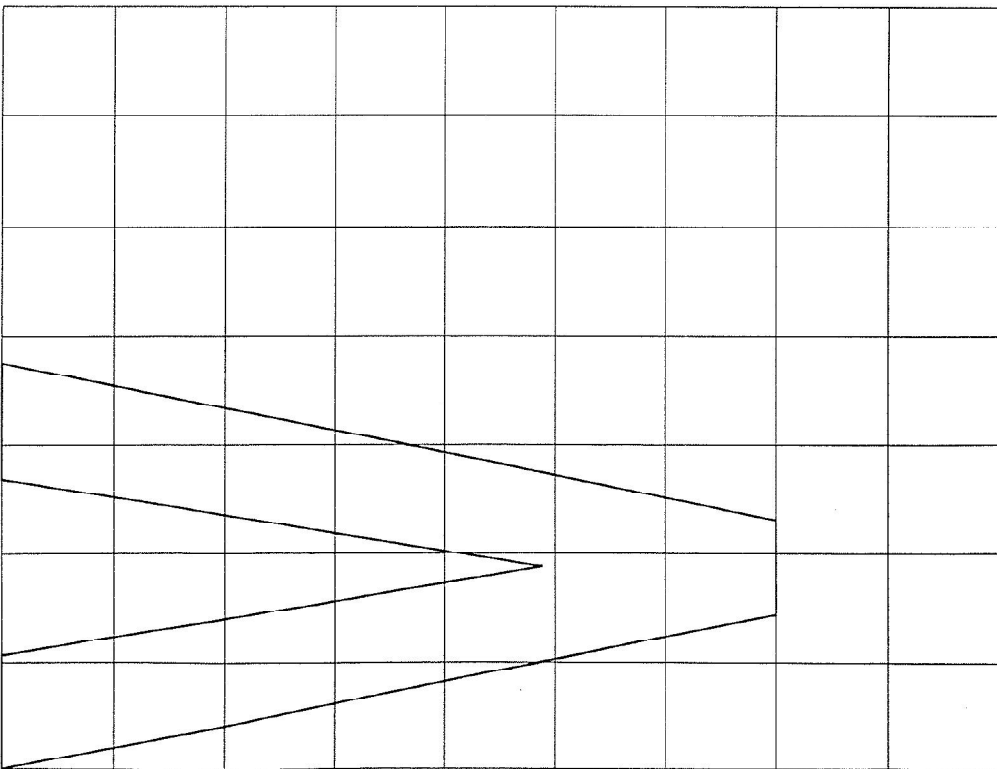
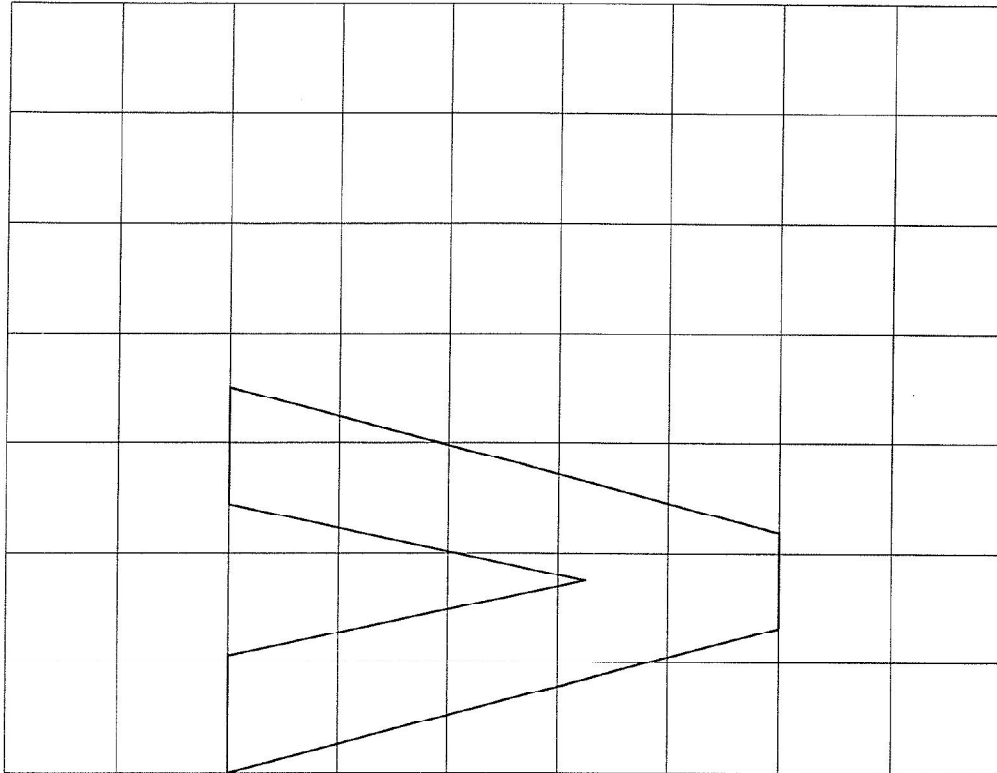

Δημοσίων Έργων

ΠΡΟΤΥΠΟΙ ΧΑΡΑΚΤΗΡΕΣ ΓΡΑΦΗΣ
ΠΑΗΡΟΦΟΡΙΑΚΩΝ ΠΙΝΑΚΙΔΩΝ ΣΗΜΑΝΣΗΣ

ΣΤΕΝΗ ΓΡΑΦΗ (Υψος : 112mm)

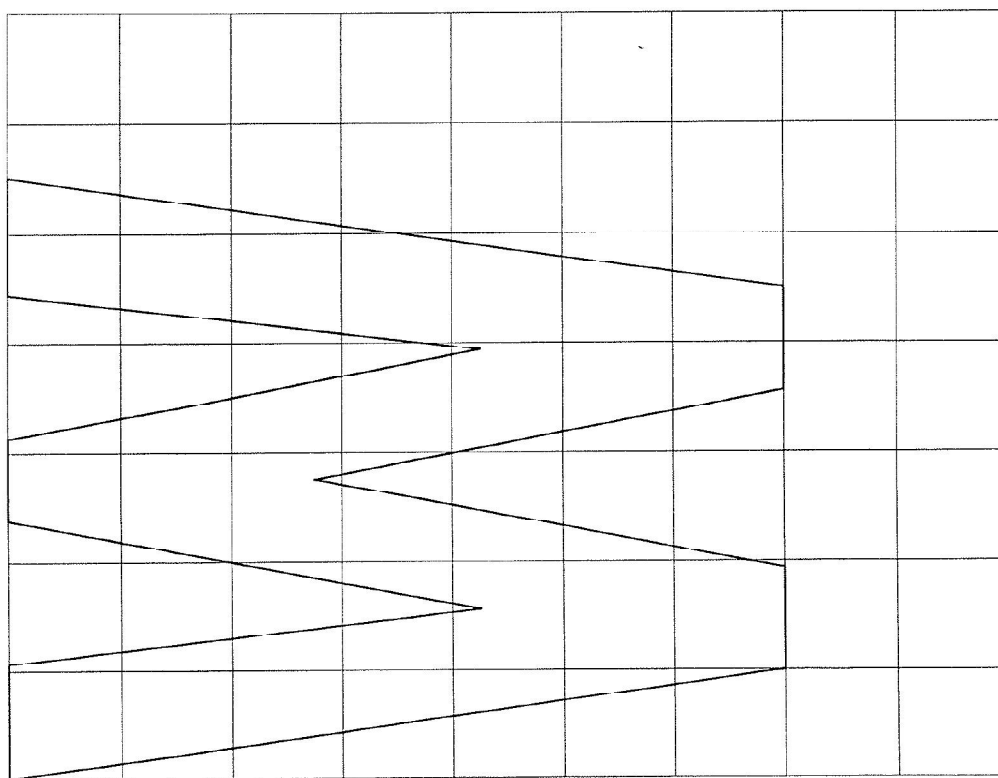
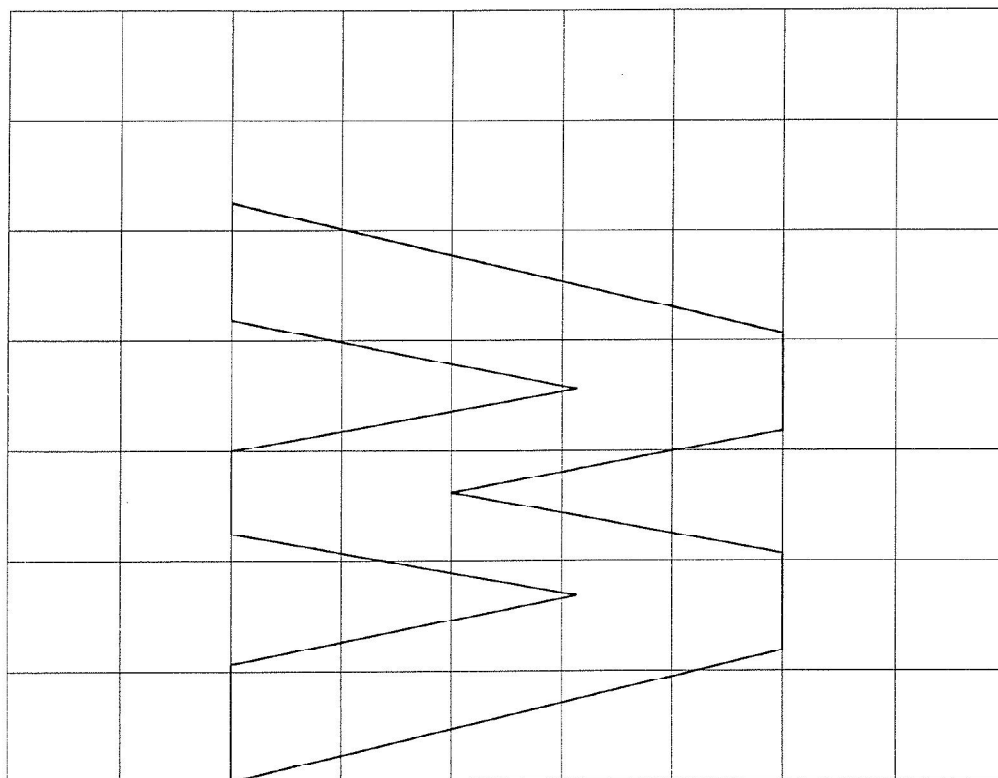

Γενική Γραμματεία
Δημοσίων Έργων

13269

ΠΡΟΤΥΠΟΙ ΧΑΡΑΚΤΗΡΕΣ ΓΡΑΦΗΣ
ΠΑΗΡΟΦΟΡΙΑΚΩΝ ΠΙΝΑΚΙΩΝ ΣΗΜΑΝΣΗΣ
ΣΤΕΝΗ ΓΡΑΦΗ (Υψος : 112mm)

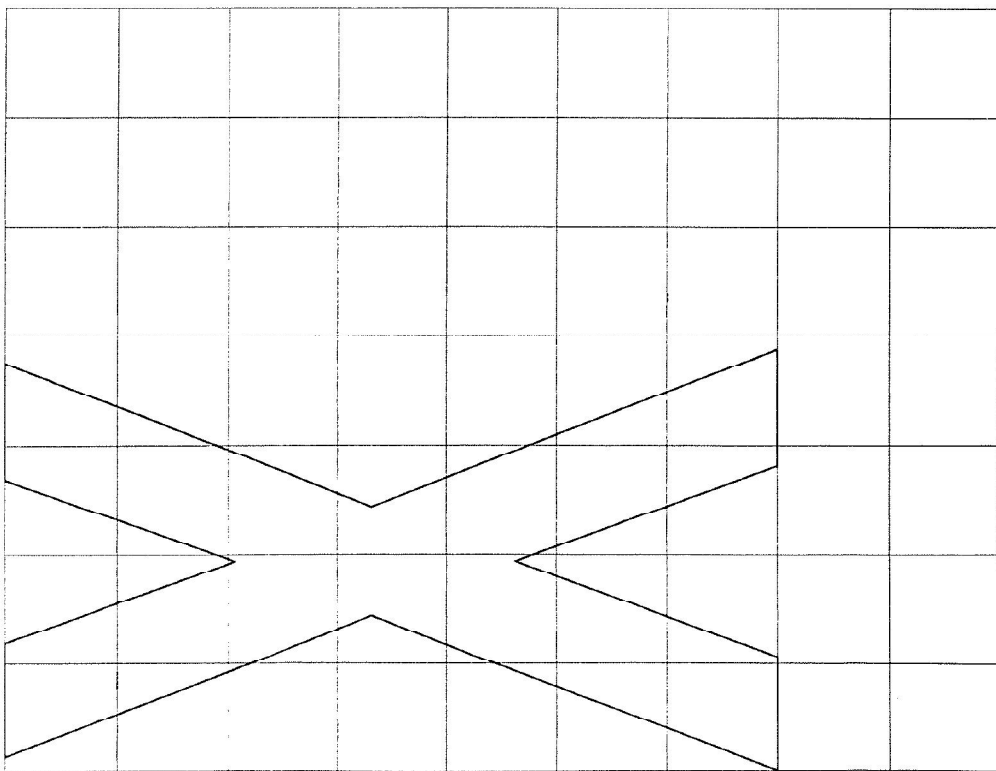
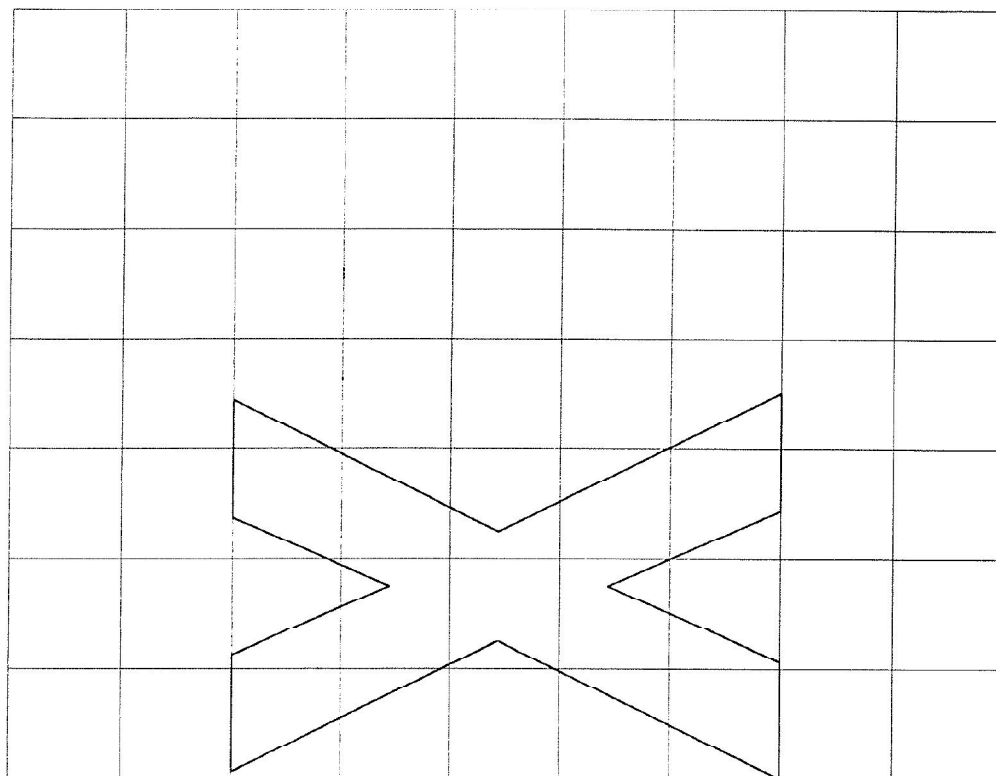

Γενική Γραμματεία
Δημοσίων Έργων

13270

1 ενική 1 ραμμίσταια
Δημοσίων Έργων

ΠΡΟΤΥΠΟΙ ΧΑΡΑΚΤΗΡΕΣ ΓΡΑΦΗΣ
ΠΑΗΡΟΦΟΡΙΑΚΩΝ ΠΙΝΑΚΙΩΝ ΣΗΜΑΝΣΗΣ

ΣΤΕΝΗ ΓΡΑΦΗ (Υψος : 112mm)

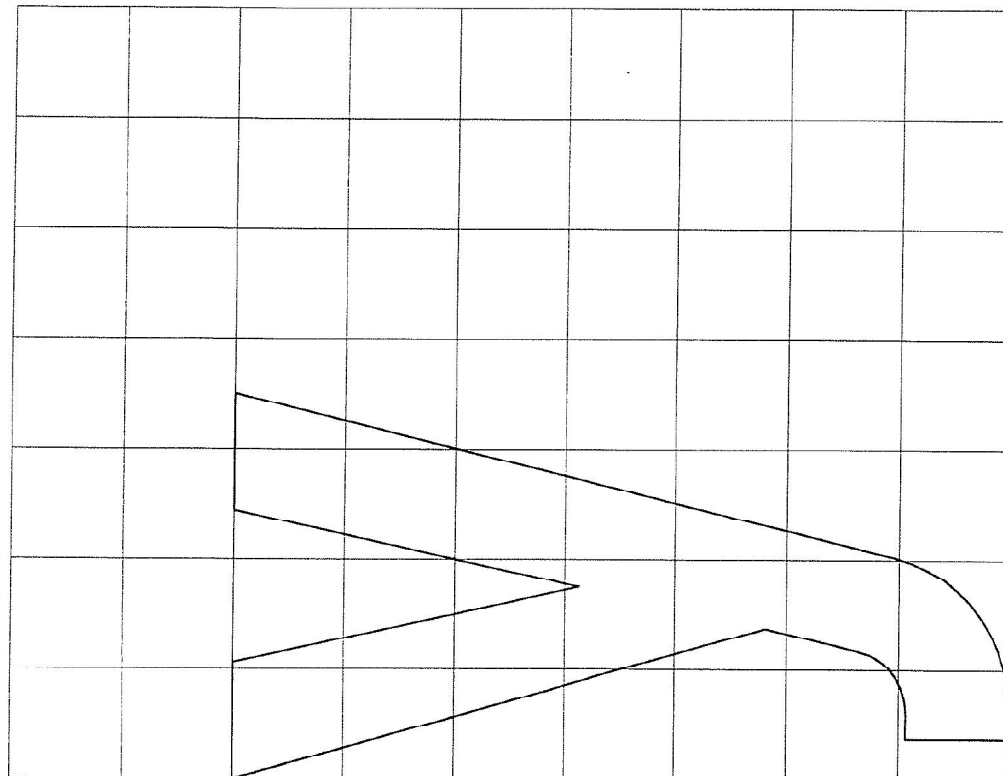
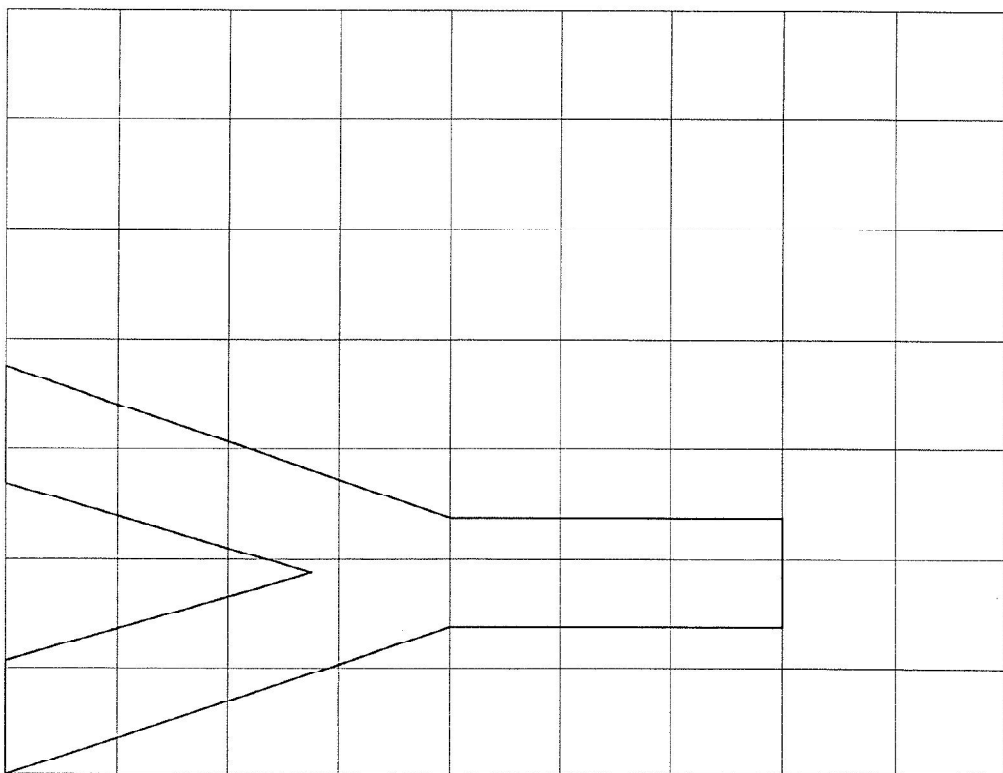

ΠΡΟΤΥΠΟΙ ΧΑΡΑΚΤΗΡΕΣ ΓΡΑΦΗΣ
ΠΑΡΟΦΟΡΙΑΚΩΝ ΠΙΝΑΚΙΩΝ ΣΗΜΑΝΣΗΣ
ΣΤΕΝΗ ΓΡΑΦΗ (Υψος : 112mm)

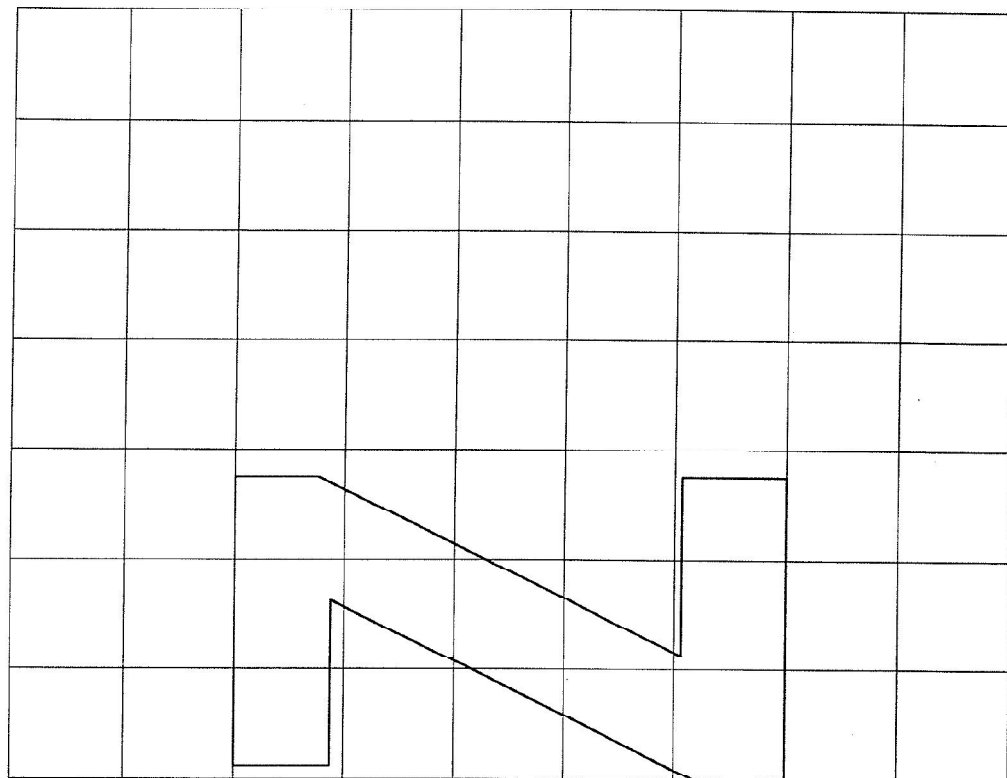

Γενική Γραμματεία
Δημόσιων Έργων

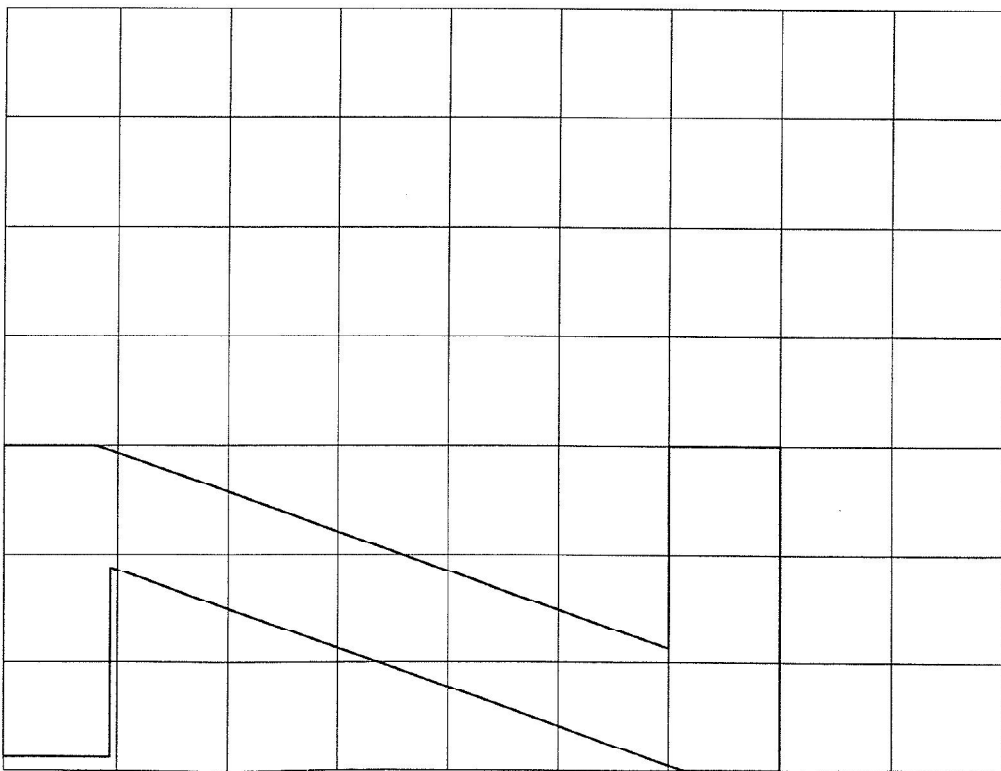

Γενική Γραμματεία
Δημοσίων Έργων

Οδηγίες Μελετών Οδικών Έργων
Κατακόρυφη Σήμανση Αυτοκινητοδρόμων (ΟΜΟΕ - ΚΣΑ)

Μέρος 6: Κατασκευαστικά Σχέδια Γραμμάτων και Αριθμών

4. Λατινικά γράμματα, κανονική γραφή

A	a
B	b
C	c
D	d
E	e
F	f
G	g
H	h
I	i
J	j
K	k
L	l
M	m
N	n
O	o
P	p
Q	q
R	r
S	s
T	t
U	u
V	v
W	w
X	x
Y	y
Z	z

ΠΡΟΤΥΠΟΙ ΧΑΡΑΚΤΗΡΕΣ ΓΡΑΦΗΣ
ΠΑΗΡΟΦΟΡ/ΑΚΩΝ ΠΙΝΑΚΙΔΩΝ ΣΗΜΑΝΣΗΣ
ΚΑΝΟΝΙΚΗ ΓΡΑΦΗ (Υψος : 112mm)

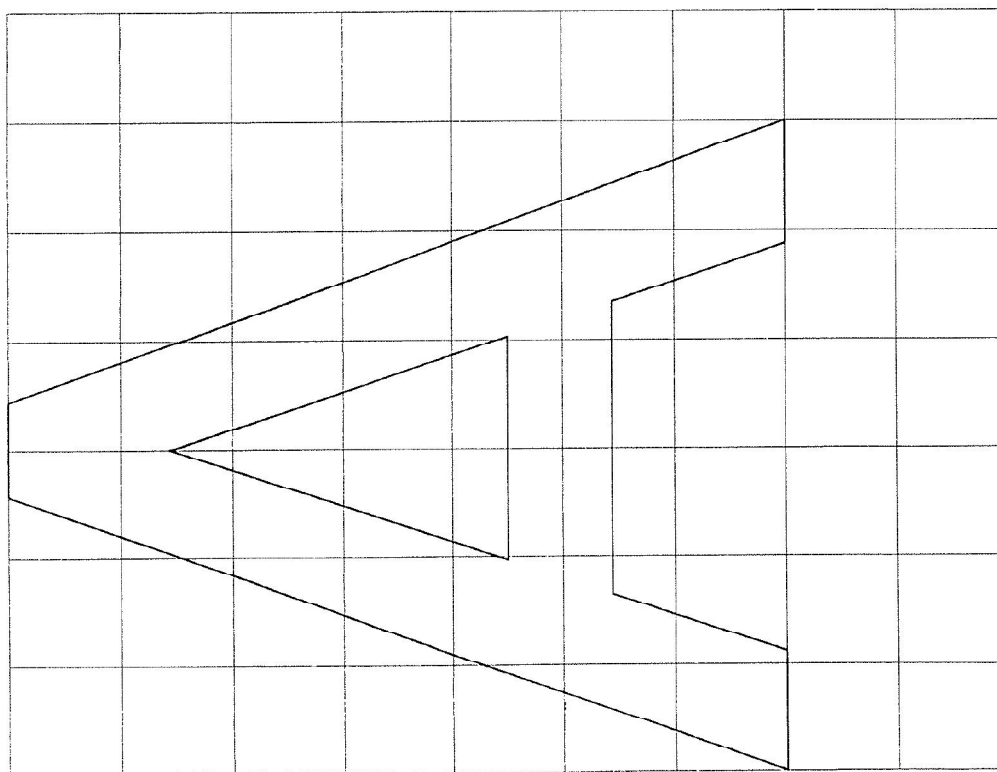
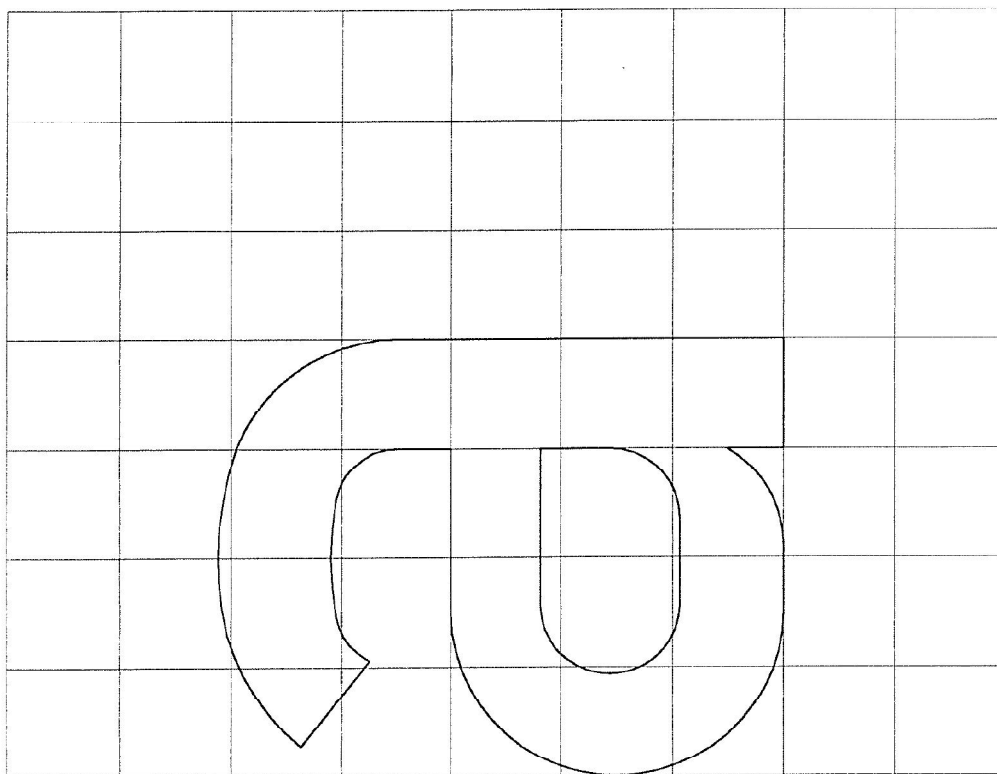

Γενική Γραμματεία
Δημοσίων Έργων

ΠΡΟΤΥΠΟΙ ΧΑΡΑΚΤΗΡΕΣ ΓΡΑΦΗΣ
ΠΛΗΡΟΦΟΡΙΑΚΟΝ ΠΙΝΑΚΙΟΝ ΣΗΜΑΝΣΗΣ

ΚΑΝΟΝΙΚΗ ΓΡΑΦΗ (Υψος : 112mm)

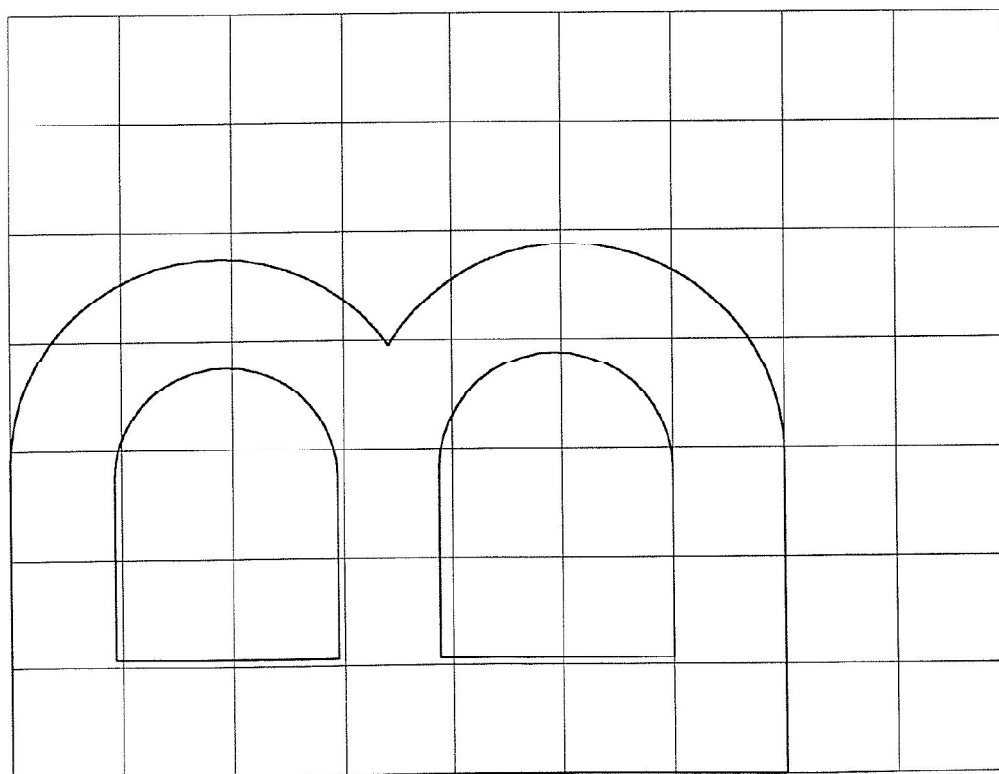
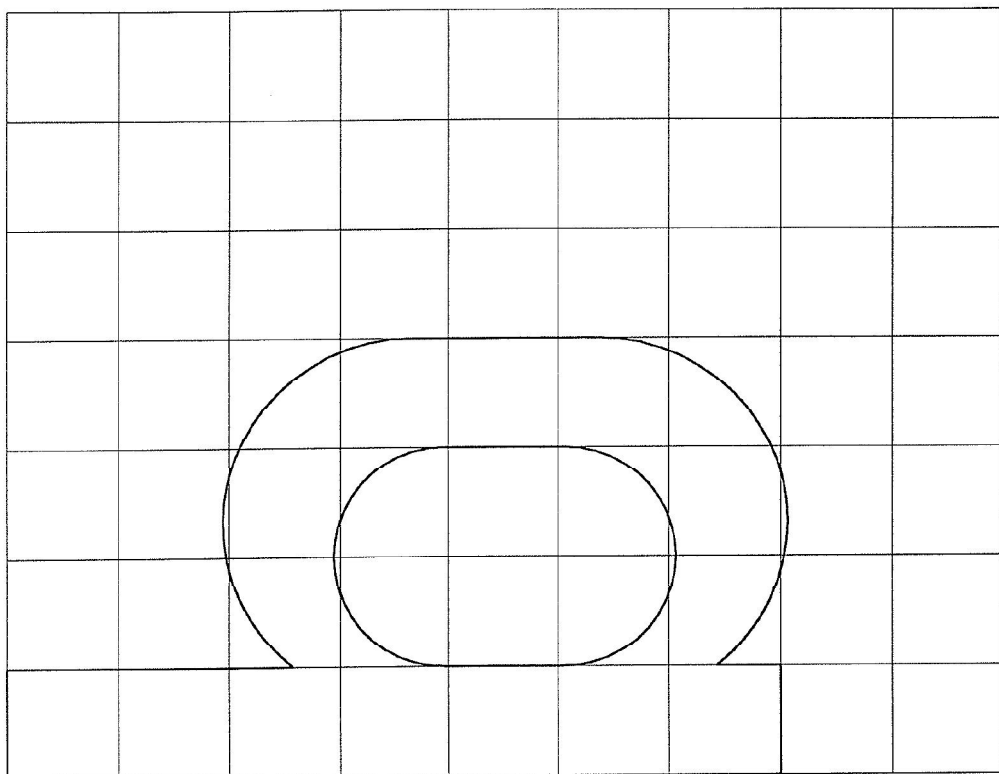

Γενική Γραμματεία
Δημοσίων Έργων

ΠΡΟΤΥΠΟΙ ΧΑΡΑΚΤΗΡΕΣ ΓΡΑΦΗΣ
ΠΑΡΟΡΘΟΓΡΑΦΙΚΩΝ ΠΙΝΑΚΙΩΝ ΣΗΜΑΝΣΗΣ
ΚΑΝΟΝΙΚΗ ΓΡΑΦΗ (Υψος : 112mm)

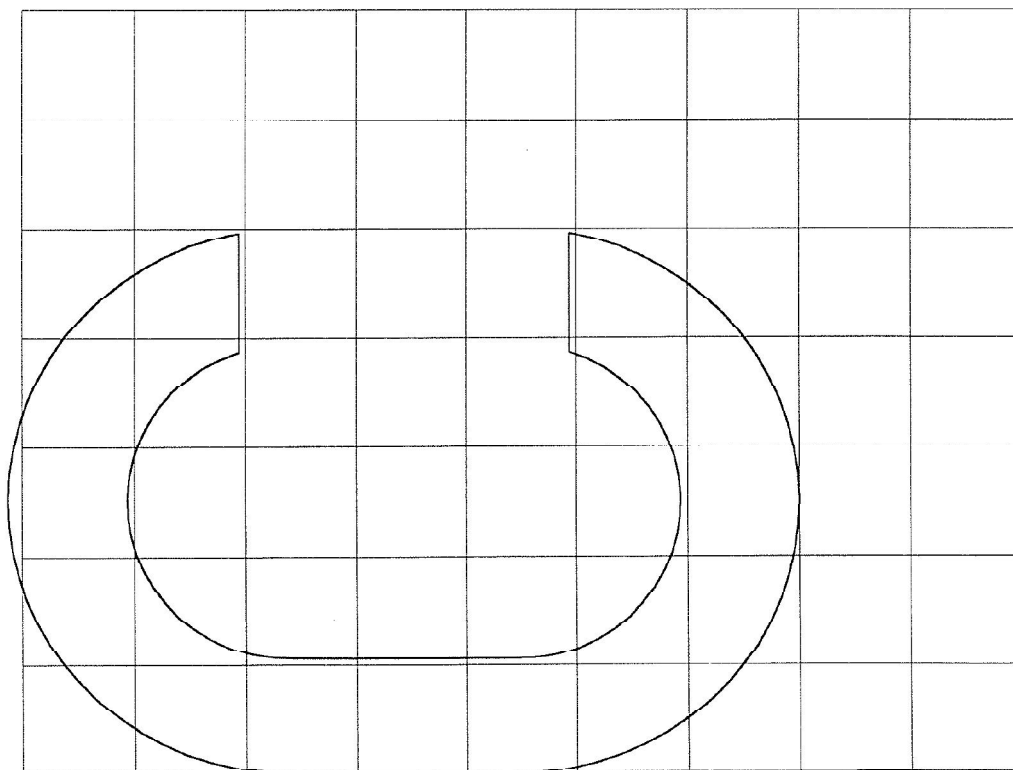
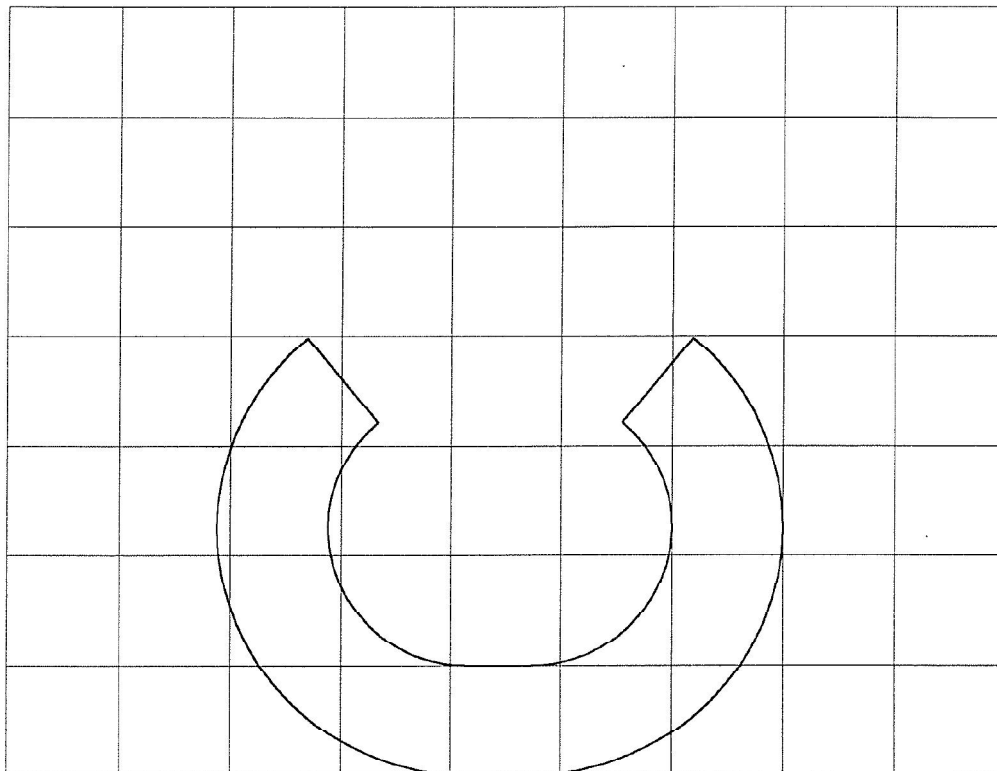

Ιενηκη Ι ραηηαηαηα
Δηηοοηωην Έργων

Γενική Γραμματεία
Δημοσίων Έργων

ΠΡΟΤΥΠΟΙ ΧΑΡΑΚΤΗΡΕΣ ΓΡΑΦΗΣ
ΠΑΗΡΟΦΟΡΙΑΚΩΝ ΠΙΝΑΚΙΩΝ ΣΗΜΑΝΣΗΣ

ΚΑΝΟΝΙΚΗ ΓΡΑΦΗ (Υψος : 112mm)

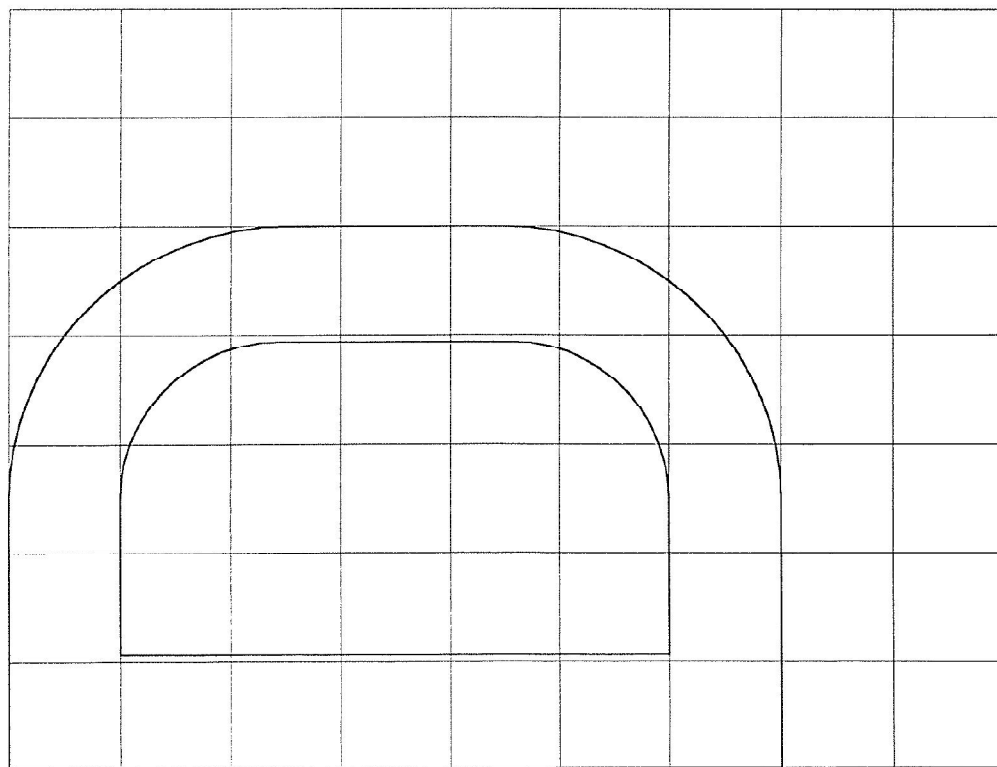
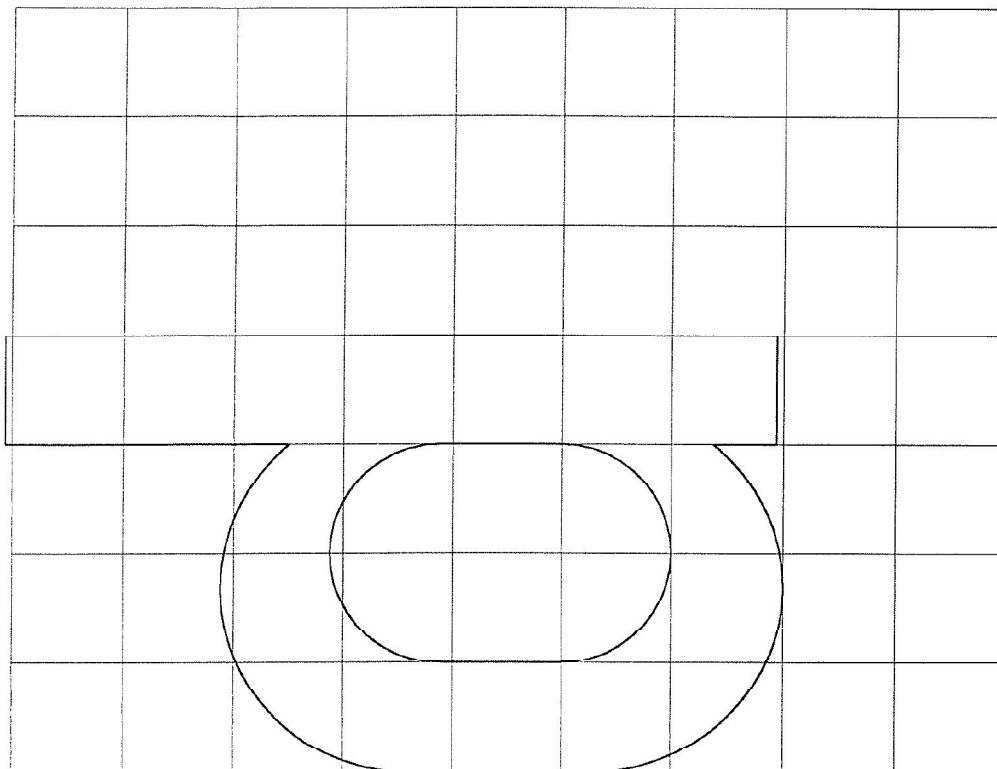

ΠΡΟΤΥΠΟΙ ΧΑΡΑΚΤΗΡΕΣ ΓΡΑΦΗΣ
ΠΑΡΟΡΟΦΟΡΙΑΚΩΝ ΠΙΝΑΚΙΩΝ ΣΗΜΑΝΣΗΣ
ΚΑΝΟΝΙΚΗ ΓΡΑΦΗ (Υψος : 112mm)

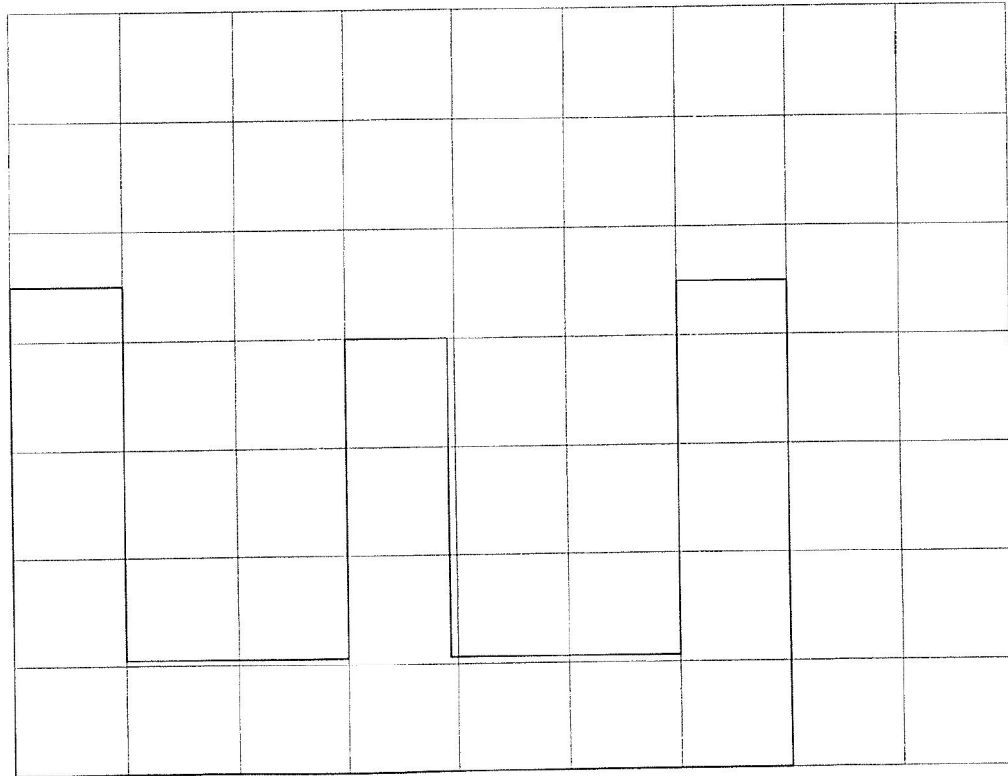
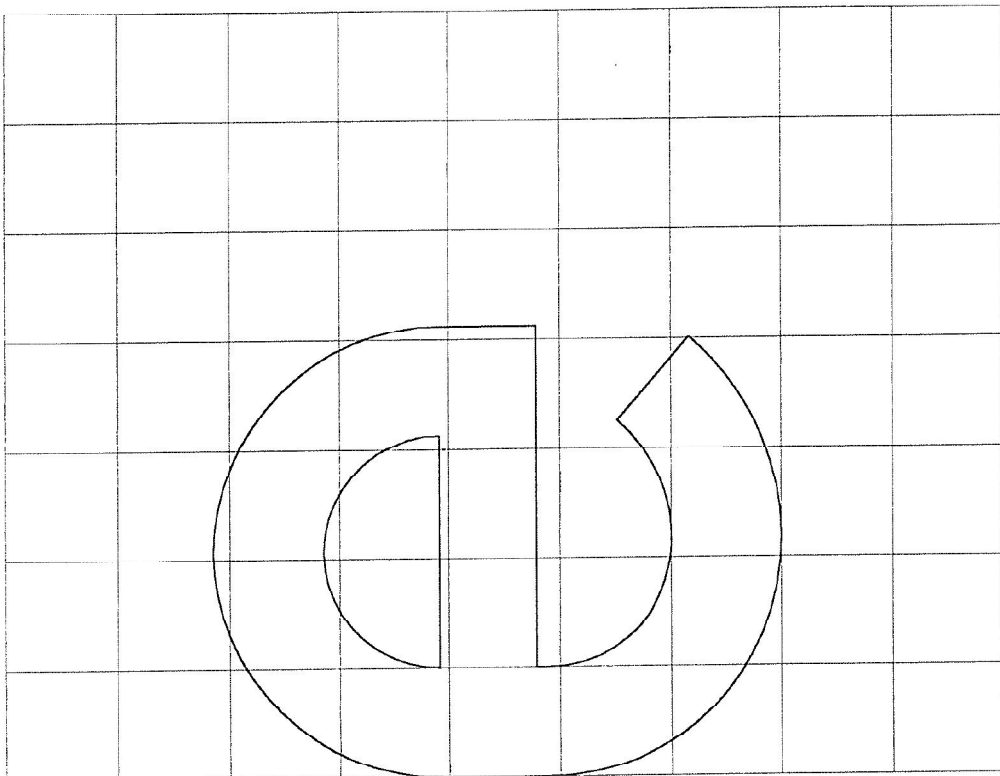

Γενική Γραμματεία
Δημοσίων Έργων

Γενική Γραμματεία
Δημοσίων Έργων

ΠΡΟΤΥΠΟΙ ΧΑΡΑΚΤΗΡΕΣ ΓΡΑΦΗΣ
ΠΛΗΡΟΦΟΡΙΑΚΩΝ ΠΙΝΑΚΙΔΩΝ ΣΗΜΑΝΣΗΣ

ΚΑΝΟΝΙΚΗ ΓΡΑΦΗ (Υψος : 112mm)

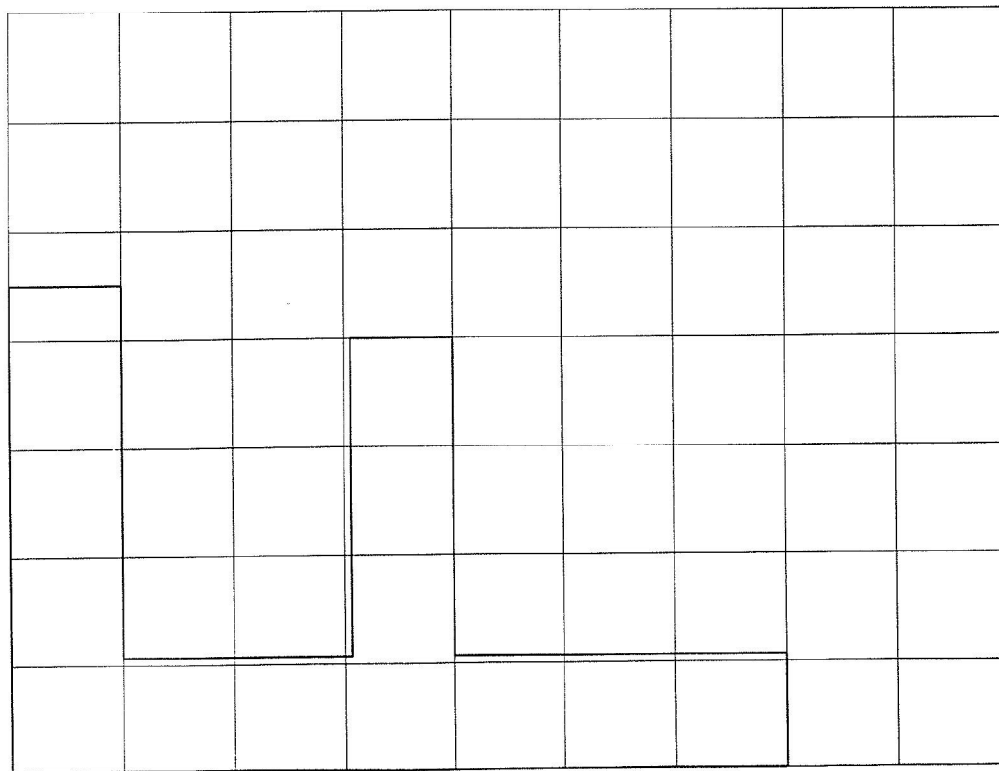
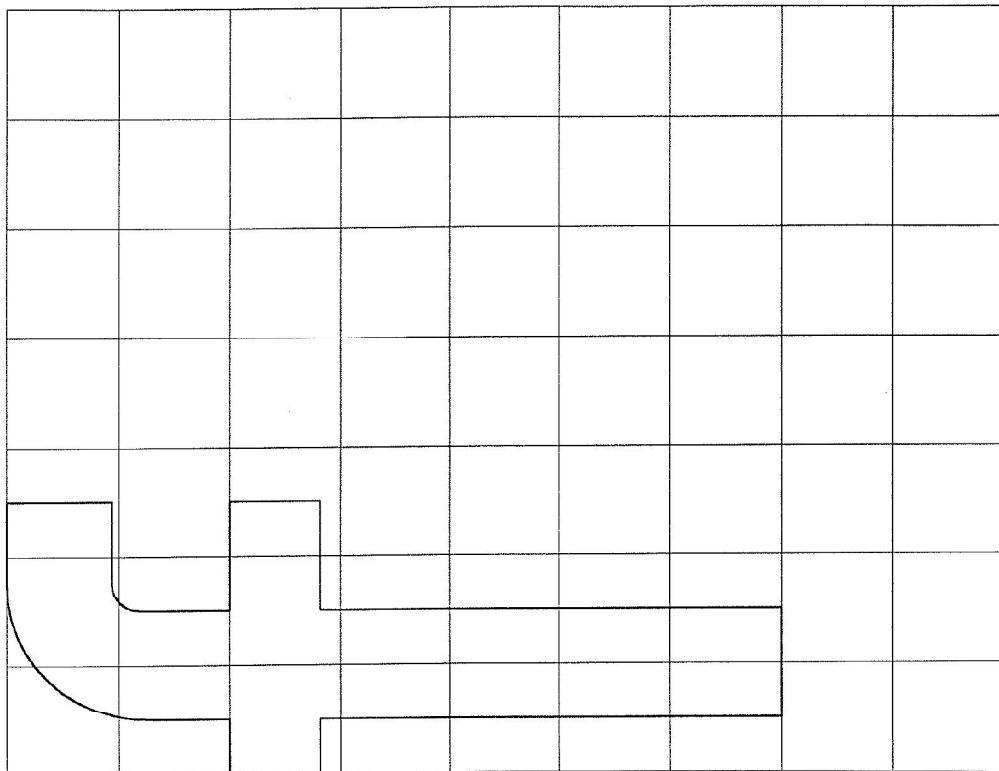

ΠΡΟΤΥΠΟΙ ΚΑΡΑΚΤΗΡΕΣ ΓΡΑΦΗΣ
ΠΑΡΟΦΟΡΙΑΚΩΝ ΠΙΝΑΚΙΩΝ ΣΗΜΑΝΣΗΣ
ΚΑΝΟΝΙΚΗ ΓΡΑΦΗ (Ύψος : 112mm)

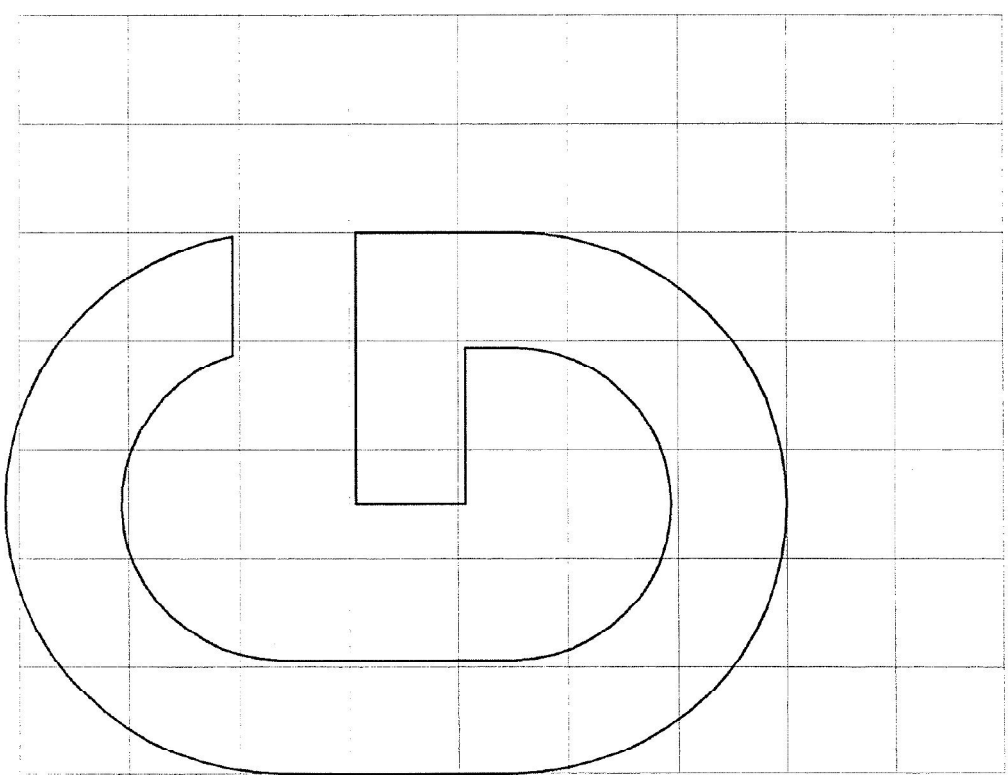
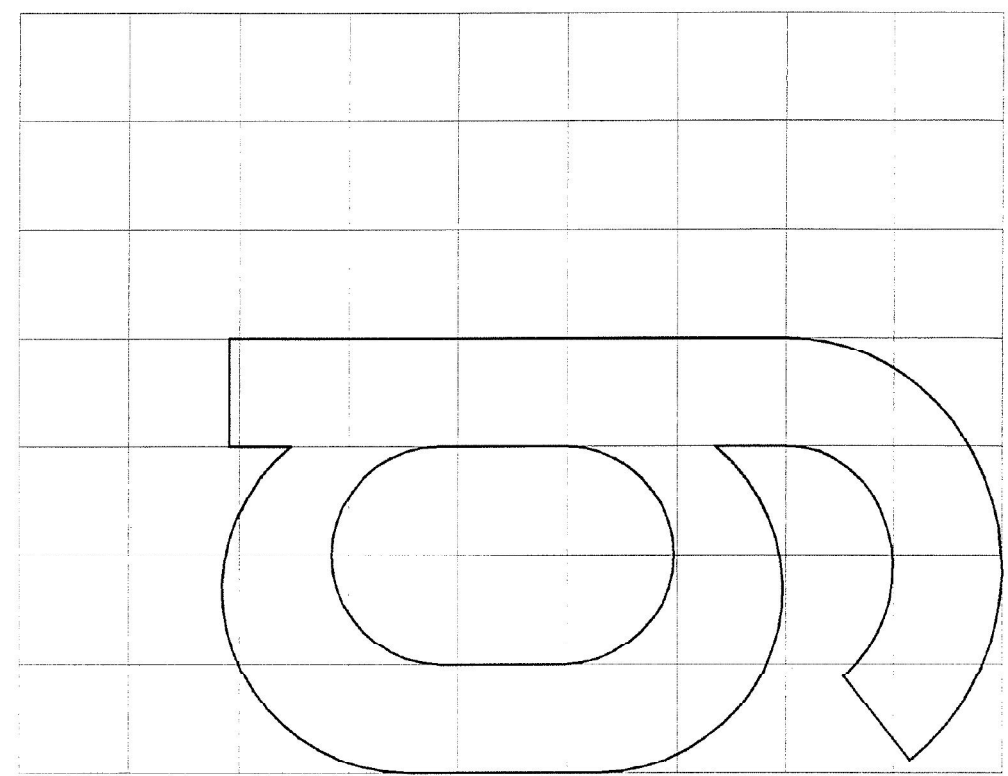

Γενική Γραμματεία
Δημοσίων Έργων

13280

ΠΡΟΤΥΠΟΙ ΧΑΡΑΚΤΗΡΕΣ ΓΡΑΦΗΣ
ΠΛΗΡΟΦΟΡΙΑΚΟΝ ΠΙΝΑΚΙΑΚΟΝ ΣΗΜΑΝΣΗΣ
ΚΑΝΟΝΙΚΗ ΓΡΑΦΗ (Ύψος : 112mm)

Γενική Γραμματεία
Δημοσίων Έργων

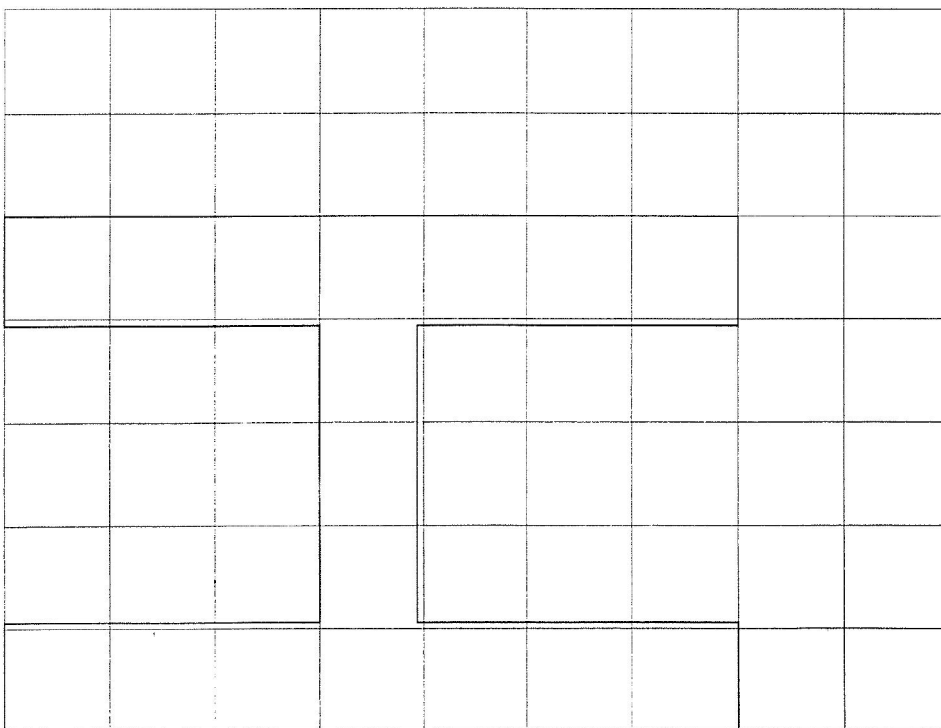
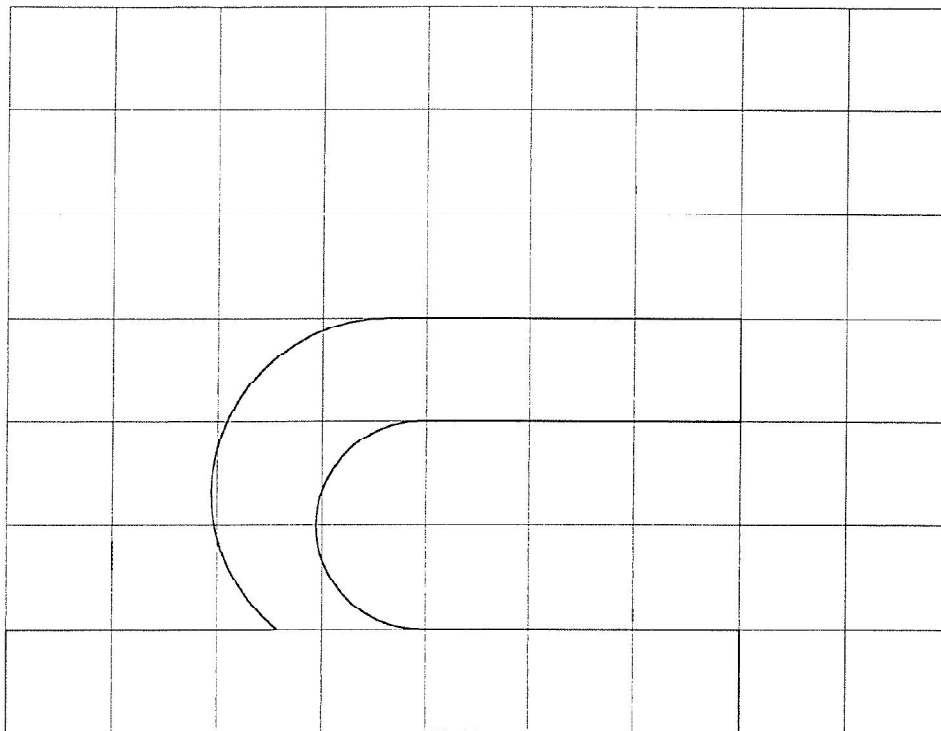

ΣΤΑΤΙΣΤΙΚΑ

ΠΡΟΤΥΠΟΙ ΧΑΡΑΚΤΗΡΕΣ ΓΡΑΦΗΣ
ΠΛΗΡΟΦΟΡΙΑΚΩΝ ΠΙΝΑΚΙΩΝ ΣΗΜΑΝΣΗΣ
ΚΑΝΟΝΙΚΗ ΓΡΑΦΗ (Υψος : 112mm)

Γενική Γραμματεία
Δημόσιων Έργων

ΠΡΟΤΥΠΟΙ ΧΑΡΑΚΤΗΡΕΣ ΓΡΑΦΗΣ
ΠΛΗΡΟΦΟΡΙΑΚΩΝ ΠΙΝΑΚΙΔΩΝ ΣΗΜΑΝΣΗΣ
ΚΑΝΟΝΙΚΗ ΓΡΑΦΗ (Υψος : 112mm)

Γενική Γραμματεία
Δημόσιων Έργων

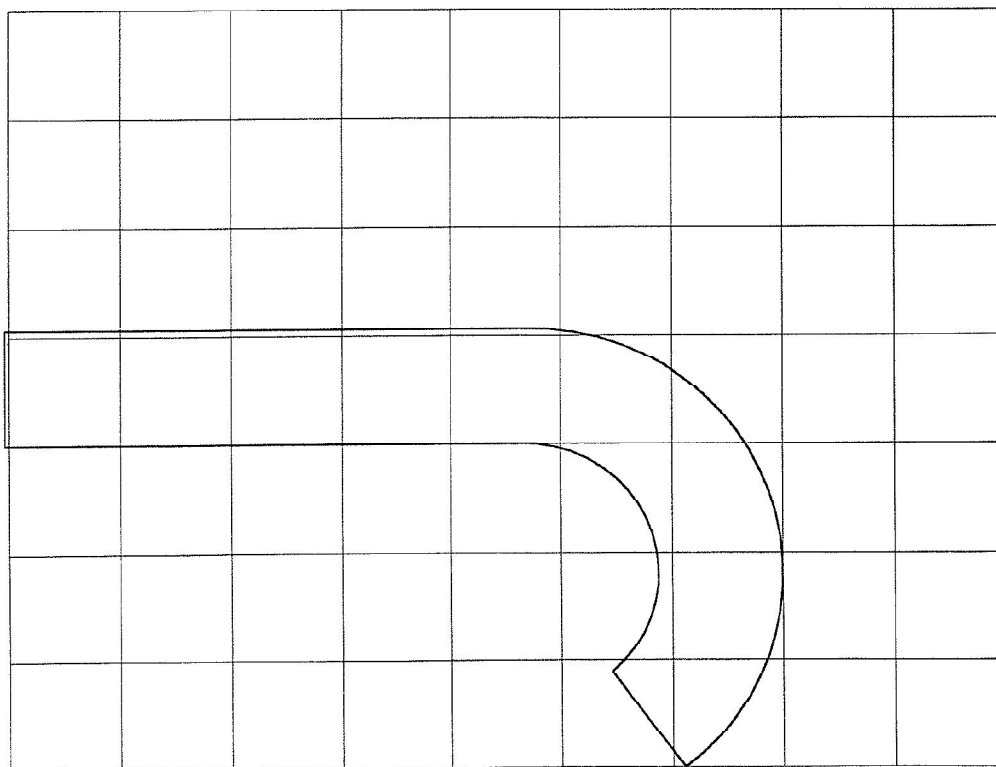
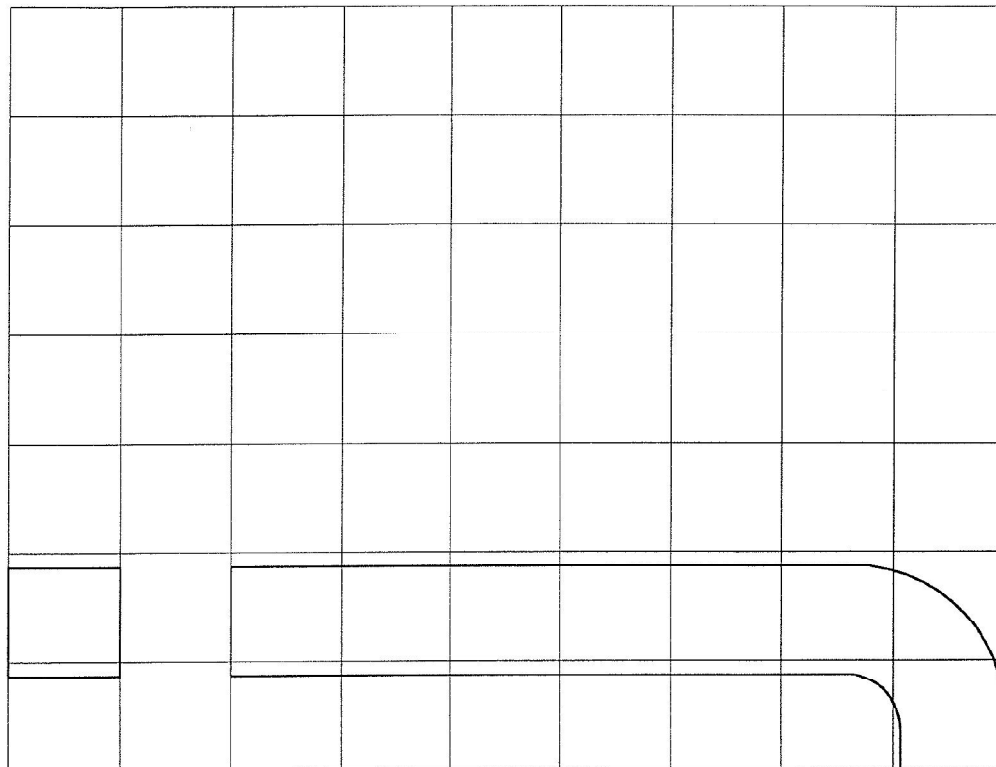

112mm

ΠΡΟΤΥΠΟΙ ΧΑΡΑΚΤΗΡΕΣ ΓΡΑΦΗΣ
ΠΛΗΡΟΦΟΡΙΑΚΟΝ ΠΙΝΑΚΙΟΝ ΣΗΜΑΝΣΗΣ
ΚΑΝΟΝΙΚΗ ΓΡΑΦΗ (Ύψος : 112mm)

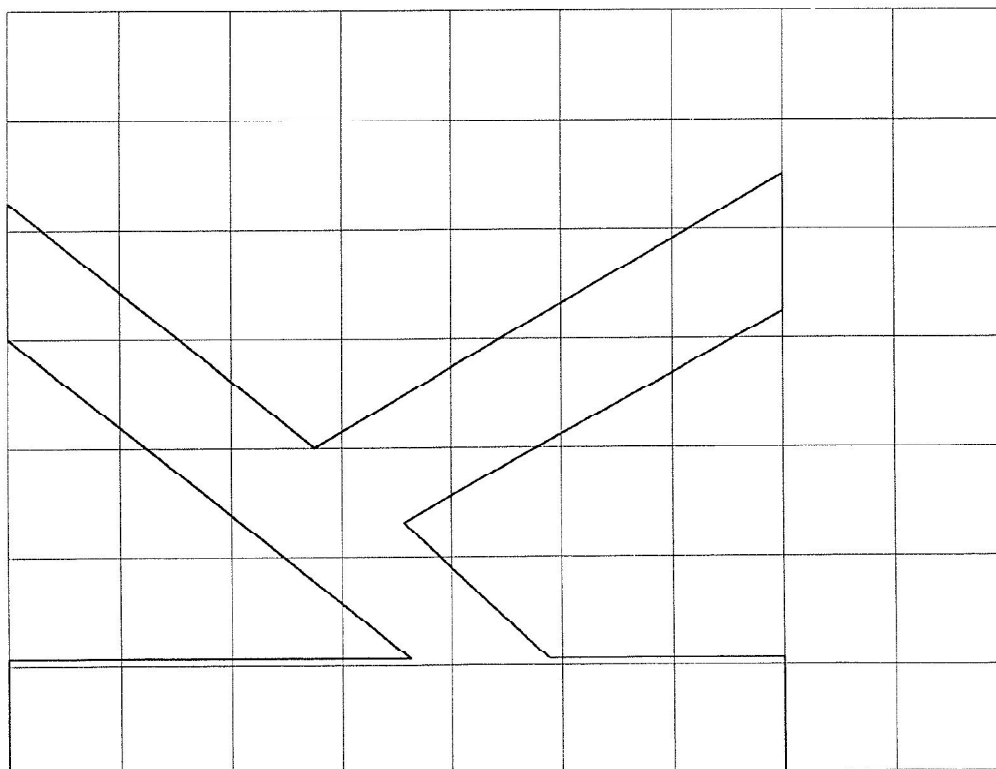
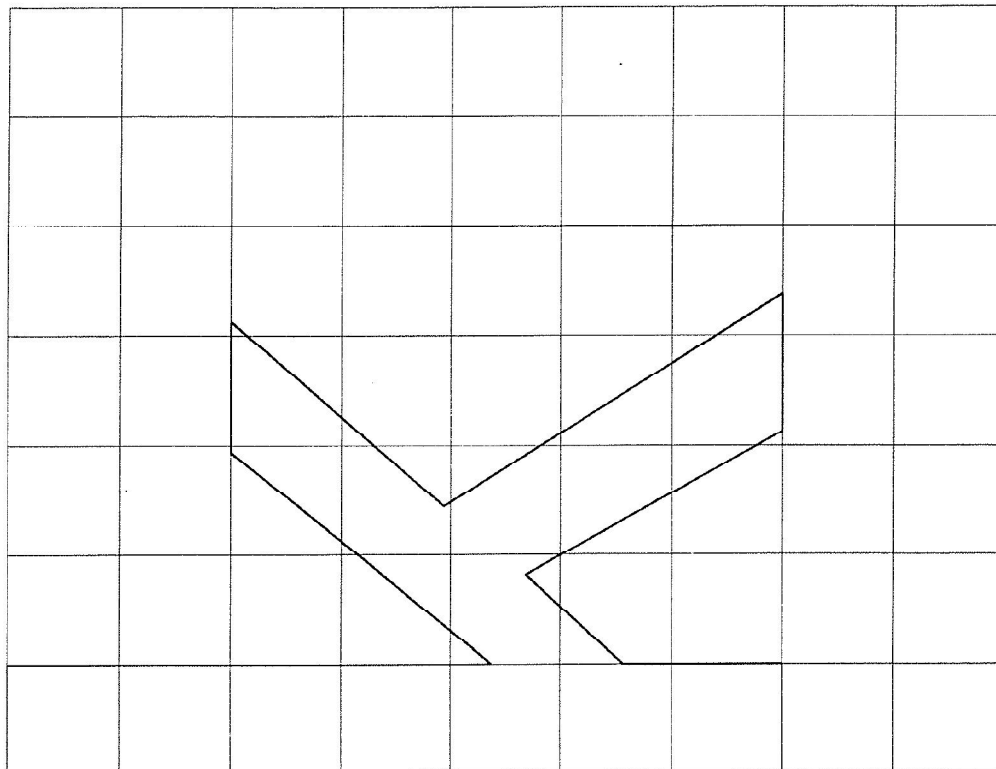

Γενική Γραμματεία
Δημοσίων Έργων

ΠΡΟΤΥΠΟΙ ΧΑΡΑΚΤΗΡΕΣ ΓΡΑΦΗΣ
ΠΛΗΡΟΦΟΡΙΑΚΟΝ ΠΙΝΑΚΙΟΝ ΣΗΜΑΝΣΗΣ

ΚΑΝΟΝΙΚΗ ΓΡΑΦΗ (Υψος : 112mm)

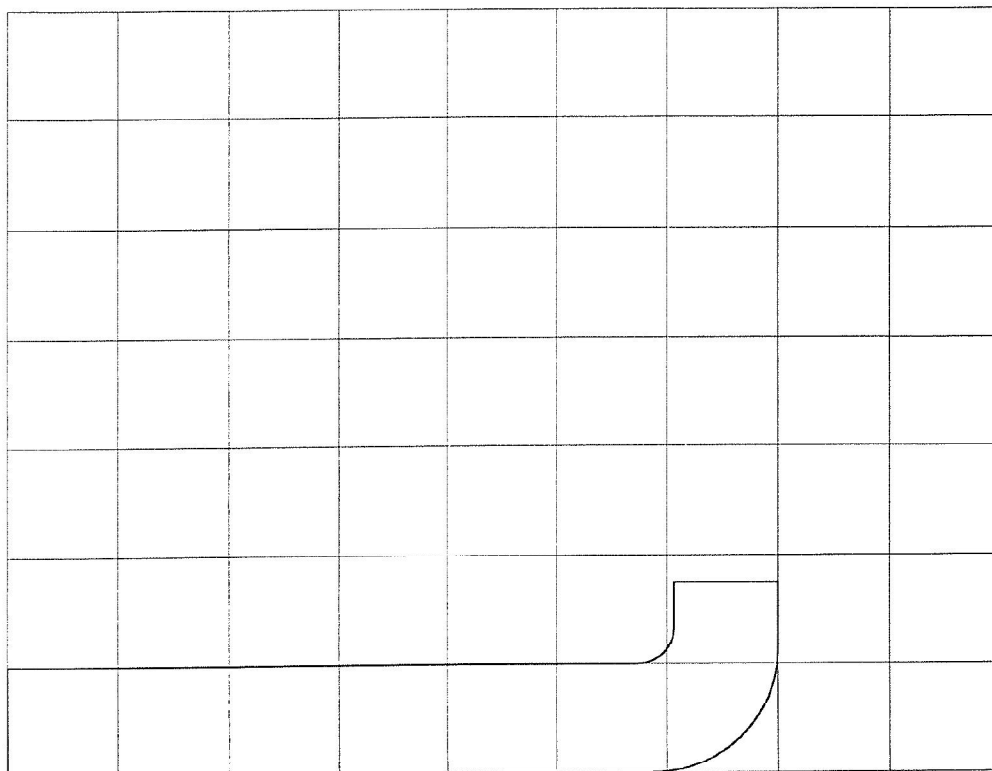

Γενική Γραμματεία
Δημόσιων Έργων

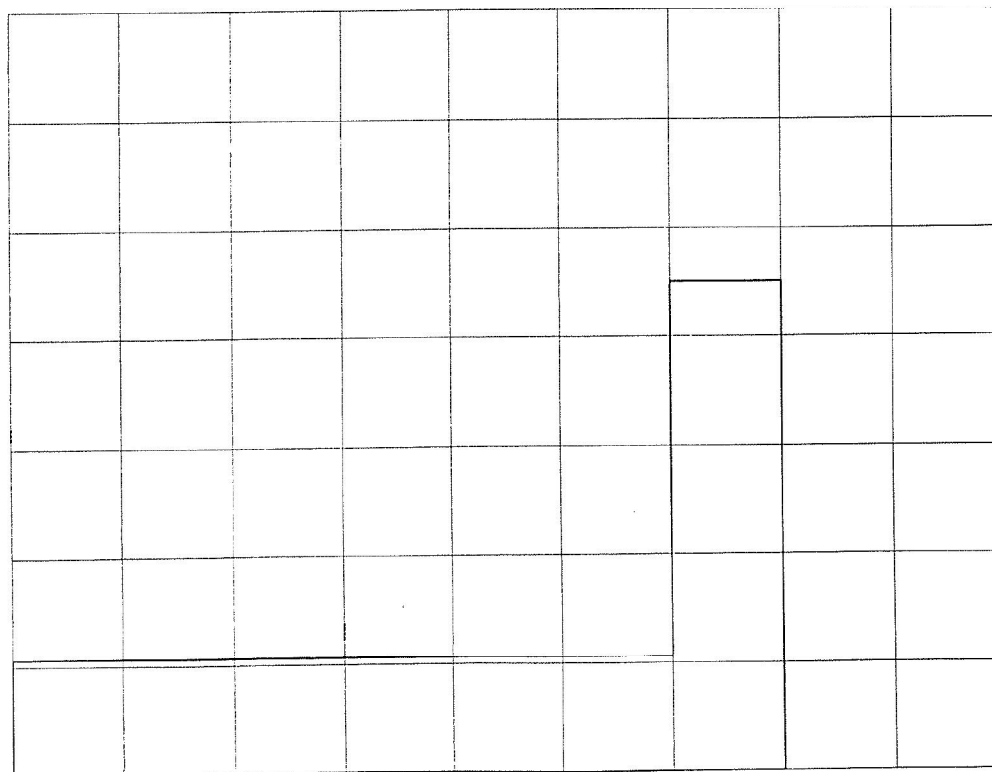

Γενική Γραμματεία
Δημόσιων Έργων

ΠΡΟΤΥΠΟΙ ΧΑΡΑΚΤΗΡΕΣ ΓΡΑΦΗΣ
ΠΑΡΟΦΟΡΙΑΚΩΝ ΠΙΝΑΚΙΩΝ ΣΗΜΑΝΣΗΣ
ΚΑΝΟΝΙΚΗ ΓΡΑΦΗ (Υψος : 112mm)

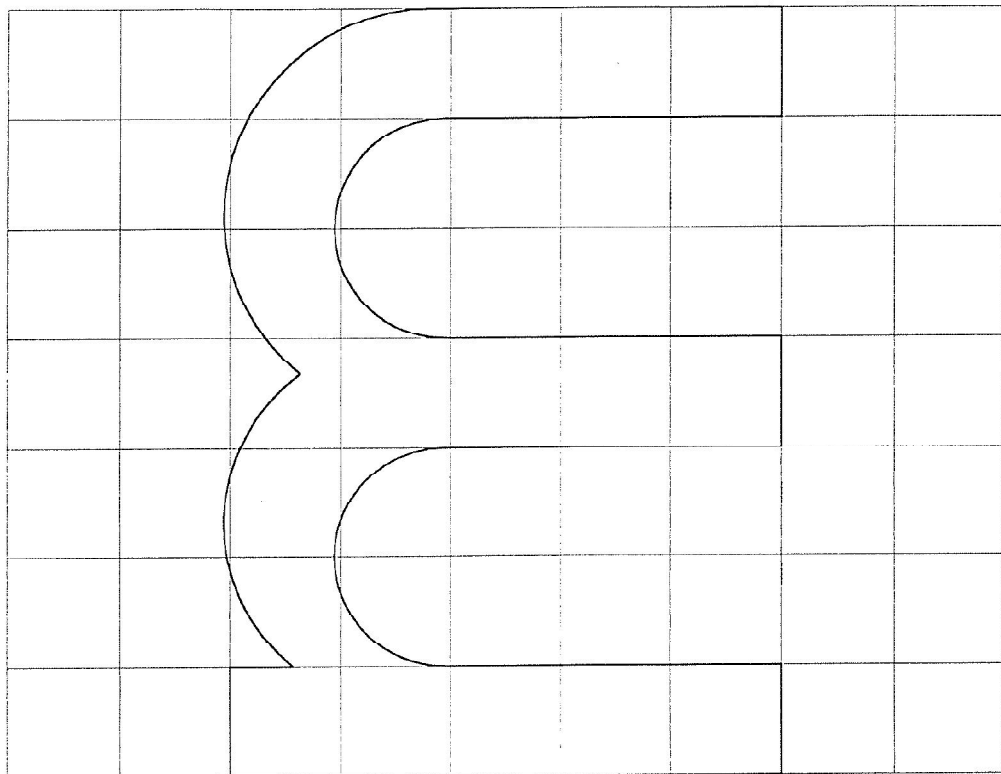
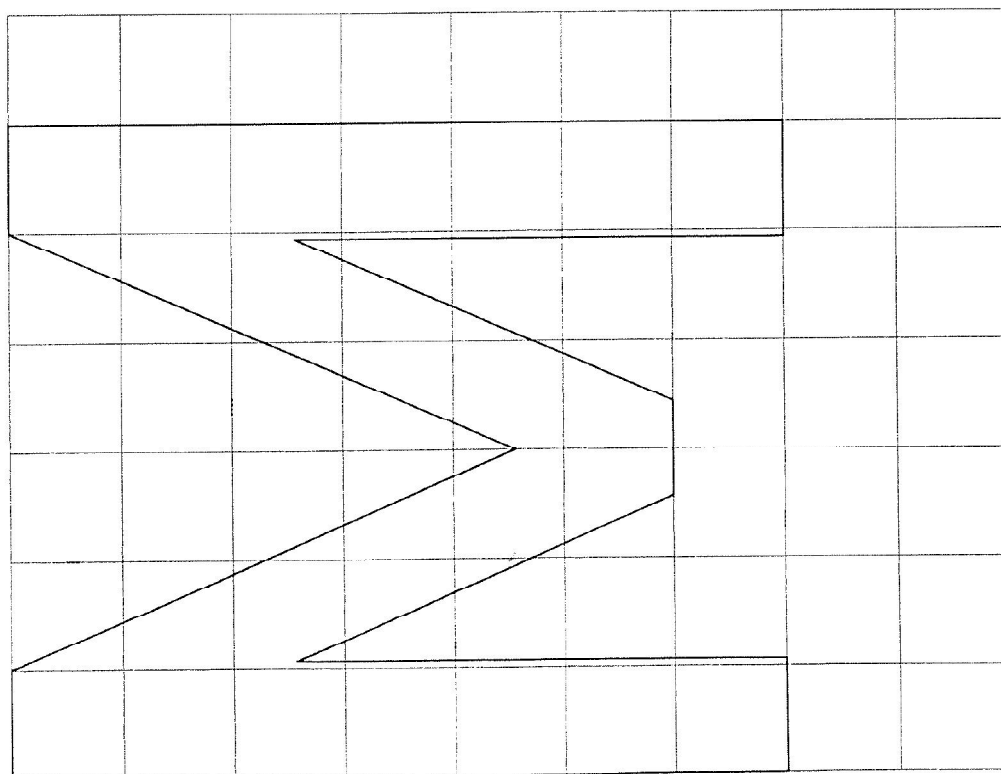

112mm

ΠΡΟΤΥΠΟΙ ΧΑΡΑΚΤΗΡΕΣ ΓΡΑΦΗΣ
ΠΑΡΟΡΟΦΟΡΙΑΚΟΝ ΠΙΝΑΚΙΑΣΟΝ ΣΗΜΑΝΣΗΣ
ΚΑΝΟΝΙΚΗ ΓΡΑΦΗ (Υψος : 112mm)

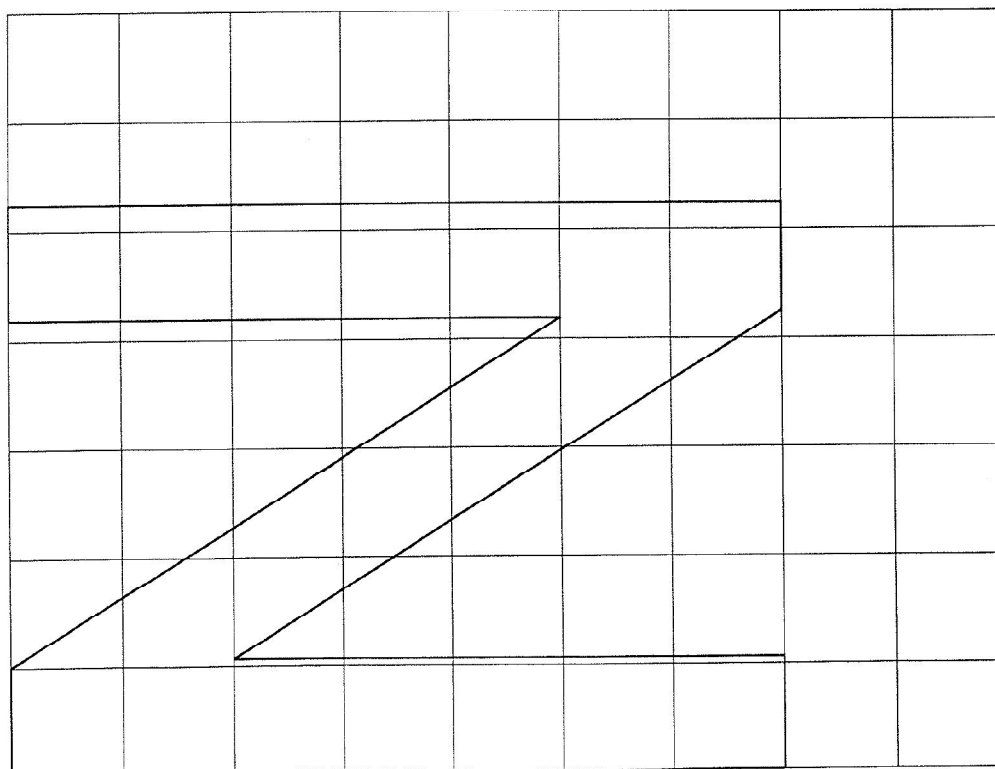
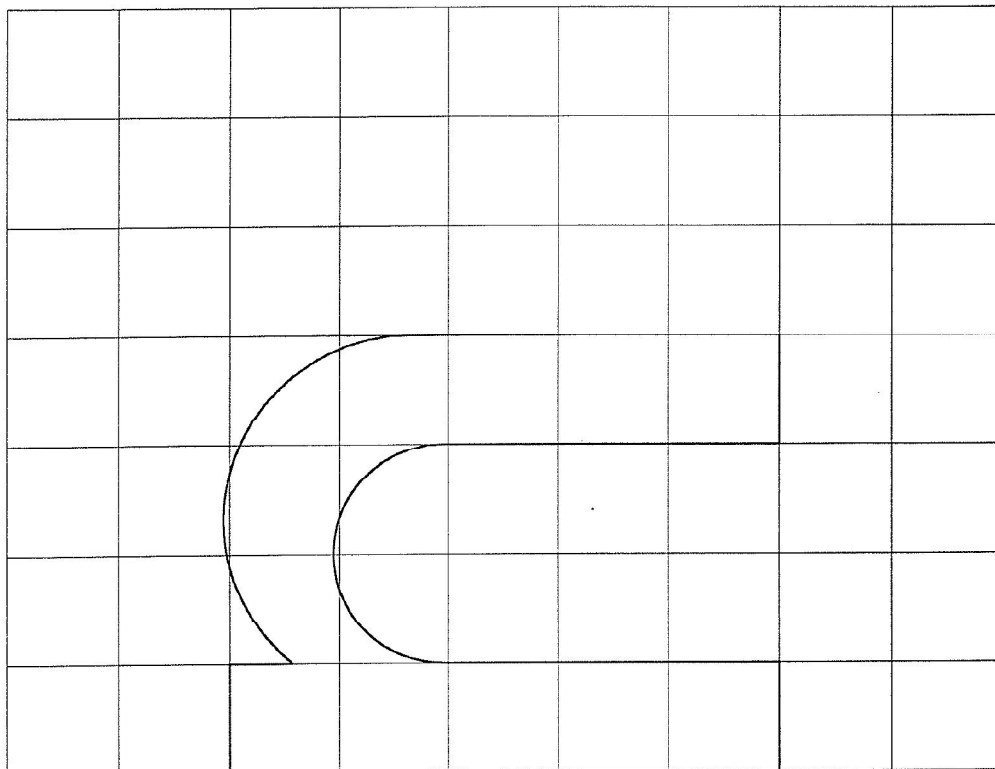

Γενική Γραμματεία
Δημοσίων Έργων

ΠΡΟΤΥΠΟΙ ΧΑΡΑΚΤΗΡΕΣ ΓΡΑΦΗΣ
ΠΑΡΦΟΦΟΡΙΑΚΩΝ ΠΙΝΑΚΙΔΩΝ ΣΗΜΑΝΣΗΣ
ΚΑΝΟΝΙΚΗ ΓΡΑΦΗ (Υψος : 112mm)

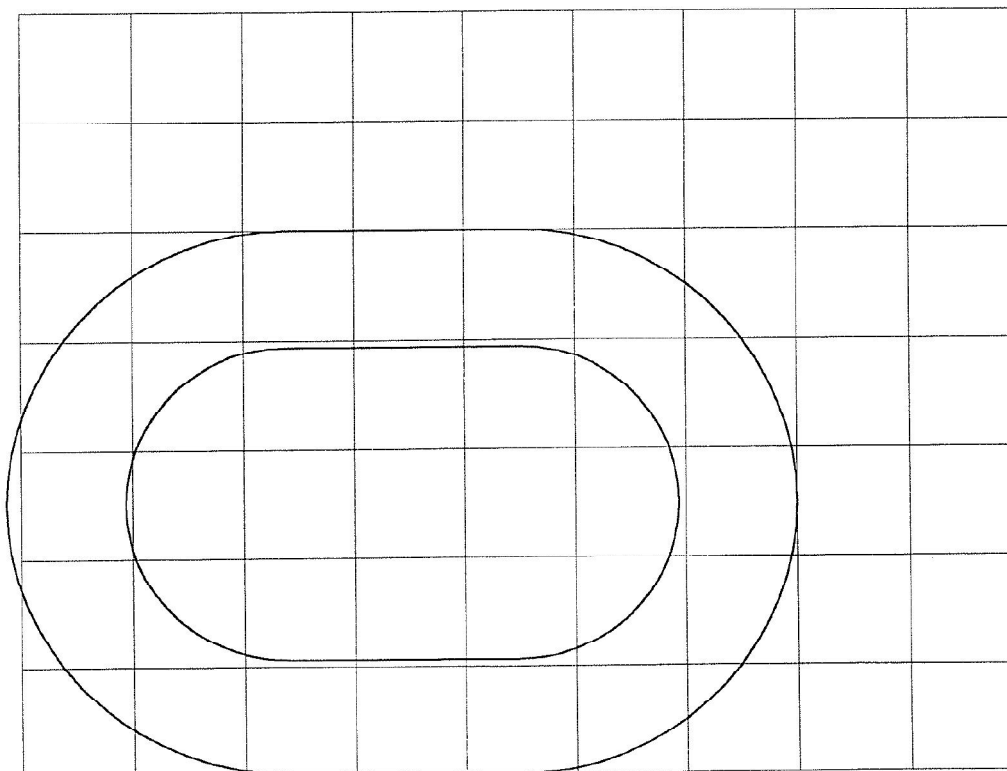
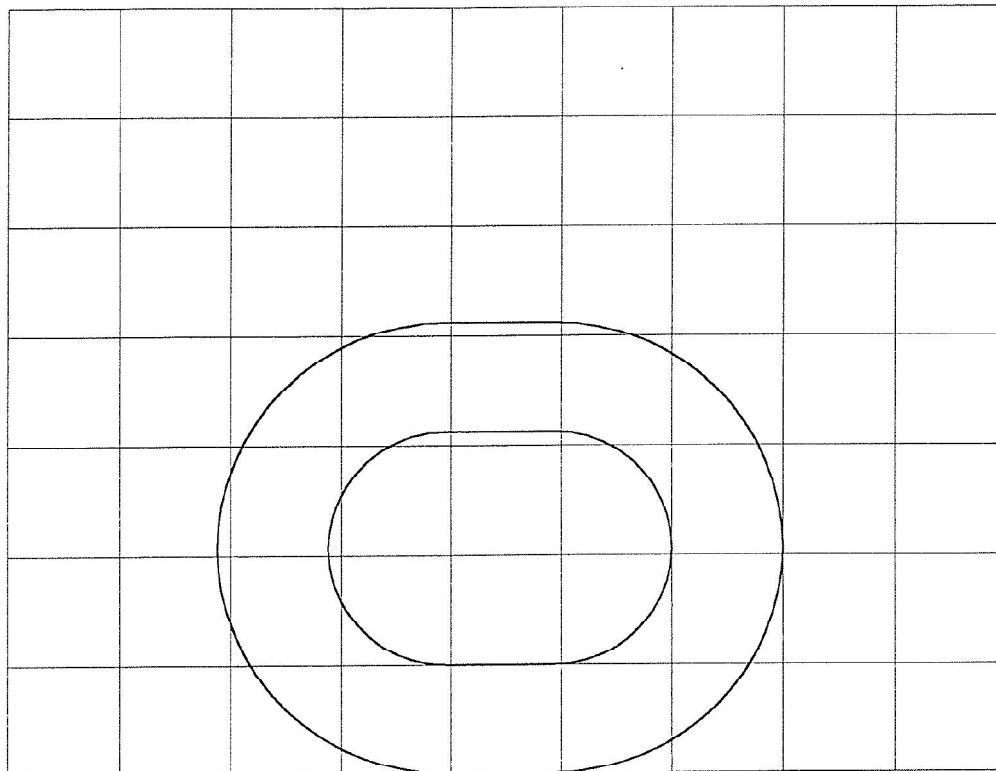

Γενική Γραμματεία
Δημοσίων Έργων

ΠΡΟΤΥΠΟΙ ΧΑΡΑΚΤΗΡΕΣ ΓΡΑΦΗΣ
ΠΑΗΡΟΦΟΡΙΑΚΩΝ ΠΙΝΑΚΙΩΝ ΣΗΜΑΝΣΗΣ

ΚΑΝΟΝΙΚΗ ΓΡΑΦΗ (Υψος : 112mm)

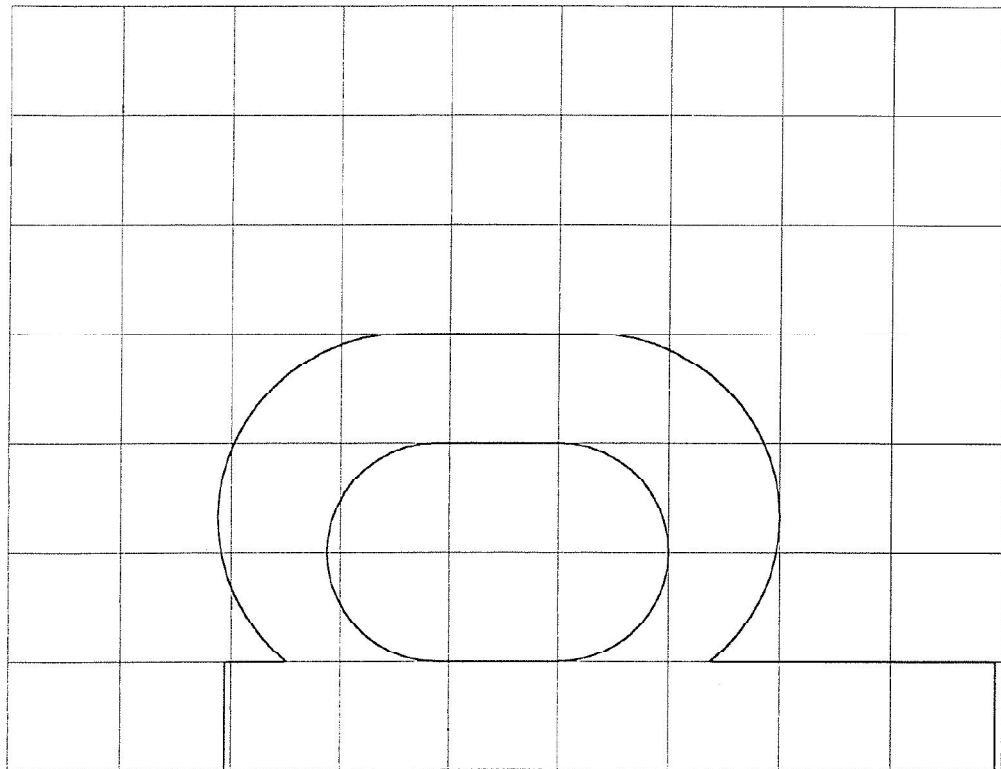

Γενική Γραμματεία
Δημοσίων Έργων

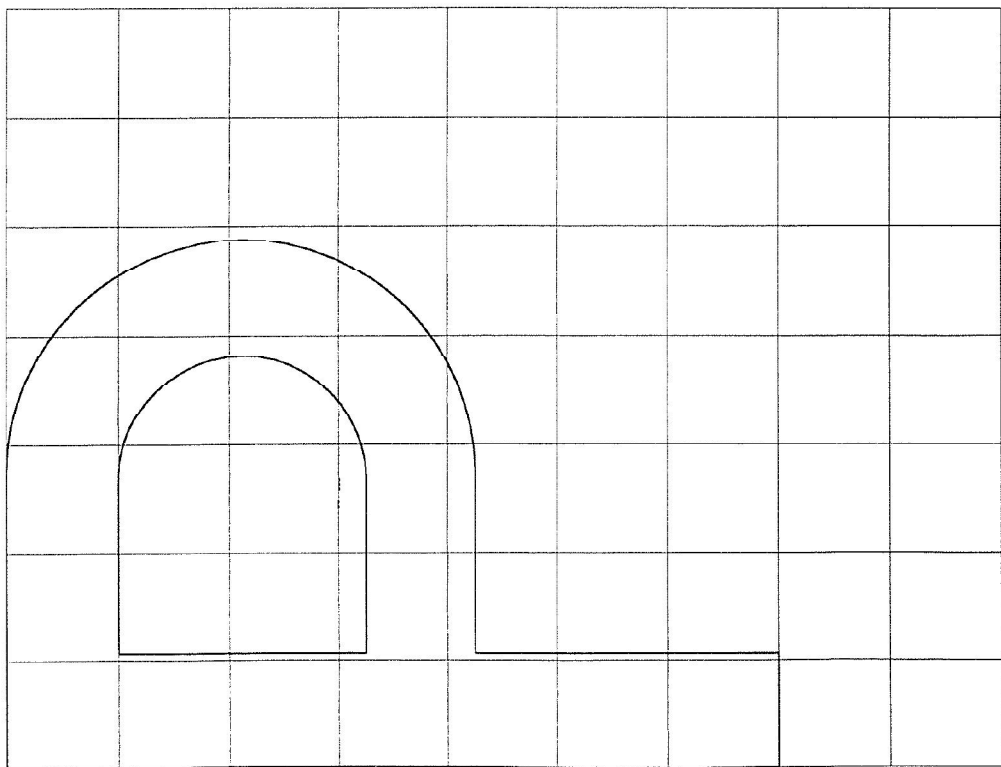

ΠΡΟΤΥΠΟΙ ΧΑΡΑΚΤΗΡΕΣ ΓΡΑΦΗΣ
ΠΑΡΟΦΟΡΙΑΚΩΝ ΠΙΝΑΚΙΔΩΝ ΣΗΜΑΝΣΗΣ
ΚΑΝΟΝΙΚΗ ΓΡΑΦΗ (Υψος : 112mm)

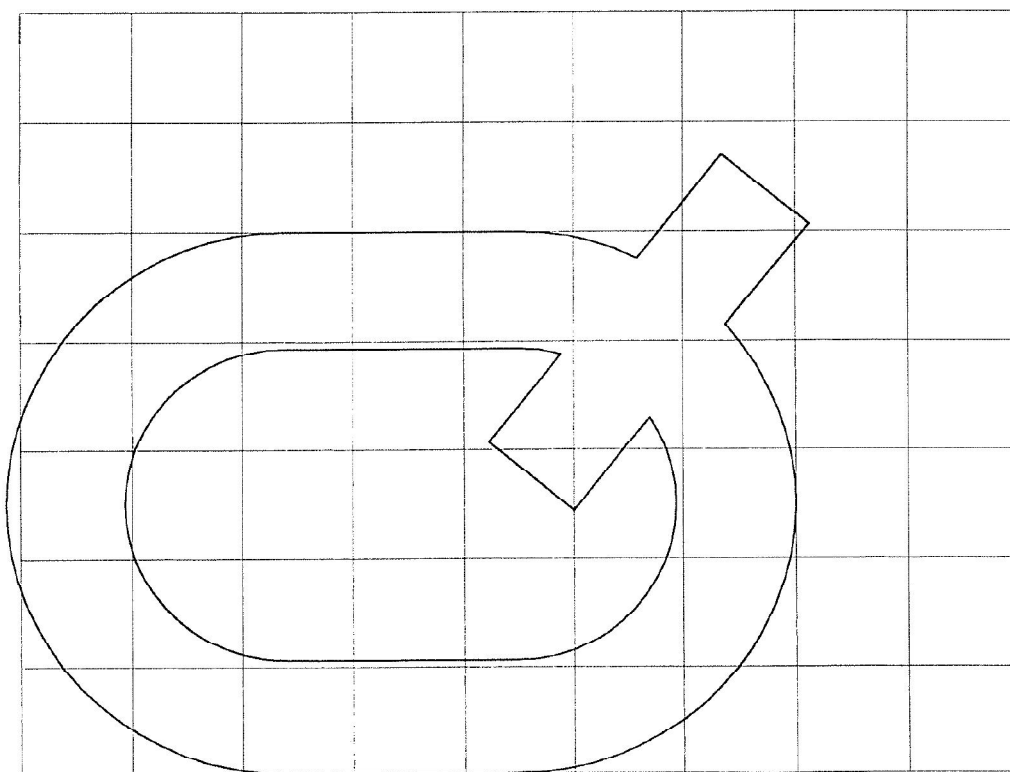
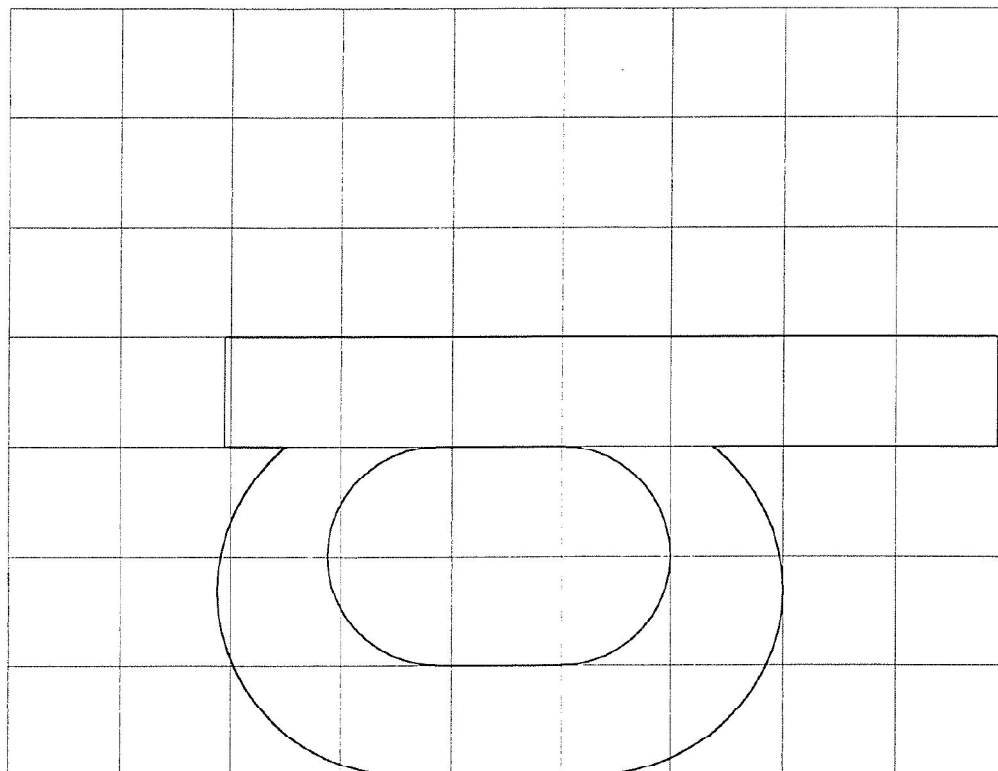

Γενική Γραμματεία
Δημοσίων Έργων

Γενική Γραμματεία
Δημοσίων Έργων

ΠΡΟΤΥΠΟΙ ΧΑΡΑΚΤΗΡΕΣ ΓΡΑΦΗΣ
ΠΛΗΡΟΦΟΡΙΑΚΟΝ ΠΙΝΑΚΙΔΙΟΝ ΣΗΜΑΝΣΗΣ
ΚΑΝΟΝΙΚΗ ΓΡΑΦΗ (Ύψος : 112mm)

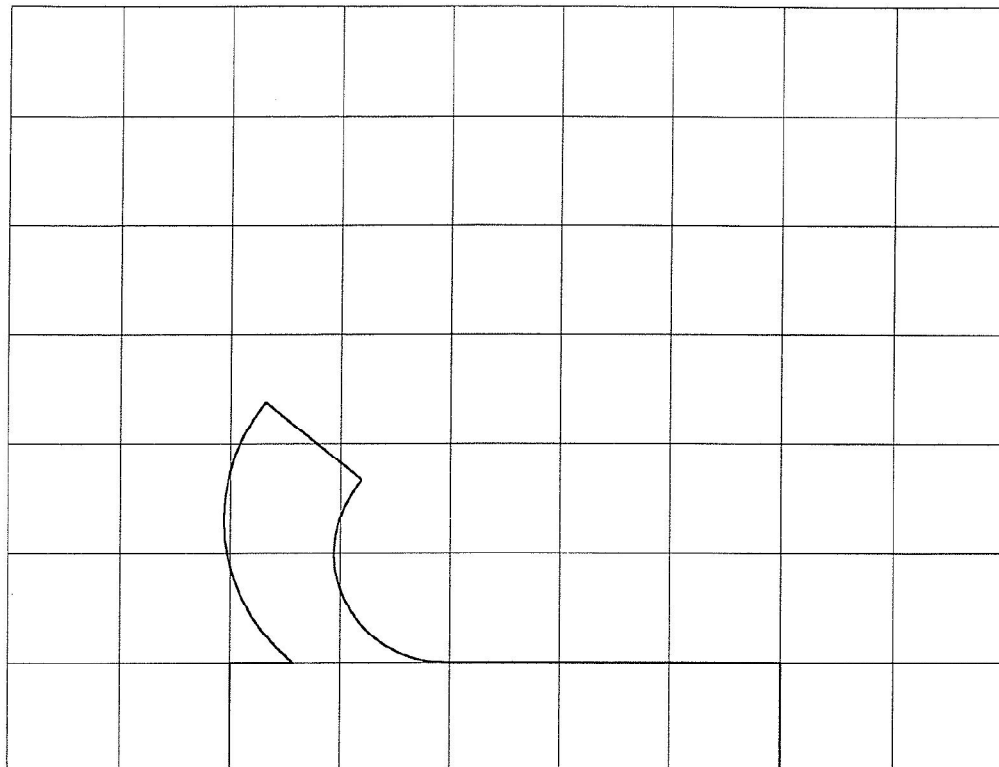
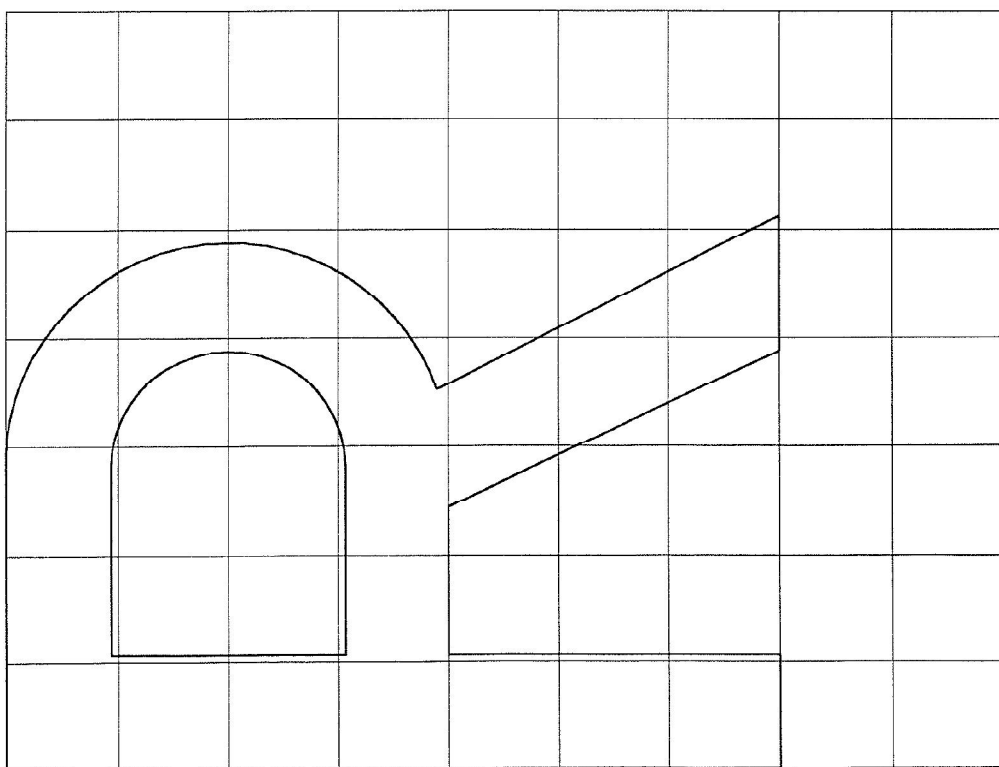

ΠΡΟΤΥΠΟΙ ΧΑΡΑΚΤΗΡΕΣ ΓΡΑΦΗΣ
ΠΑΛΦΟΦΟΡΙΑΚΩΝ ΠΙΝΑΚΙΑΩΝ ΣΗΜΑΝΣΗΣ
ΚΑΝΟΝΙΚΗ ΓΡΑΦΗ (Υψος : 112mm)

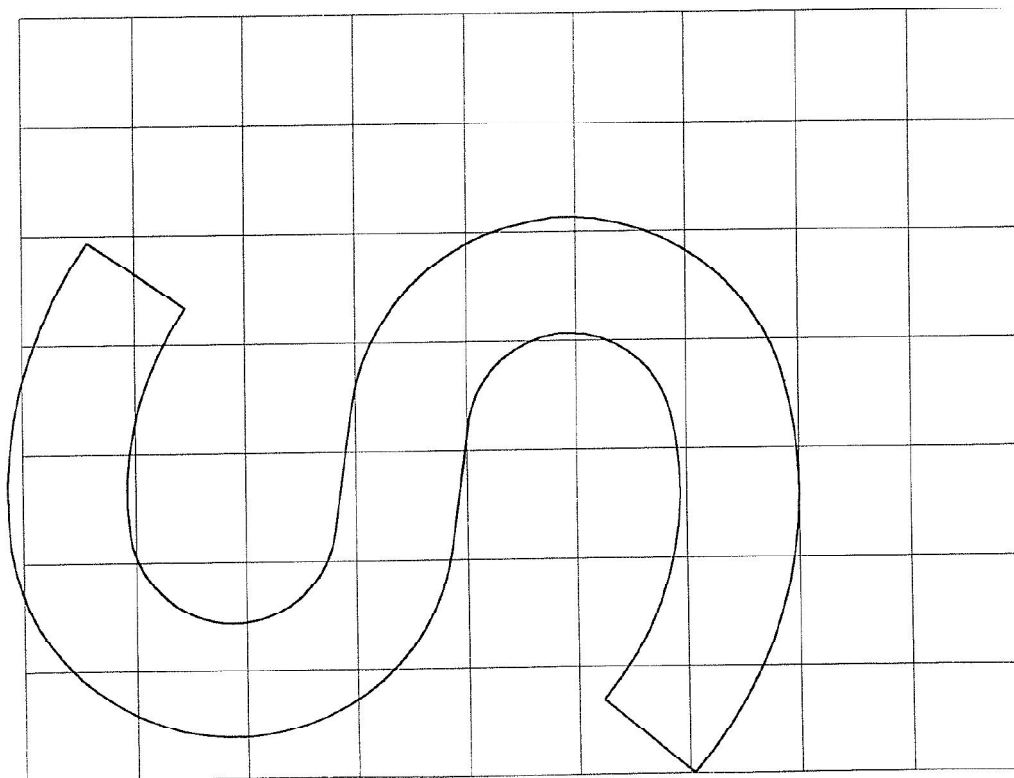
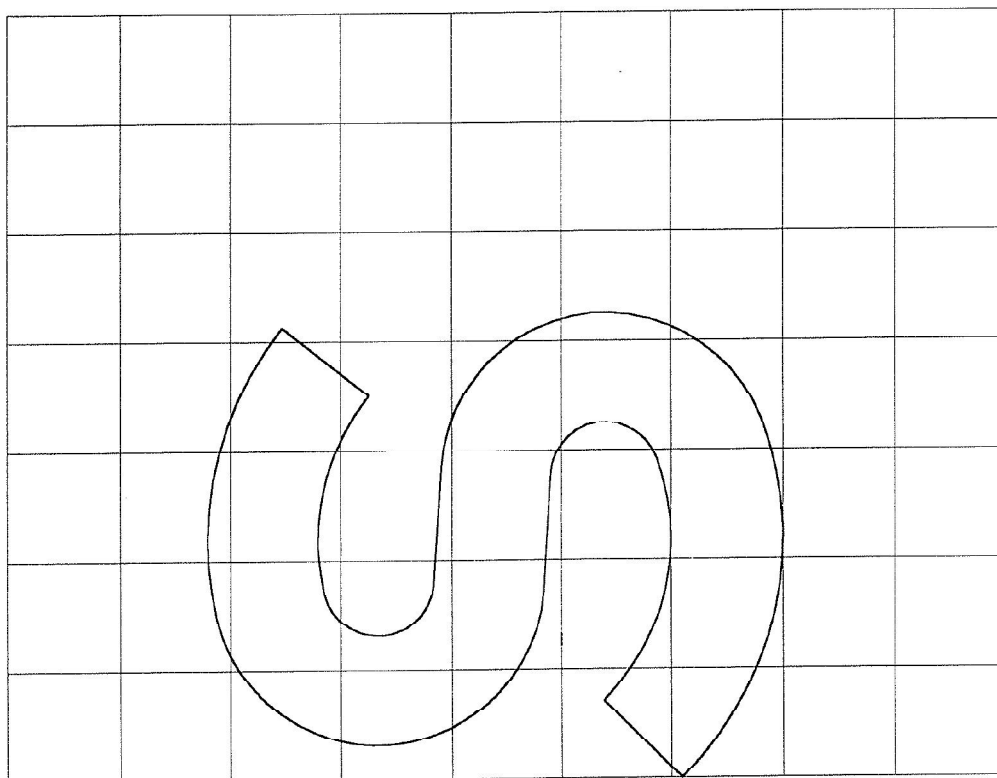

Γενική Γραμματεία
Δημοσίων Έργων

ΠΡΟΤΥΠΟΙ ΧΑΡΑΚΤΗΡΕΣ ΓΡΑΦΗΣ
ΠΛΗΡΟΦΟΡΙΑΚΩΝ ΠΙΝΑΚΙΔΩΝ ΣΗΜΑΝΣΗΣ
ΚΑΝΟΝΙΚΗ ΓΡΑΦΗ (Υψος : 112mm)

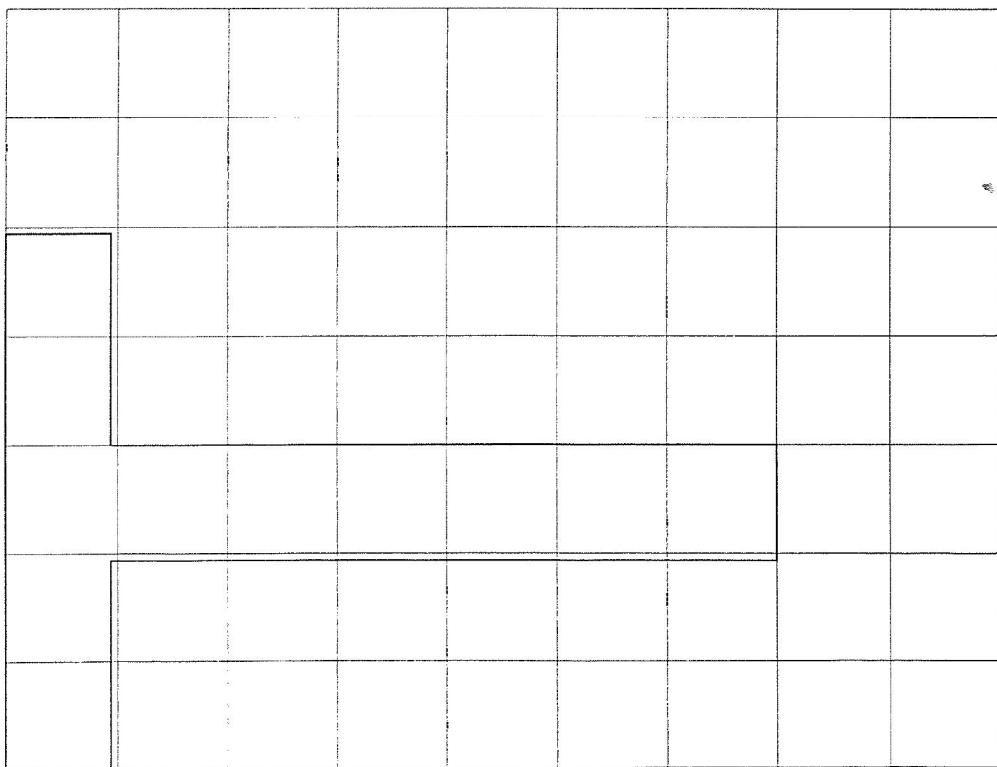
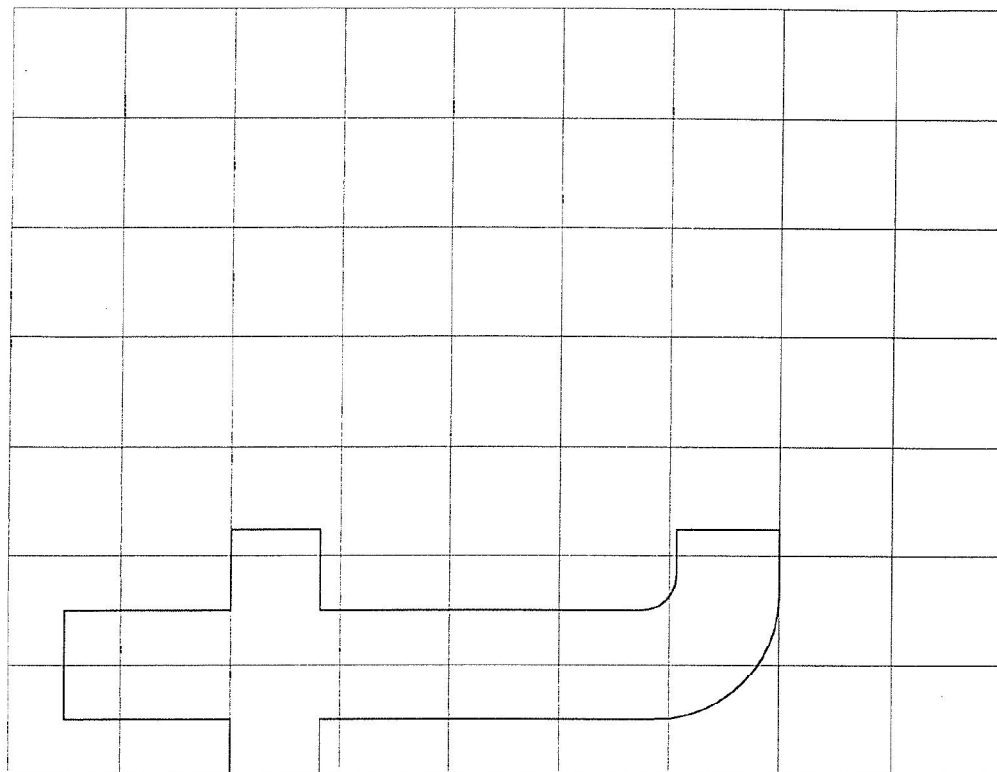

Γενική Γραμματεία
Δημοσίων Έργων

ΠΡΟΤΥΠΟΙ ΧΑΡΑΚΤΗΡΕΣ ΓΡΑΦΗΣ
ΠΑΡΟΦΟΡΙΑΚΩΝ ΠΙΝΑΚΙΔΩΝ ΣΗΜΑΝΣΗΣ
ΚΑΝΟΝΙΚΗ ΓΡΑΦΗ (Υψος : 112mm)

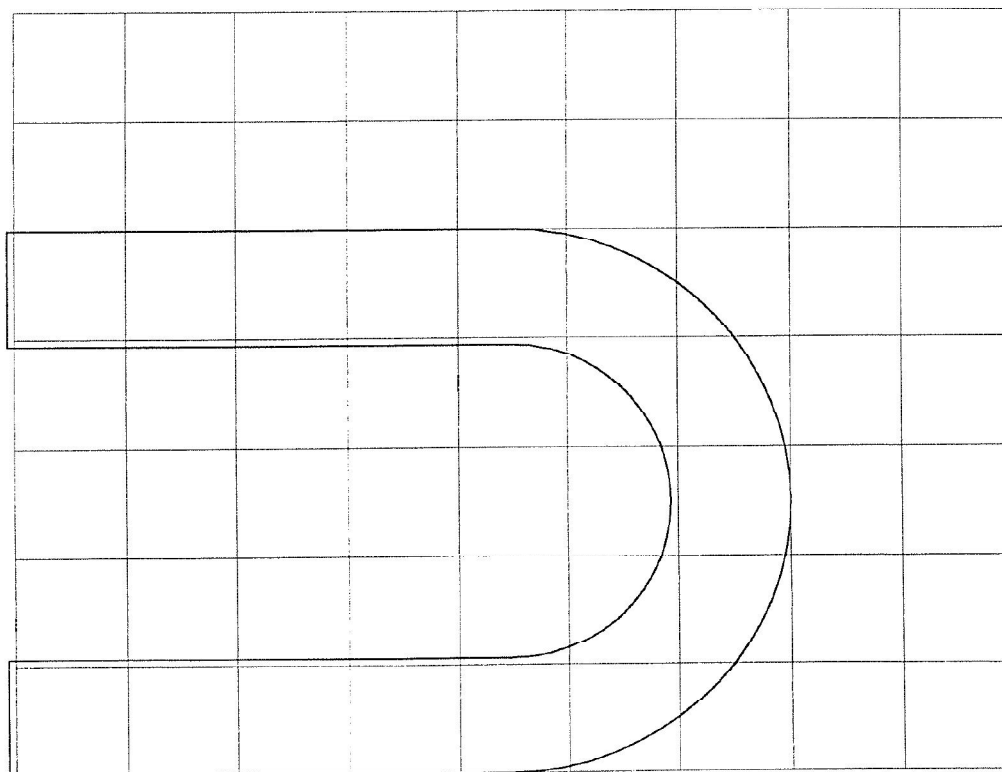
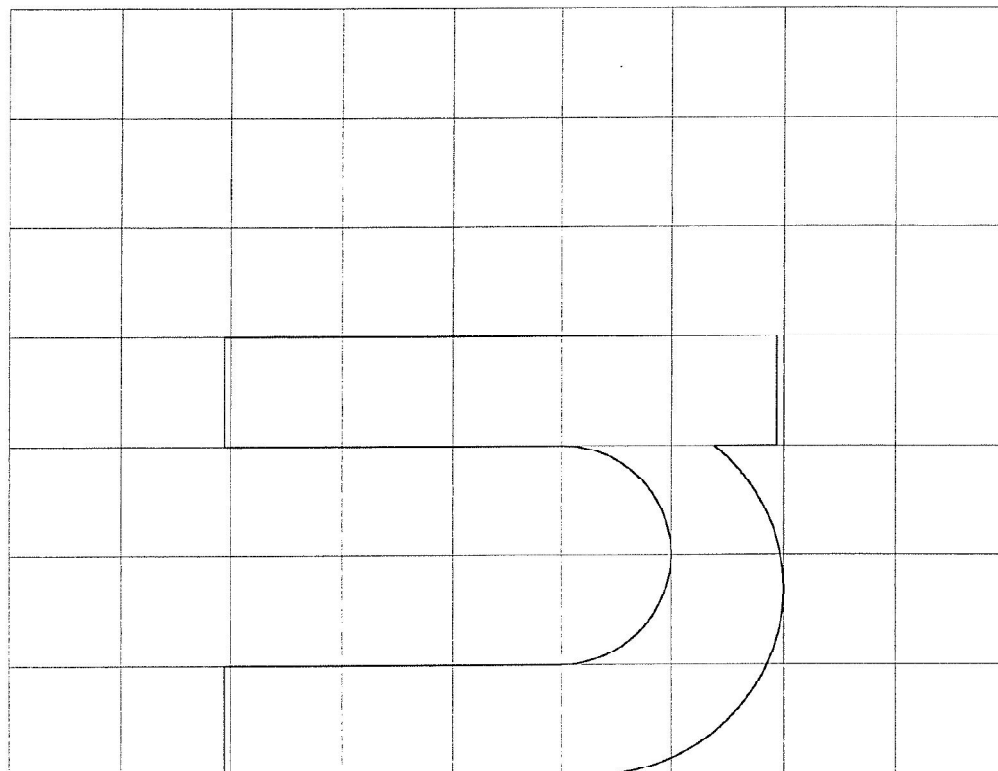

Γενική Γραμματεία
Δημοσίων Έργων

ΠΡΟΤΥΠΟΙ ΧΑΡΑΚΤΗΡΕΣ ΓΡΑΦΗΣ
ΠΛΗΡΟΦΟΡΙΑΚΩΝ ΠΙΝΑΚΙΔΩΝ ΣΗΜΑΝΣΗΣ

ΚΑΝΟΝΙΚΗ ΓΡΑΦΗ (Υψος : 112mm)

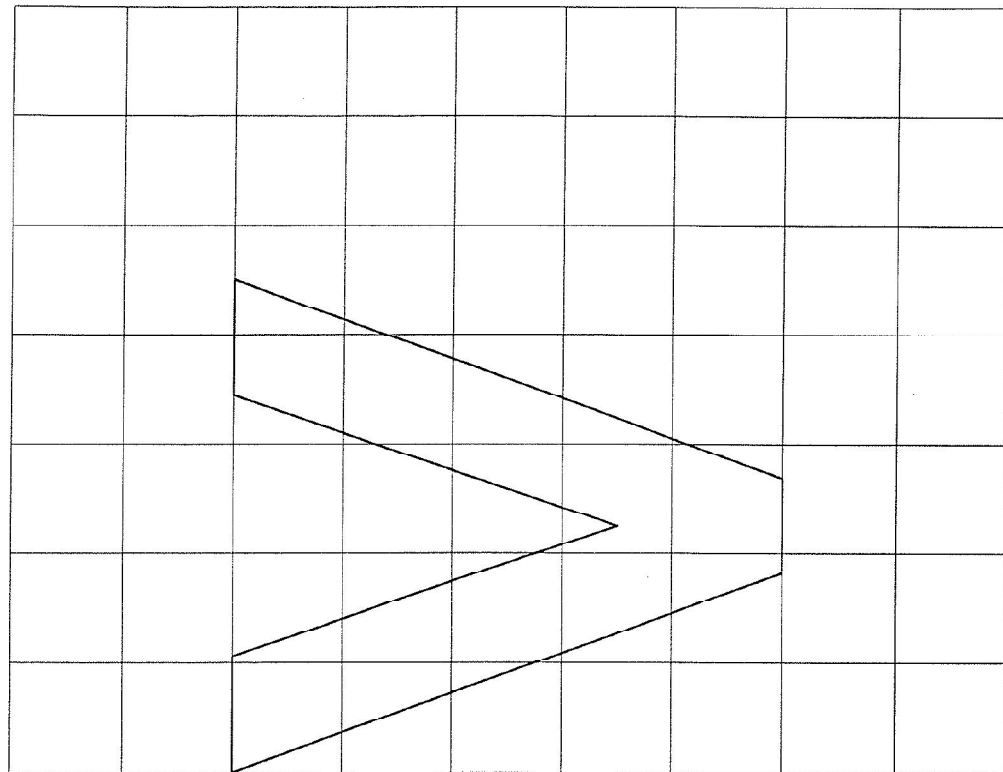

Γενική Γραμματοεικία
Δημοσίων Έργων

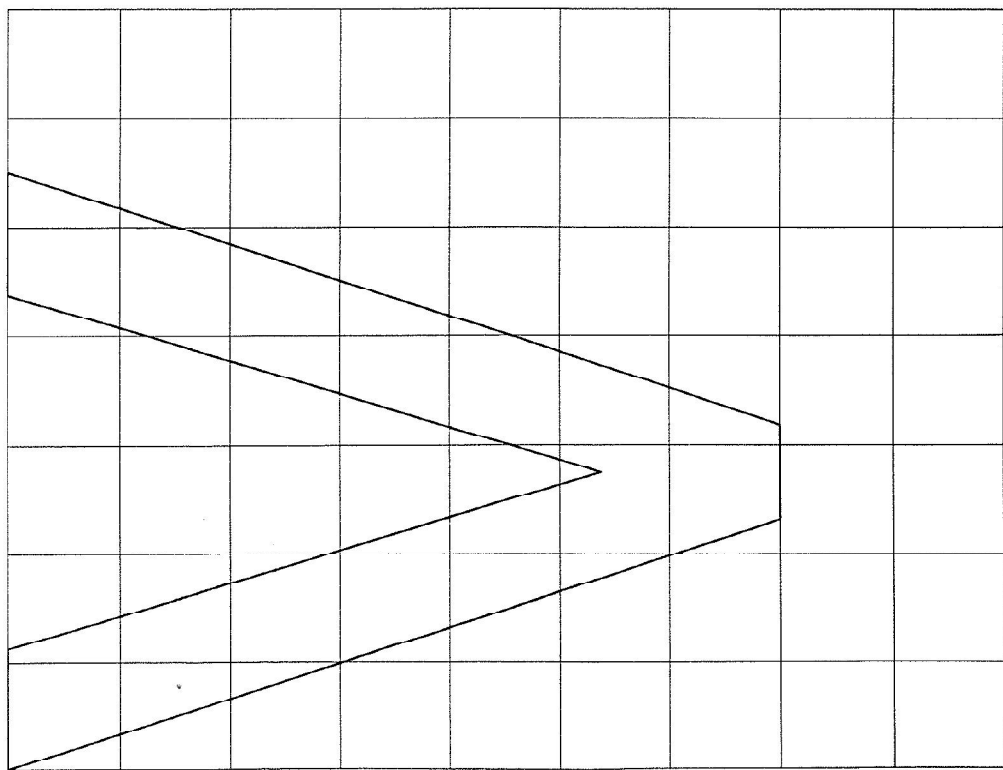

ΠΡΟΤΥΠΟΙ ΧΑΡΑΚΤΗΡΕΣ ΓΡΑΦΗΣ
ΠΑΗΡΟΦΟΡΙΑΚΩΝ ΠΙΝΑΚΙΔΩΝ ΣΗΜΑΝΣΗΣ
ΚΑΝΟΝΙΚΗ ΓΡΑΦΗ (Υψος : 112mm)

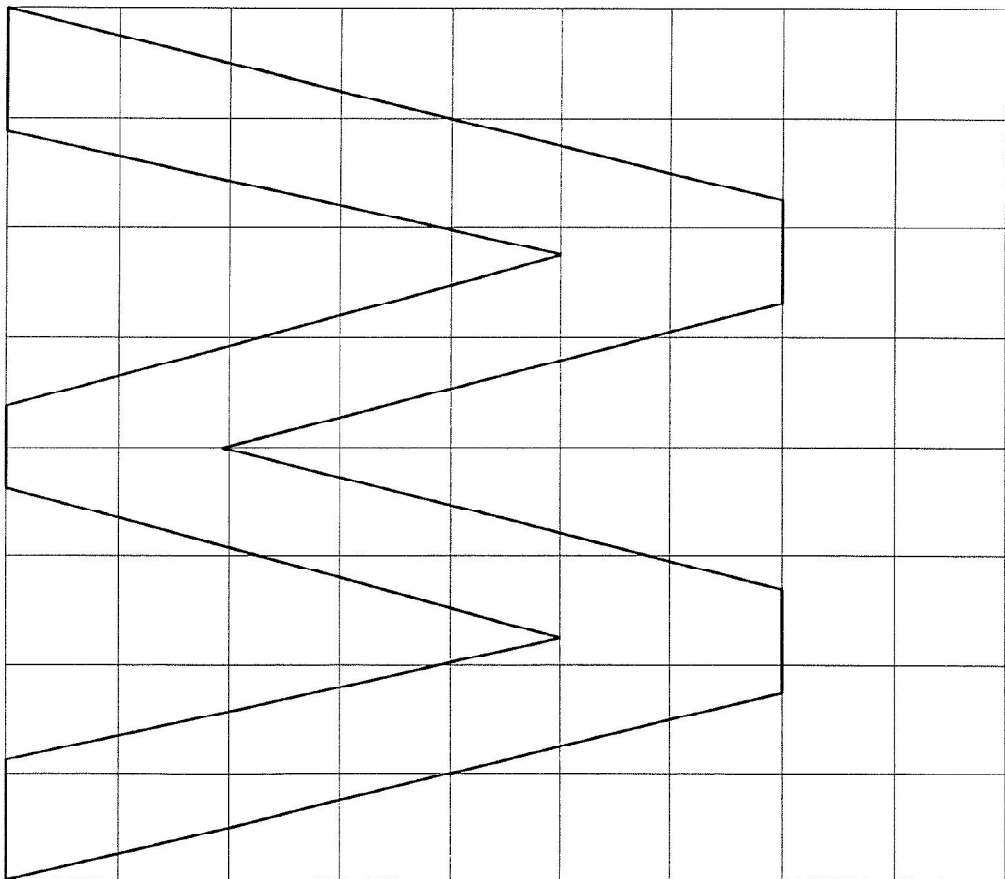
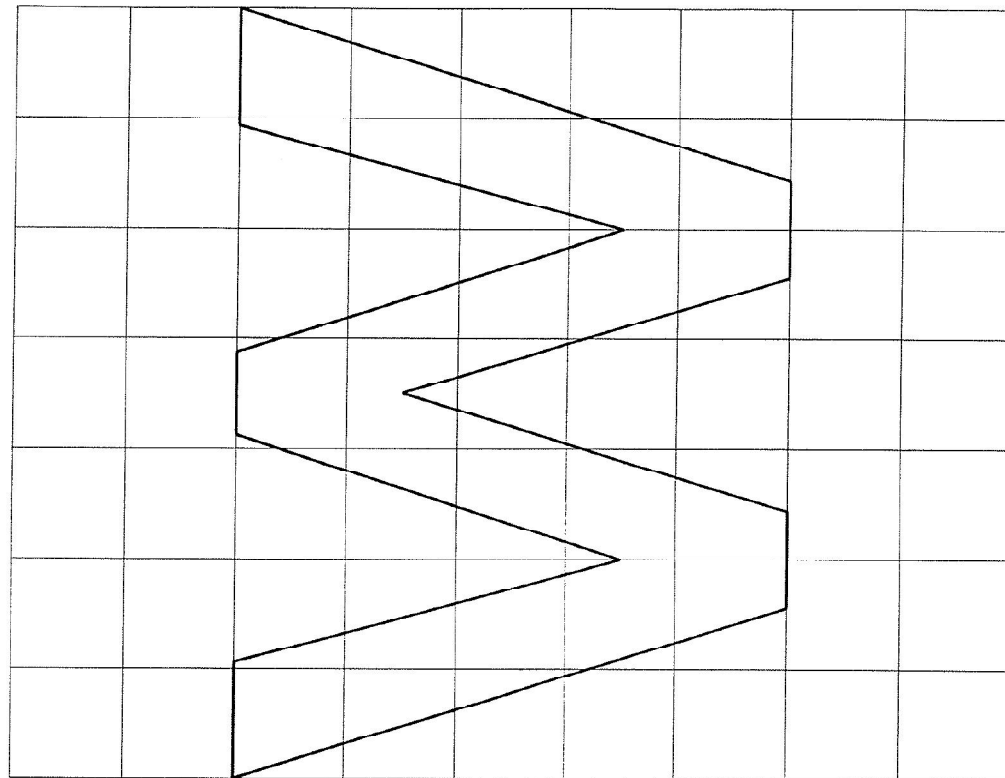

ΠΡΟΤΥΠΟΙ ΧΑΡΑΚΤΗΡΕΣ ΓΡΑΦΗΣ
ΠΑΡΟΡΟΦΟΡΙΑΚΩΝ ΠΙΝΑΚΙΩΝ ΣΗΜΑΝΣΗΣ

ΚΑΝΟΝΙΚΗ ΓΡΑΦΗ (Υψος : 112mm)

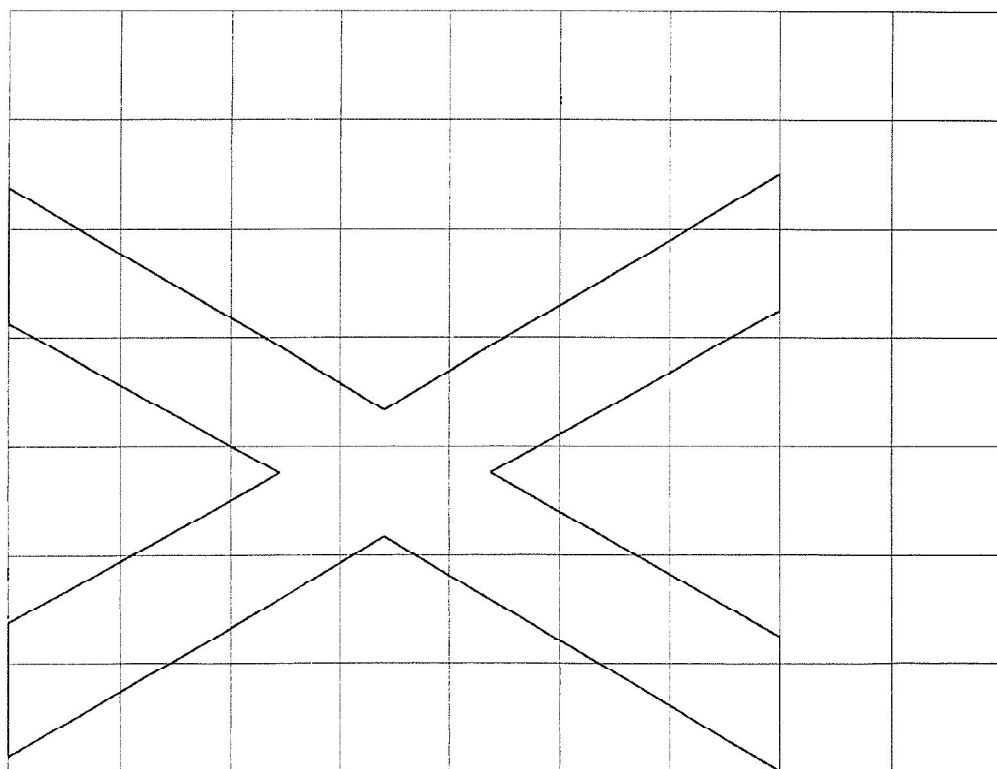
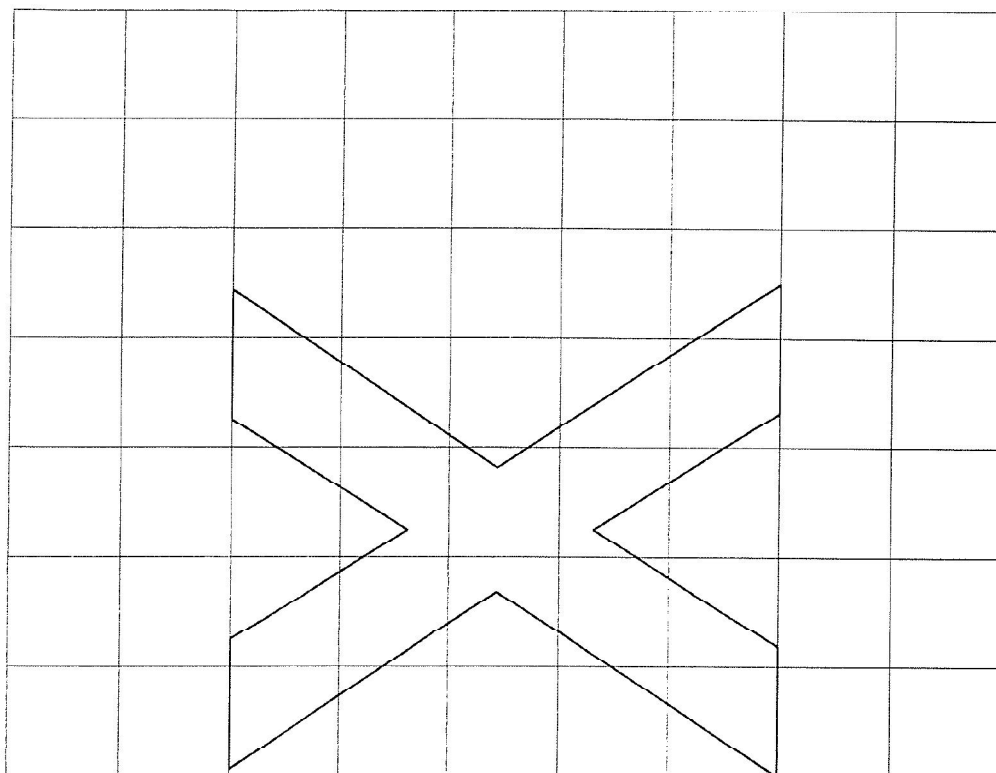

Γενική Γραμματεία
Δημοσίων Έργων

ΠΡΟΤΥΠΟΙ ΧΑΡΑΚΤΗΡΕΣ ΓΡΑΦΗΣ
ΠΛΗΡΟΦΟΡΙΑΚΩΝ ΠΙΝΑΚΙΩΝ ΣΗΜΑΝΣΗΣ
ΚΑΝΟΝΙΚΕ ΓΡΑΦΕ (Υψος : 112mm)

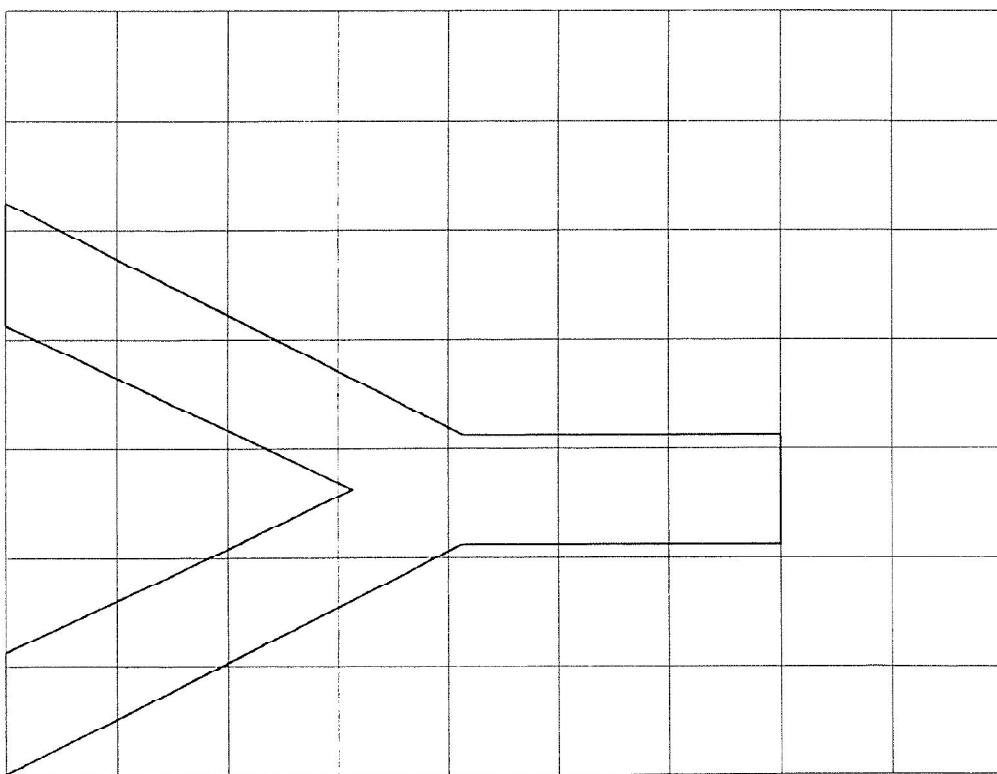
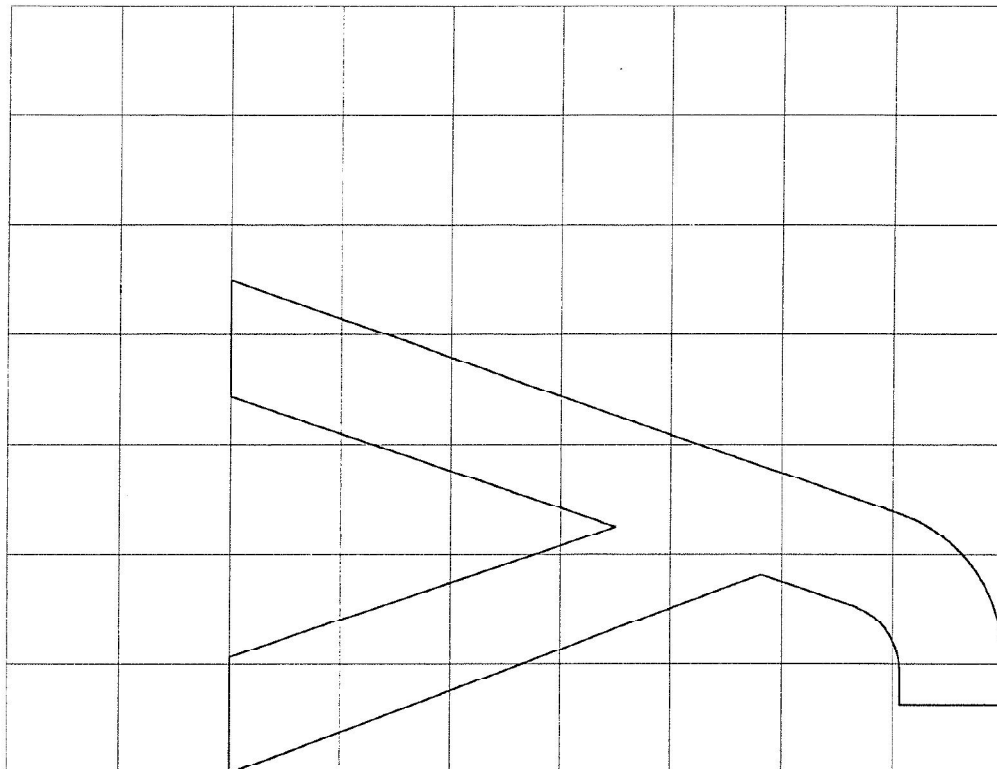

ΠΡΟΤΥΠΟΙ ΧΑΡΑΚΤΗΡΕΣ ΓΡΑΦΗΣ
ΠΛΗΡΟΦΟΡΙΑΚΟΝ ΠΙΝΑΚΙΔΟΝ ΣΗΜΑΝΣΗΣ

ΚΑΝΟΝΙΚΗ ΓΡΑΦΗ (Ύψος : 112mm)

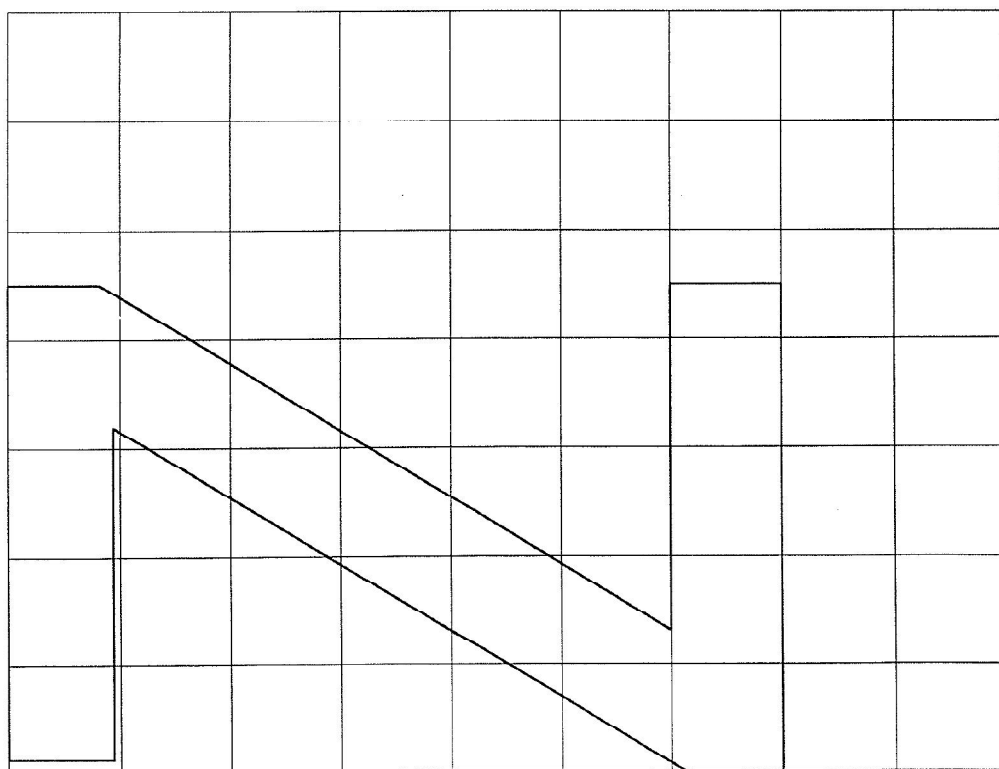
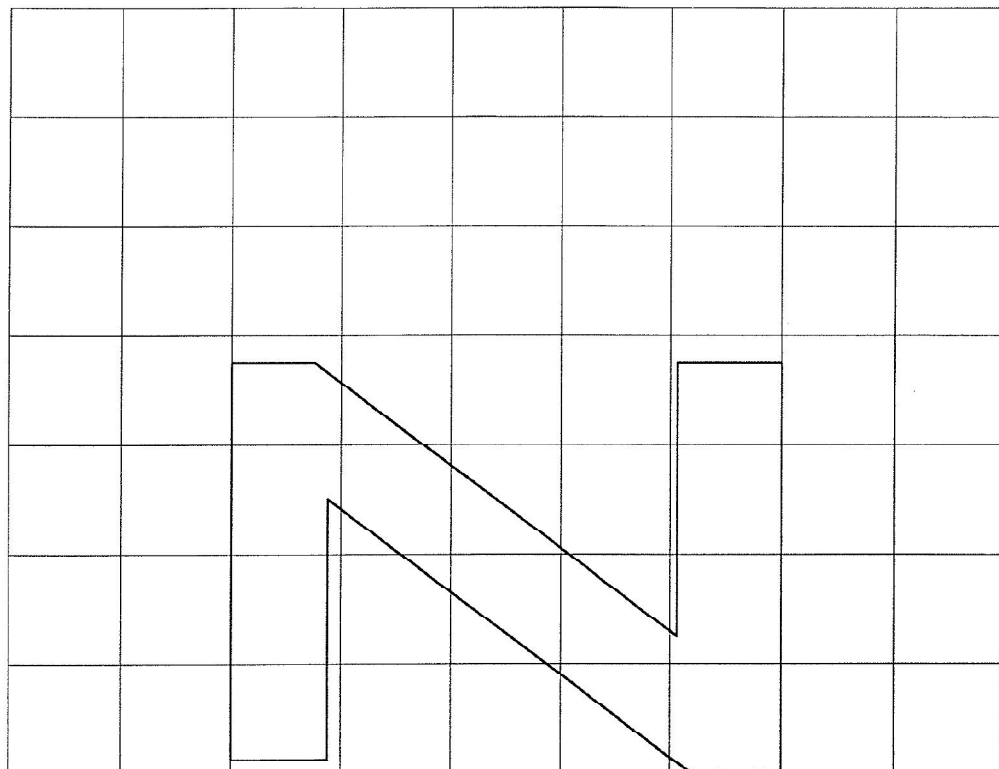

Γενική Γραμματεία
Δημοσίων Έργων

Γενική Γραμματεία
Δημοσίων Έργων

Οδηγίες Μελετών Οδικών Έργων
Κατακόρυφη Σήμανση Αυτοκινητοδρόμων (ΟΜΟΕ - ΚΣΑ)

Μέρος 6: Κατασκευαστικά Σχέδια Γραμμάτων και Αριθμών

5. Αριθμοί, κανονική και στενή γραφή

1	1
2	2
3	3
4	4
5	5
6	6
7	7
8	8
9	9
0	0

Γενική Γραμματεία
Δημοσίων Έργων

ΠΡΟΤΥΠΟΙ ΧΑΡΑΚΤΗΡΕΣ ΓΡΑΦΗΣ
ΠΑΙΡΟΦΟΡΙΑΚΩΝ ΠΙΝΑΚΙΔΩΝ ΣΗΜΑΝΣΗΣ

ΚΑΝΟΝΙΚΗ ΓΡΑΦΗ (Υψος : 112mm)

ΣΤΕΝΗ ΓΡΑΦΗ (Υψος : 112mm)

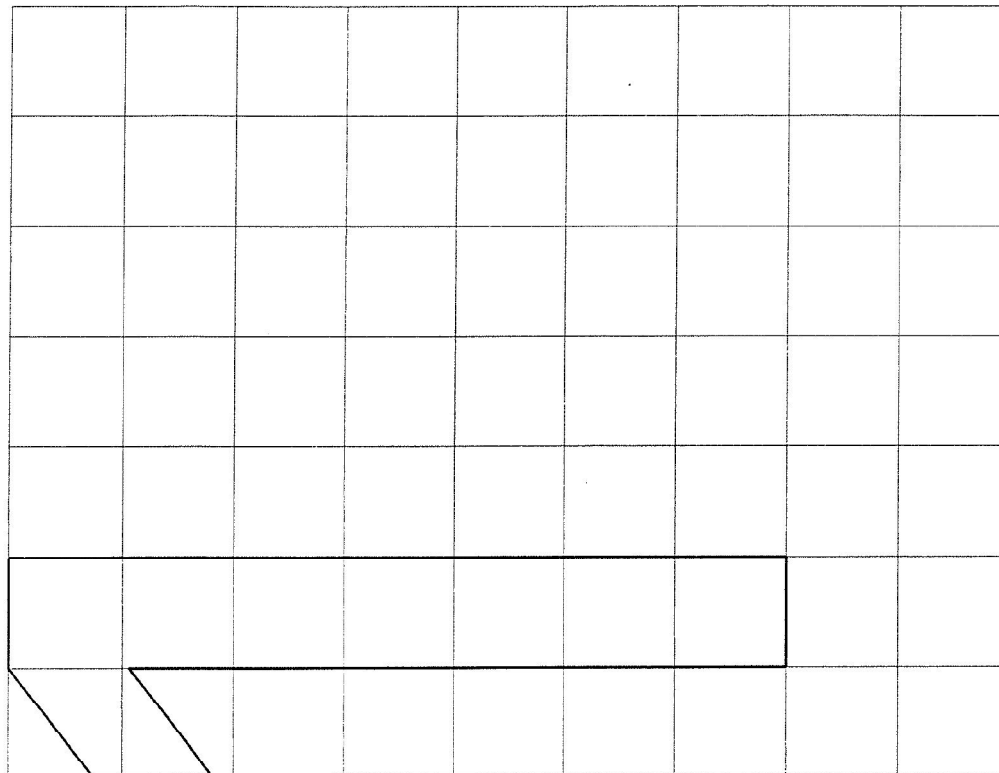
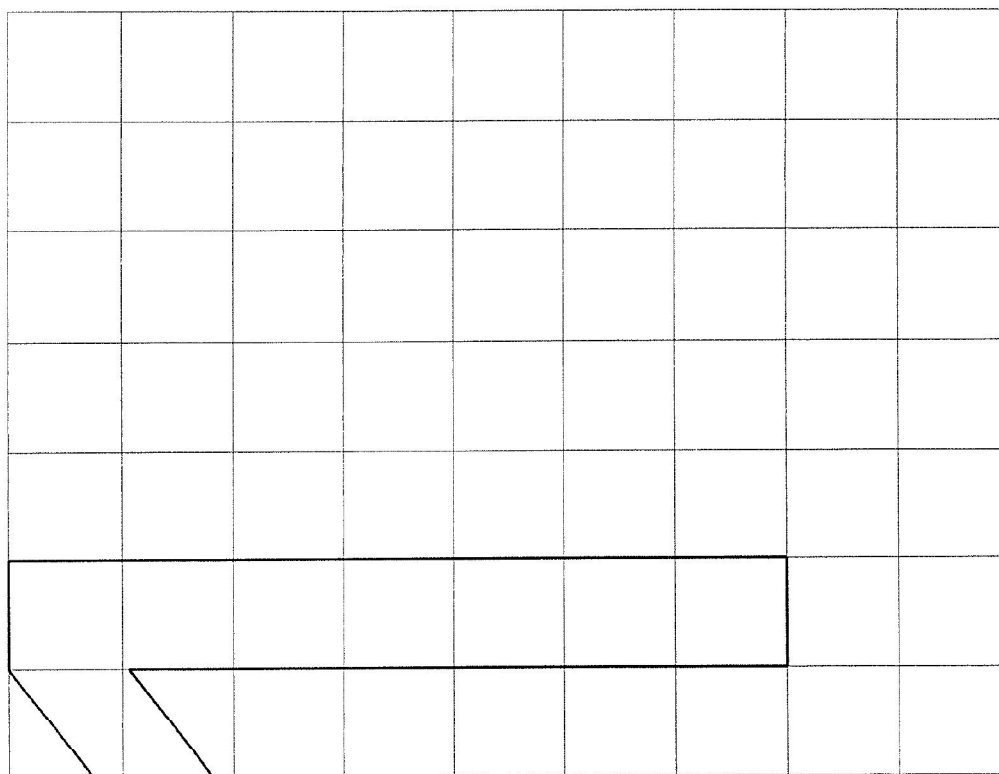

Γενική Γραμματεία
Δημοσίων Έργων

ΠΡΟΤΥΠΟΙ ΧΑΡΑΚΤΗΡΕΣ ΓΡΑΦΗΣ
ΠΑΗΦΟΦΟΡΙΑΚΩΝ ΠΙΝΑΚΙΔΩΝ ΣΗΜΑΝΣΗΣ

ΣΤΕΝΗ ΓΡΑΦΗ (Υψος : 112mm)

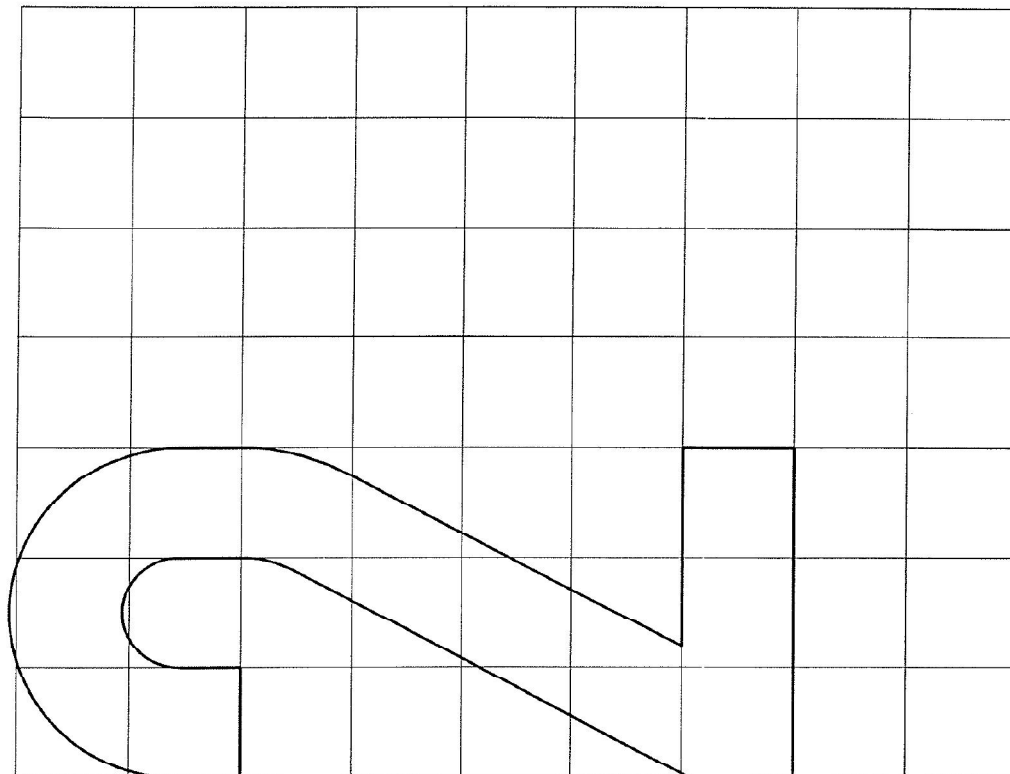

ΚΑΝΟΝΙΚΗ ΓΡΑΦΗ (Υψος : 112mm)

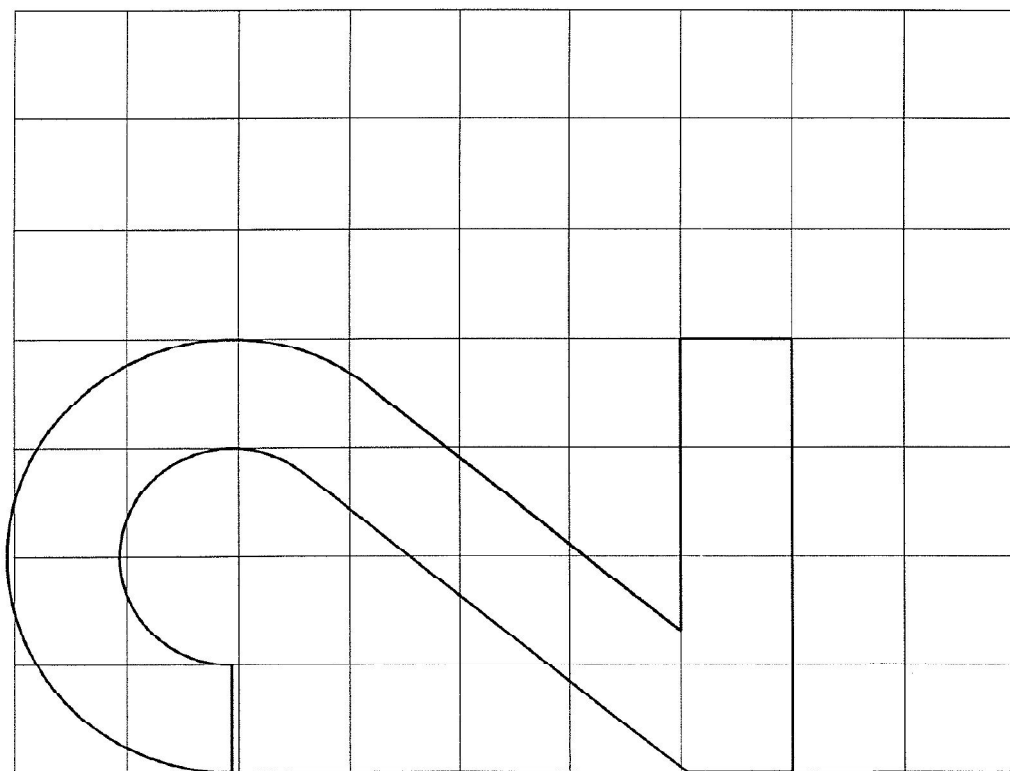

ΠΡΟΤΥΠΟΙ ΧΑΡΑΚΤΗΡΕΣ ΓΡΑΦΗΣ
ΠΛΗΡΟΦΟΡΙΑΚΩΝ ΠΙΝΑΚΙΩΝ ΣΗΜΑΝΣΗΣ

ΣΤΕΝΗ ΓΡΑΦΗ (Υψος : 112mm)

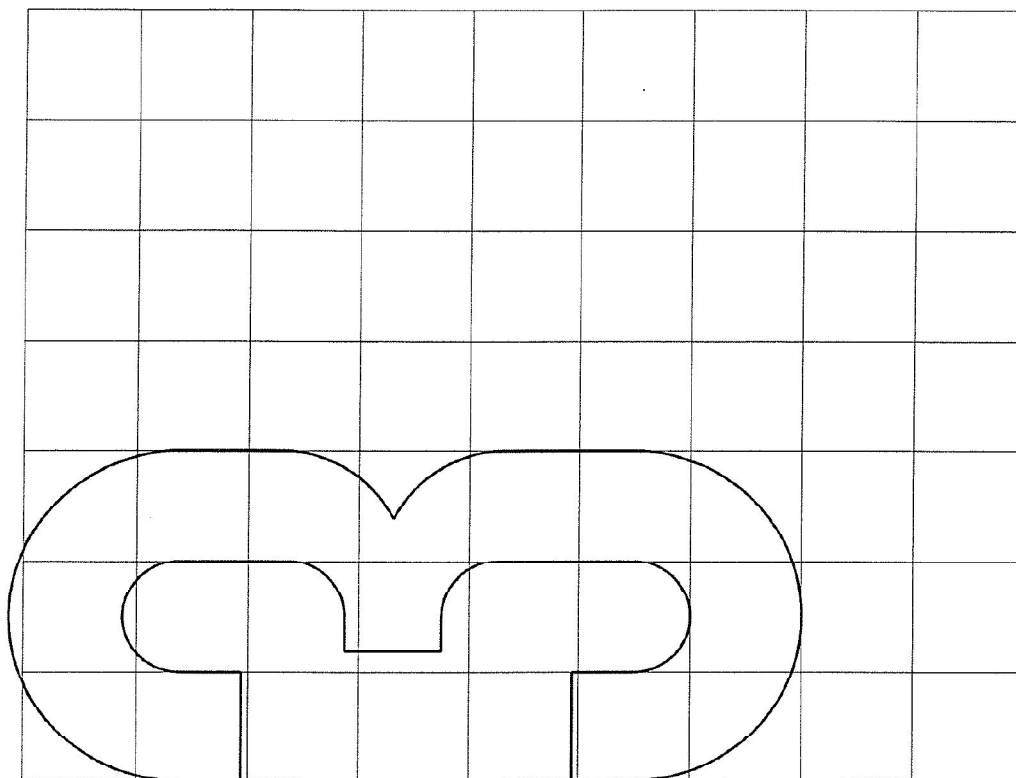

Γενική Γραμματεία
Δημοσίων Έργων

ΚΑΝΟΝΙΚΗ ΓΡΑΦΗ (Υψος : 112mm)

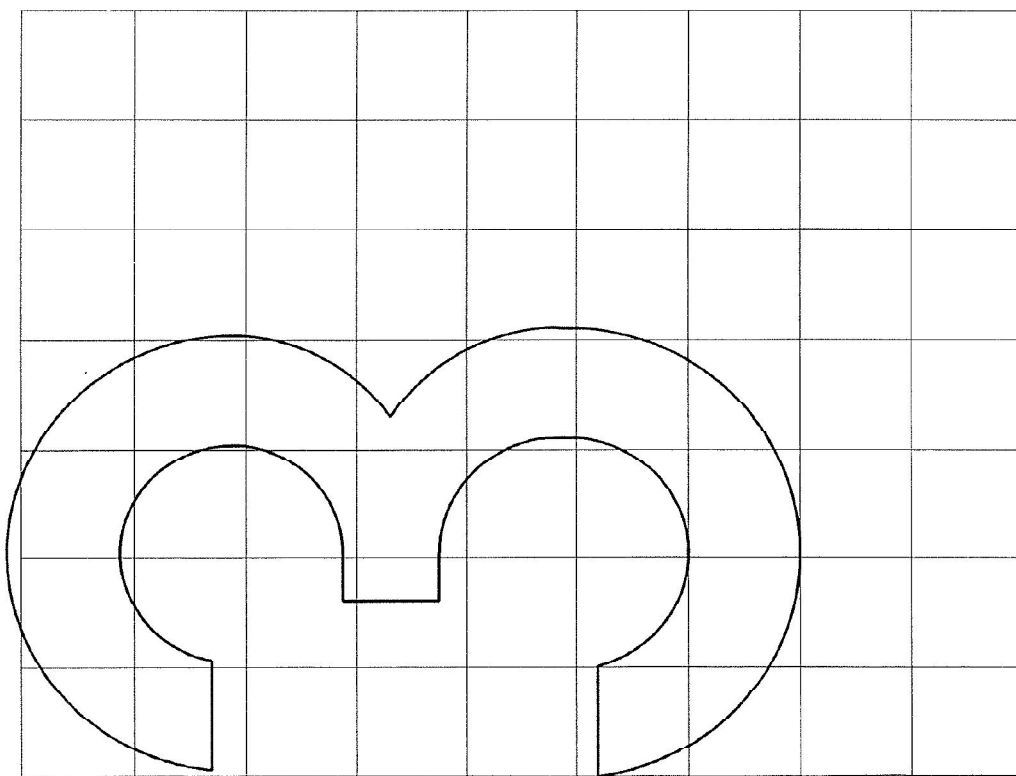

ΠΡΟΤΥΠΟΙ ΧΑΡΑΚΤΗΡΕΣ ΓΡΑΦΗΣ
ΠΑΡΟΦΟΡΙΑΚΩΝ ΠΙΝΑΚΙΔΩΝ ΣΗΜΑΝΣΗΣ
ΣΤΕΝΗ ΓΡΑΦΗ (Υψος : 112mm)

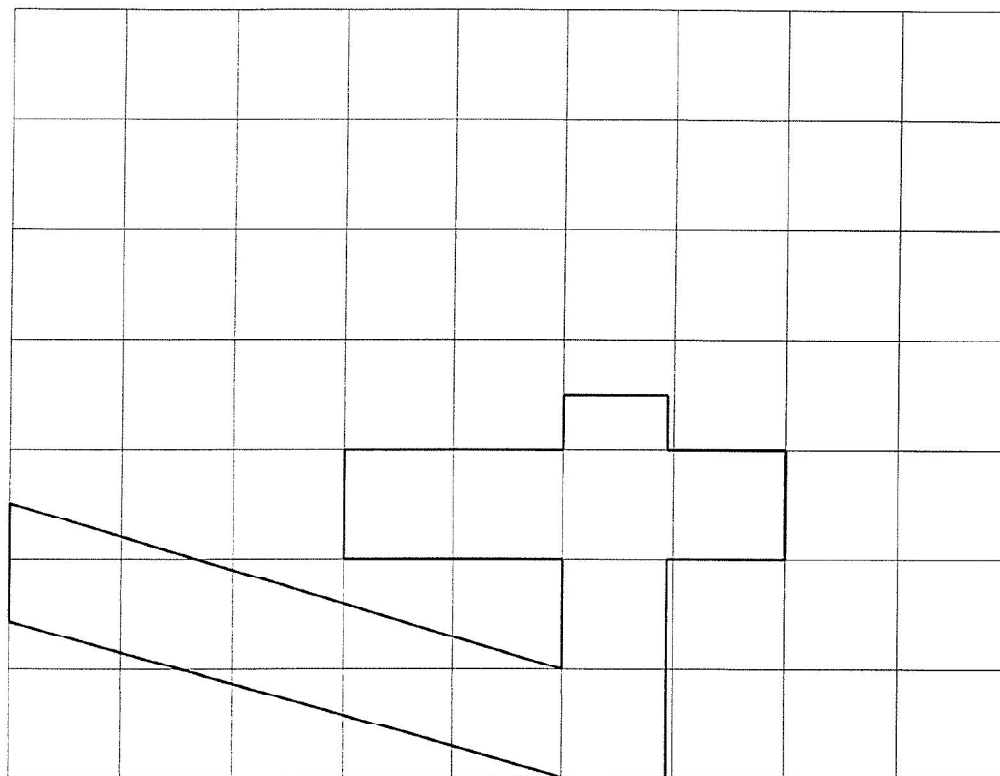

Γενική Ισομμετρία
Δημοσίων Έργων

ΚΑΝΟΝΙΚΗ ΓΡΑΦΗ (Υψος : 112mm)

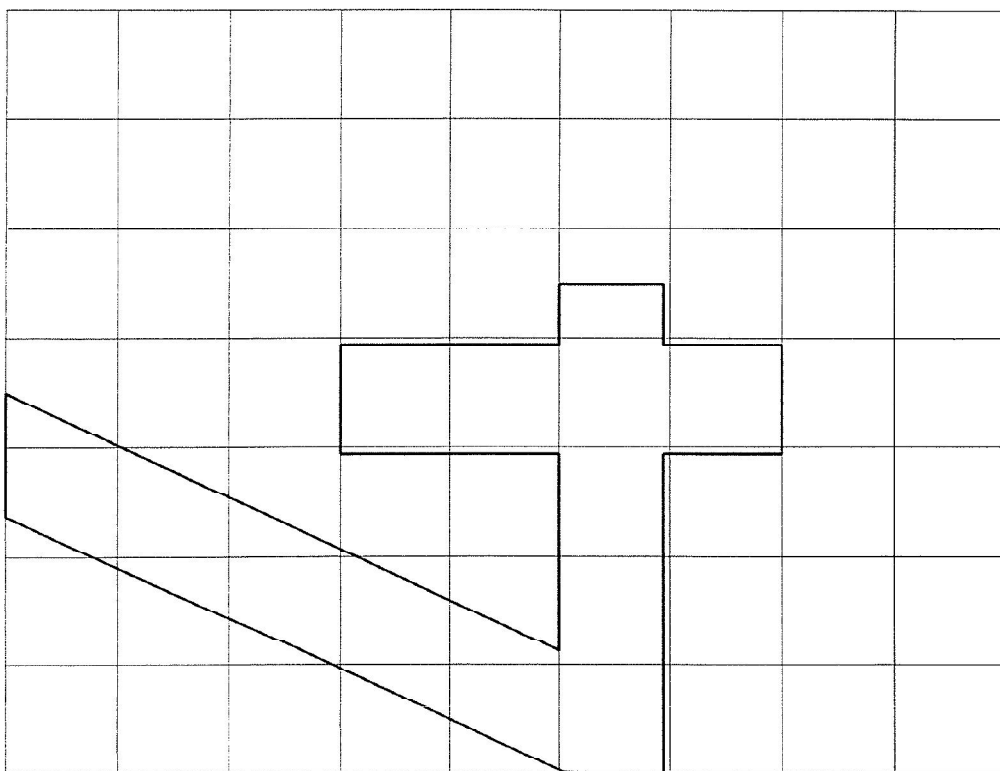

Γενική Γραμματεία
Δημοσίων Έργων

ΚΑΝΟΝΙΚΗ ΓΡΑΦΗ (Υψος : 112mm)

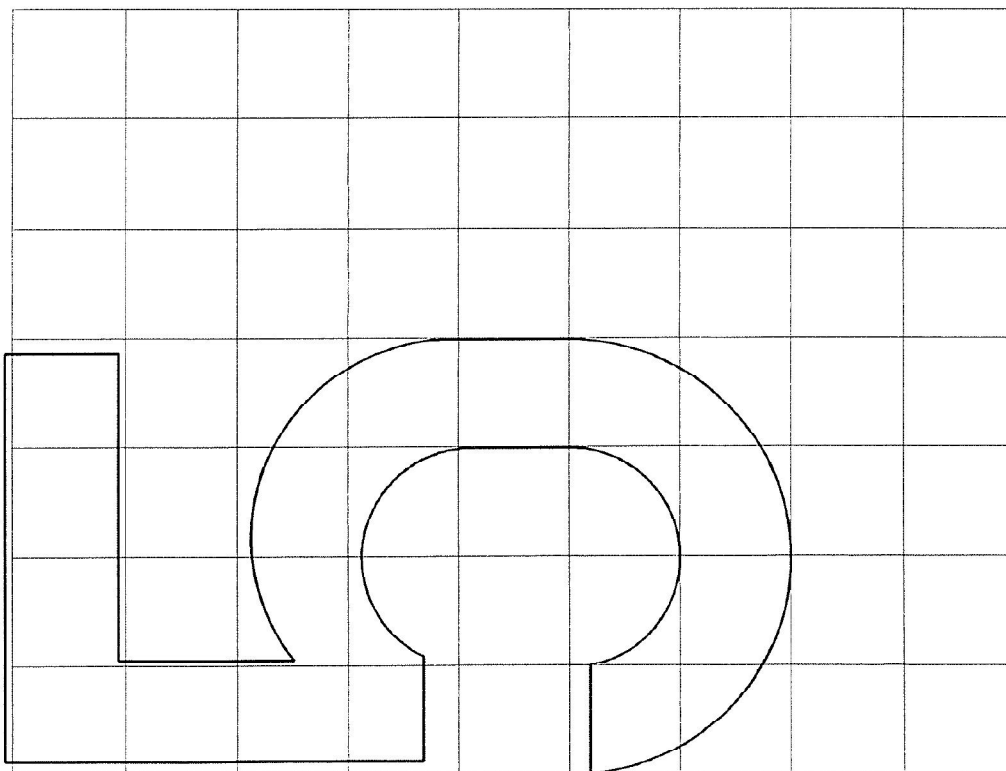

ΠΡΟΤΥΠΟΙ ΧΑΡΑΚΤΗΡΕΣ ΓΡΑΦΗΣ
ΠΛΗΡΟΦΟΡΙΑΚΩΝ ΠΙΝΑΚΙΩΝ ΣΗΜΑΝΣΗΣ

ΣΤΕΝΗ ΓΡΑΦΗ (Υψος : 112mm)

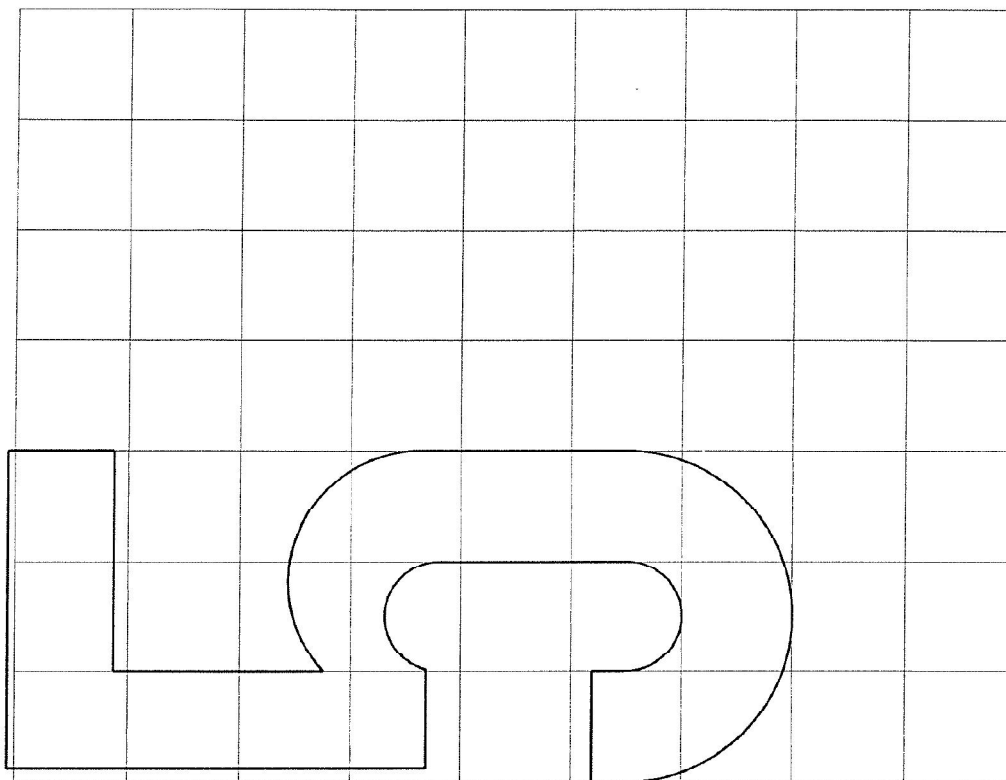

ΠΡΟΤΥΠΟΙ ΧΑΡΑΚΤΗΡΕΣ ΓΡΑΦΗΣ
ΠΑΡΟΦΟΡΙΑΚΩΝ ΠΙΝΑΚΙΔΩΝ ΣΗΜΑΝΣΗΣ
ΣΤΕΝΗ ΓΡΑΦΗ (Υψος : 112mm)

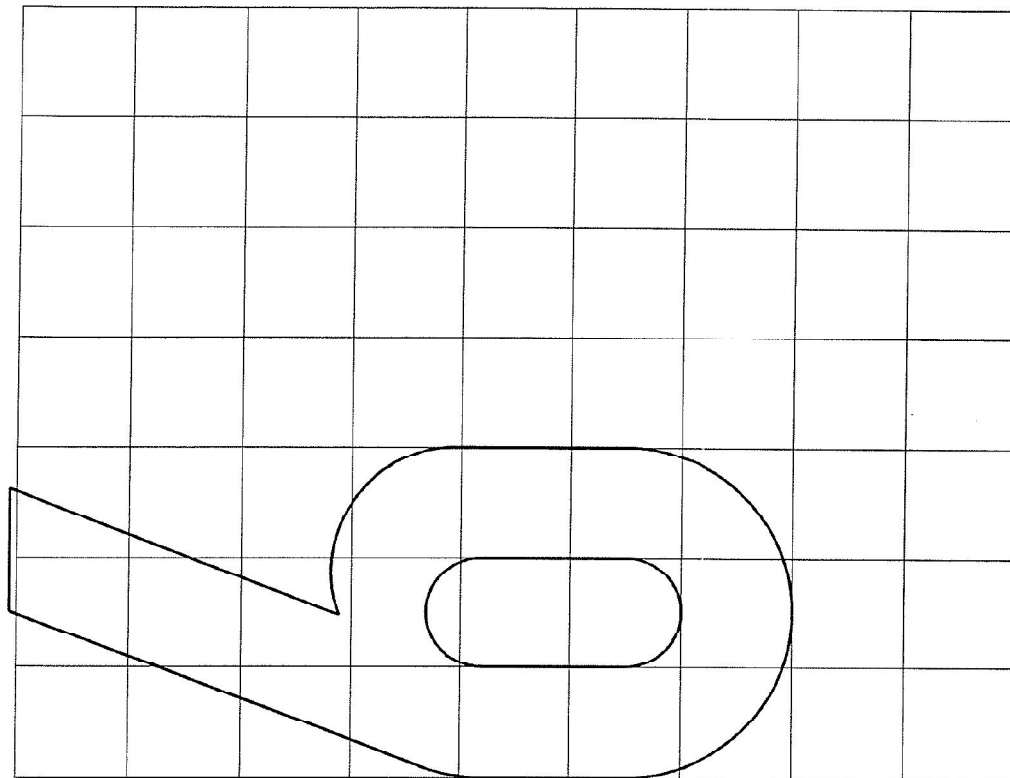

ΚΑΝΟΝΙΚΗ ΓΡΑΦΗ (Υψος : 112mm)

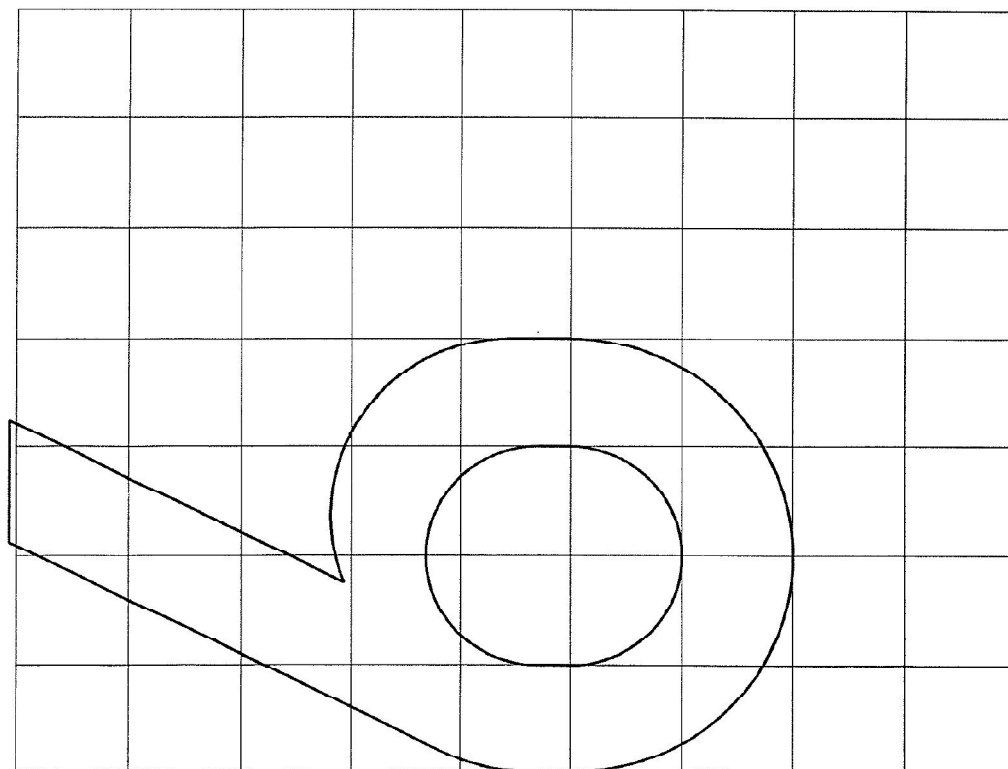

Γενική Γραμματεία
Δημοσίων Έργων

ΠΡΟΤΥΠΟΙ ΧΑΡΑΚΤΗΡΕΣ ΓΡΑΦΗΣ
ΠΑΡΦΟΡΙΑΚΩΝ ΠΙΝΑΚΙΔΩΝ ΣΗΜΑΝΣΗΣ

ΣΤΕΝΗ ΓΡΑΦΗ (Υψος : 112mm)

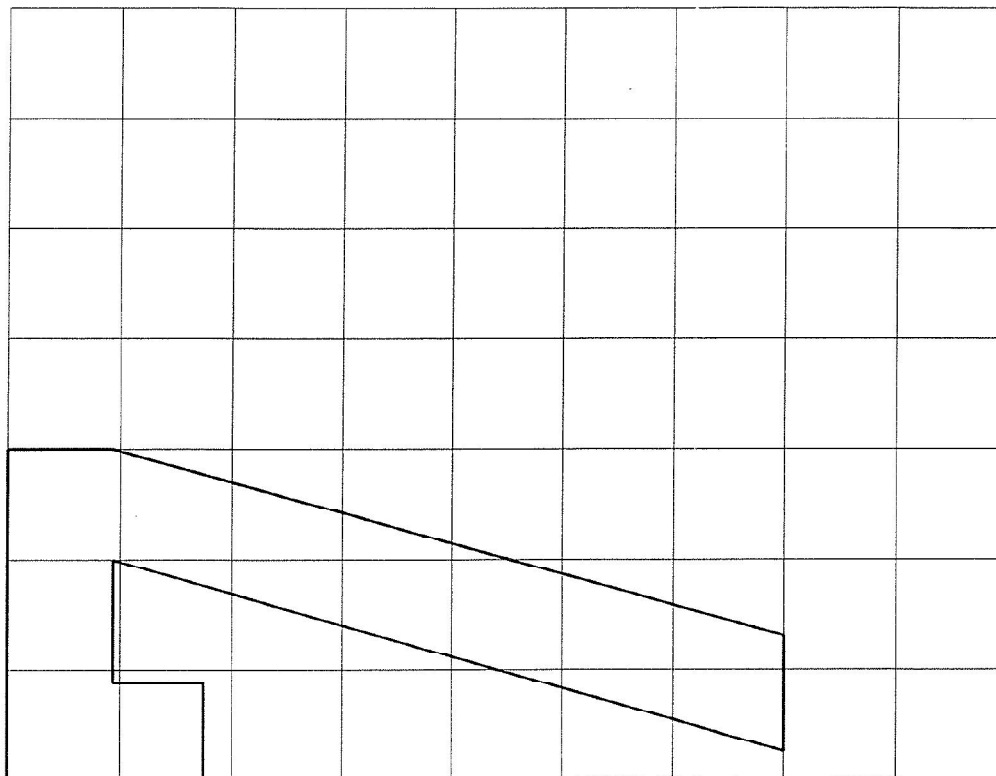

ΚΑΝΟΝΙΚΗ ΓΡΑΦΗ (Υψος : 112mm)

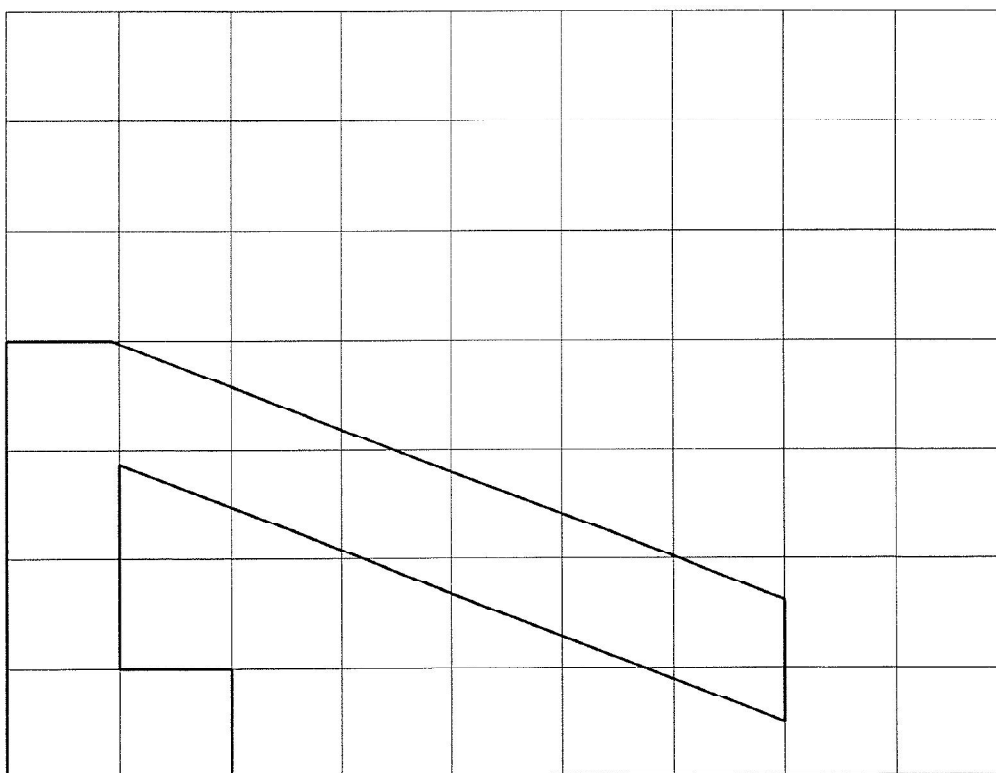

Γενική Γραμματεία
Δημοσίων Έργων

ΠΡΟΤΥΠΟΙ ΧΑΡΑΚΤΗΡΕΣ ΓΡΑΦΗΣ
ΠΑΡΟΡΟΦΟΡΙΑΚΩΝ ΠΙΝΑΚΙΔΩΝ ΣΗΜΑΝΣΗΣ
ΣΤΕΝΗ ΓΡΑΦΗ (Υψος : 112mm)

ΚΑΝΟΝΙΚΗ ΓΡΑΦΗ (Υψος : 112mm)

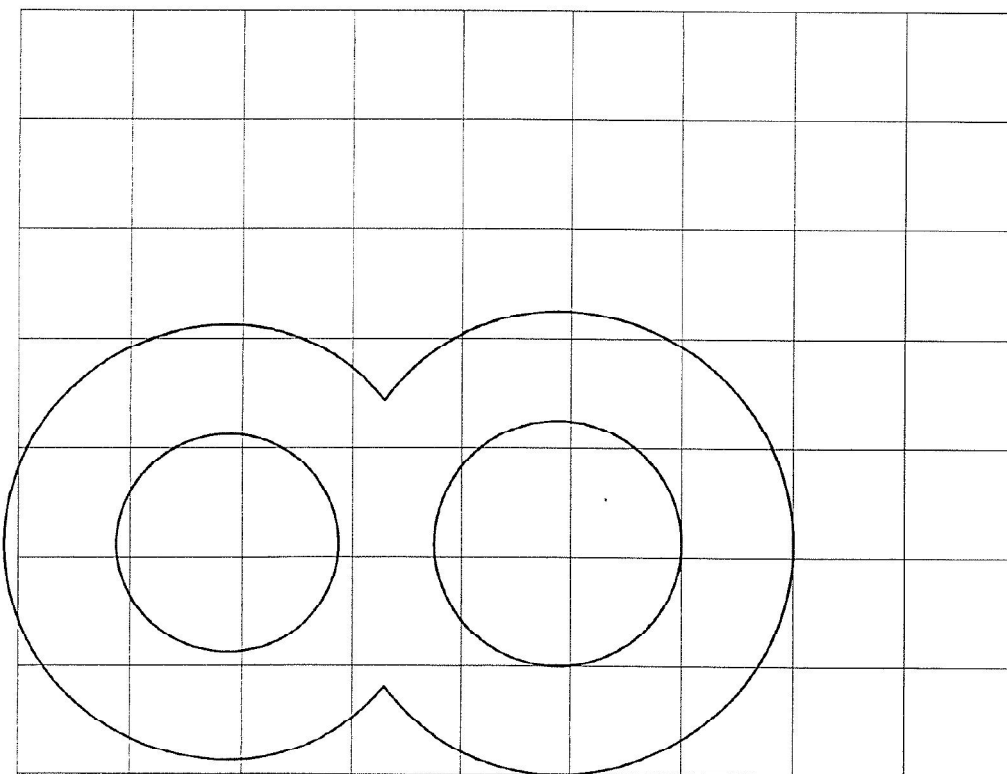
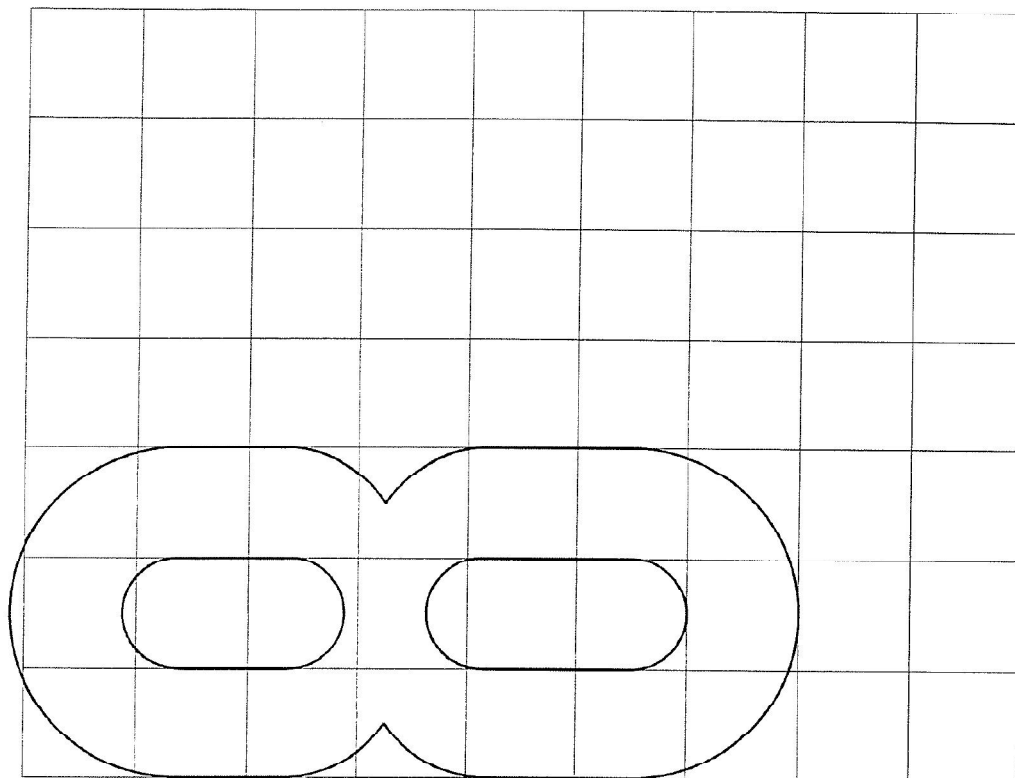

ΠΡΟΤΥΠΟΙ ΧΑΡΑΚΤΗΡΕΣ ΓΡΑΦΗΣ
ΠΑΡΟΡΟΦΟΡΙΑΚΟΝ ΠΙΝΑΚΙΟΝ ΣΗΜΑΝΣΗΣ
ΣΤΕΝΗ ΓΡΑΦΗ (Υψος : 112mm)

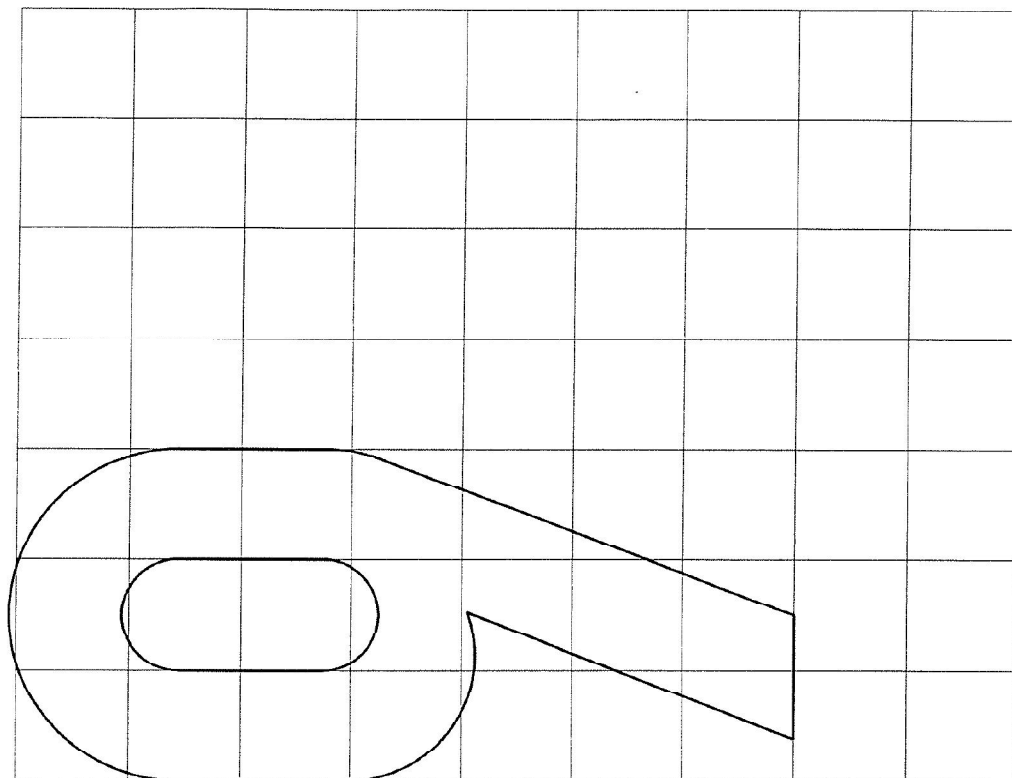

Δημοσίων Έργων

ΚΑΝΟΝΙΚΗ ΓΡΑΦΗ (Υψος : 112mm)

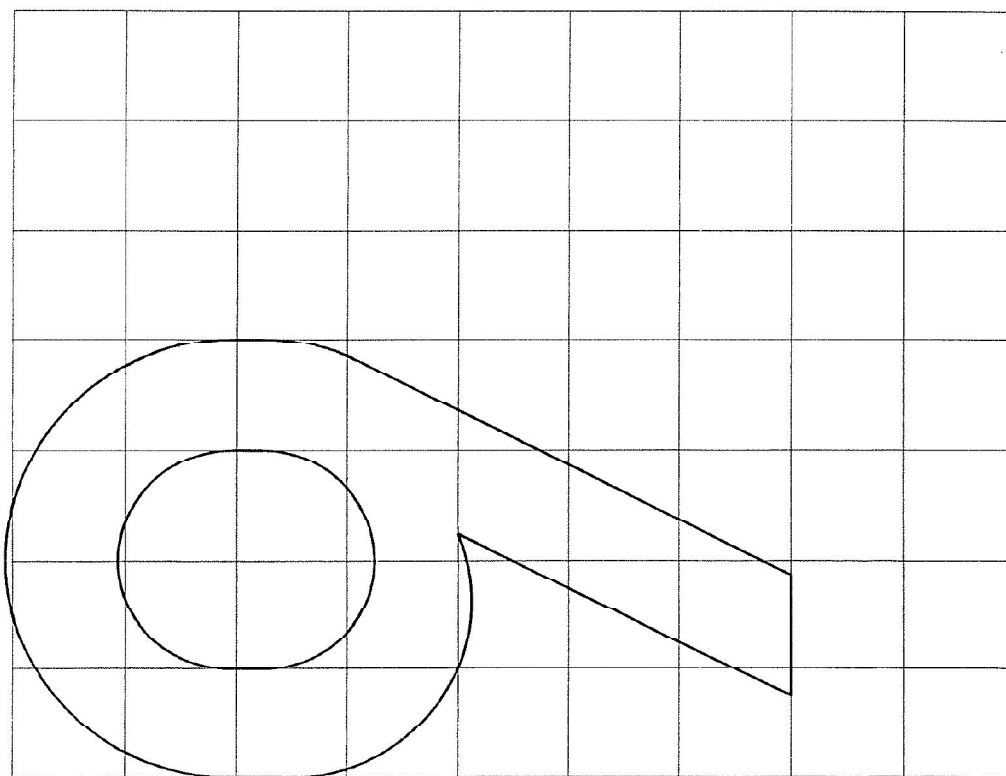

Γενική Γραμματεία
Δημοσίων Έργων

ΠΡΟΤΥΠΟΙ ΧΑΡΑΚΤΗΡΕΣ ΓΡΑΦΗΣ
ΠΛΗΡΟΦΟΡΙΑΚΩΝ ΠΙΝΑΚΙΔΩΝ ΣΗΜΑΝΣΗΣ

ΣΤΕΝΗ ΓΡΑΦΗ (Υψος : 112mm)

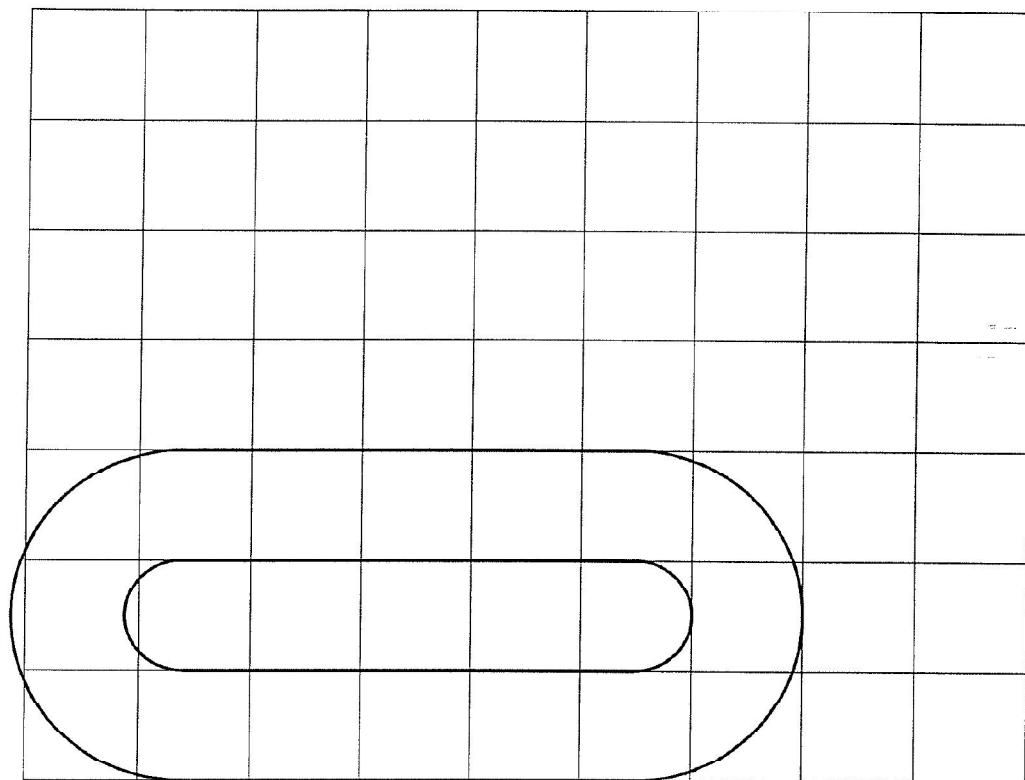

ΚΑΝΟΝΙΚΗ ΓΡΑΦΗ (Υψος : 112mm)

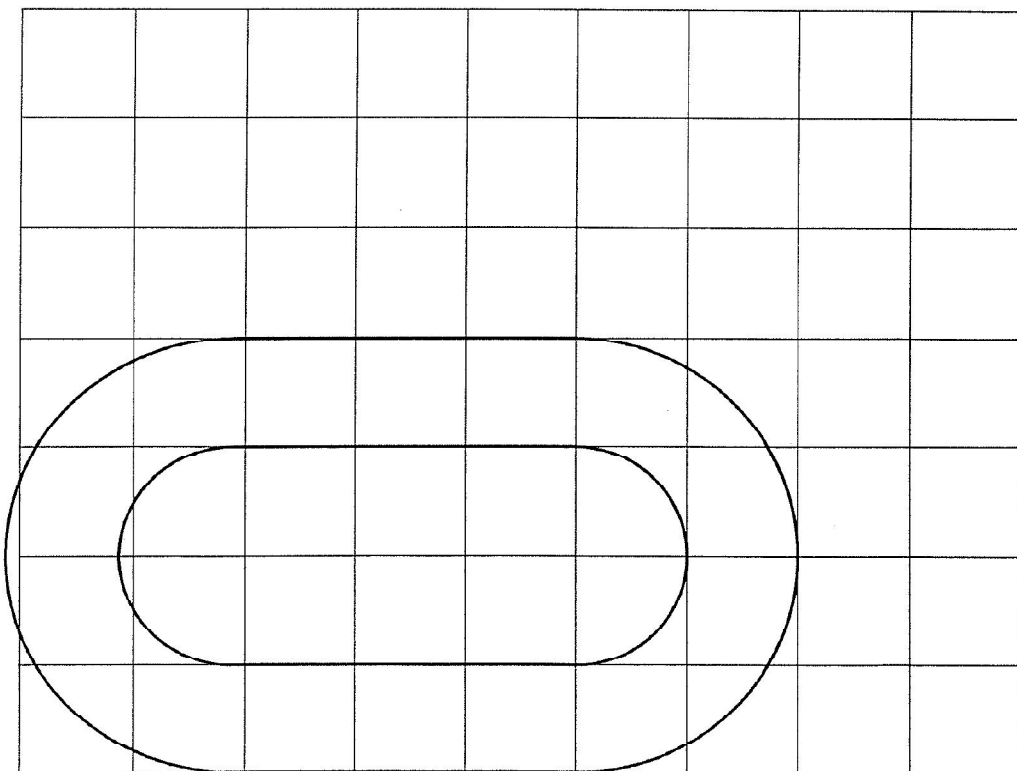

Γενική Γραμματεία
Δημοσίων Έργων

Οδηγίες Μελετών Οδικών Έργων
Κατακόρυφη Σήμανση Αυτοκινητοδρόμων (ΟΜΟΕ - ΚΣΑ)

Μέρος 6: Κατασκευαστικά Σχέδια Γραμμάτων και Αριθμών

6. Σημεία στίξης

Γραφές			
Κανονική	()	
Στενή	()	
Όλες	.	-	,
Όλες	/	+	

ΠΡΟΤΥΠΟΙ ΧΑΡΑΚΤΗΡΕΣ ΓΡΑΦΗΣ
ΠΑΗΡΟΦΟΡΙΑΚΩΝ ΠΙΝΑΚΙΔΩΝ ΣΗΜΑΝΣΗΣ
ΚΑΝΟΝΙΚΗ ΓΡΑΦΗ (Ύψος : 112mm)

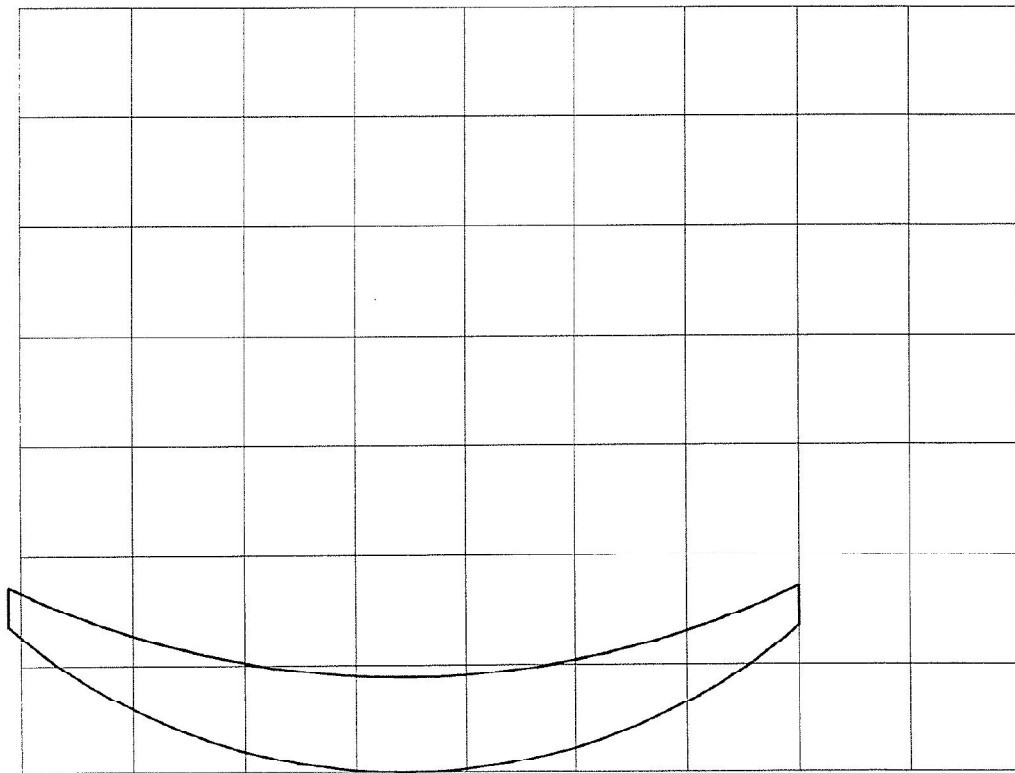
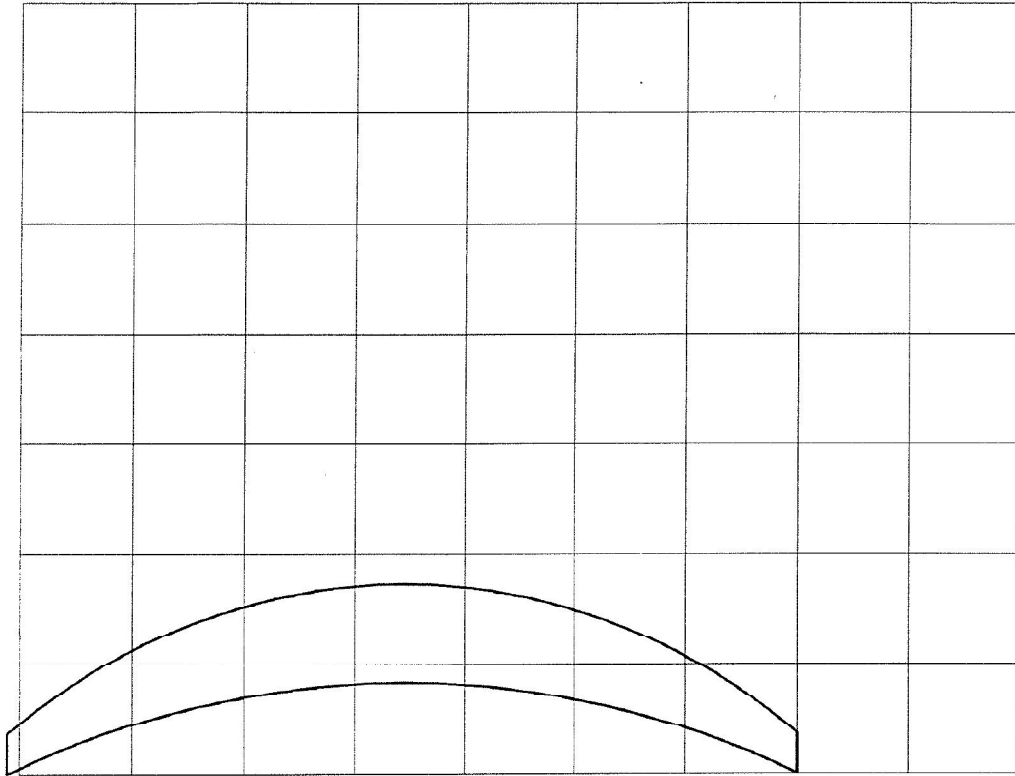

Γενική Γραμματεία
Δημοσίων Έργων

ΠΡΟΤΥΠΟΙ ΧΑΡΑΚΤΗΡΕΣ ΓΡΑΦΗΣ
ΠΑΙΡΟΦΟΡΙΑΚΩΝ ΠΙΝΑΚΙΔΩΝ ΣΗΜΑΝΣΗΣ

ΣΤΕΝΗ ΓΡΑΦΗ (Υψος : 112mm)

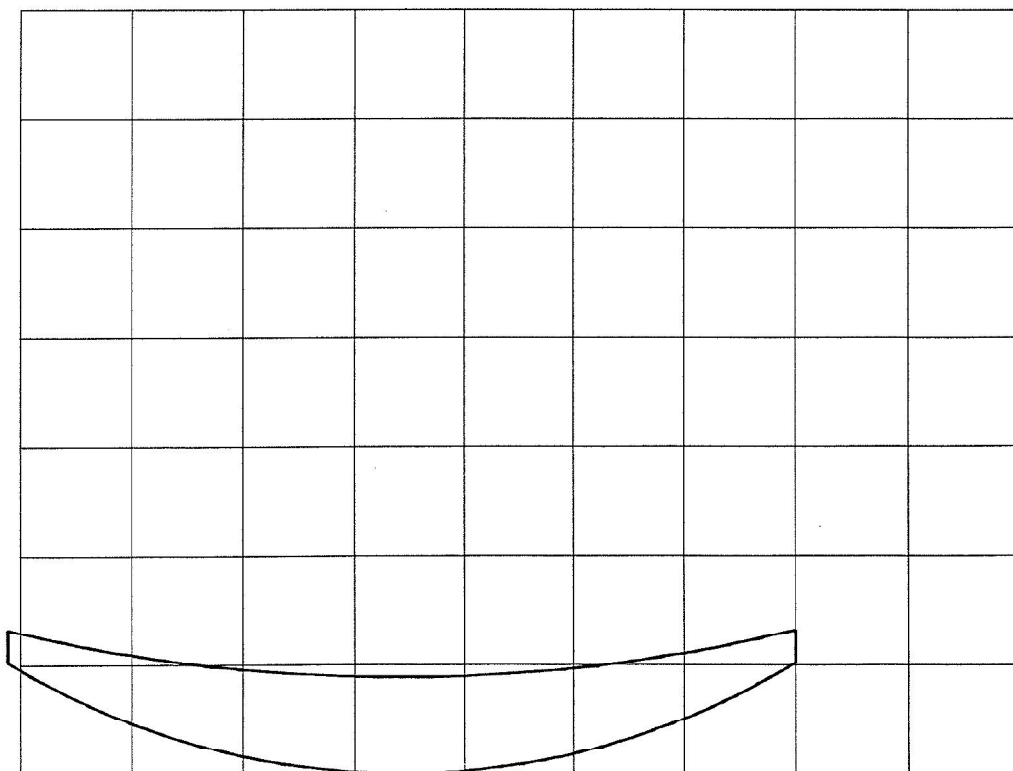
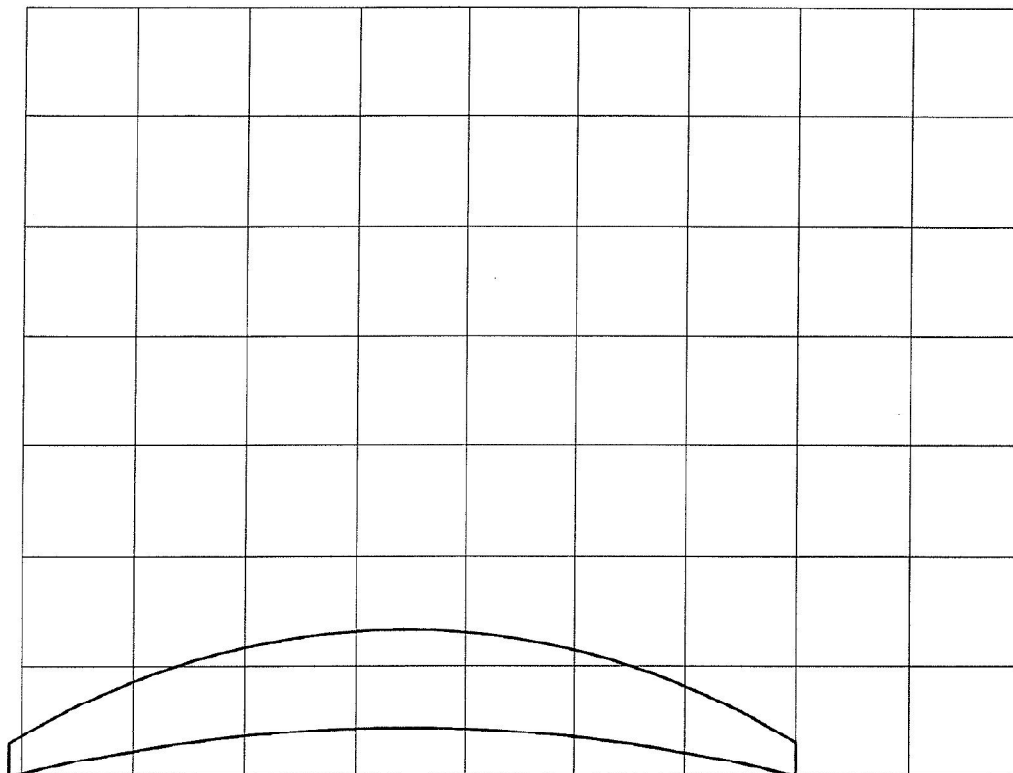

Γενική Γραμματεία
Δημοσίων Έργων

Γενική Γραμματεία
Δημοσίων Έργων

ΠΡΟΤΥΠΟΙ ΧΑΡΑΚΤΗΡΕΣ ΓΡΑΦΗΣ
ΠΑΡΟΦΟΡΙΑΚΩΝ ΠΙΝΑΚΙΔΩΝ ΣΗΜΑΝΣΗΣ

(Υψος : 112mm)

ΤΕΛΕΙΑ

ΠΑΥΛΑ

ΚΟΜΜΑ

ΠΡΟΤΥΠΟΙ ΧΑΡΑΚΤΗΡΕΣ ΓΡΑΦΗΣ
ΠΛΗΡΟΦΟΡΙΑΚΩΝ ΠΙΝΑΚΙΔΩΝ ΣΗΜΑΝΣΗΣ

(Υψος : 112mm)

Γενική Γραμματεία
Δημοσίων Έργων

ΣΤΑΥΡΟΣ

ΚΑΘΕΤΟΣ

